

AIPER®

— bring vacation home —

ROBOTIC POOL SKIMMER

User Manual

Original Instructions

Aiper Surfer S2

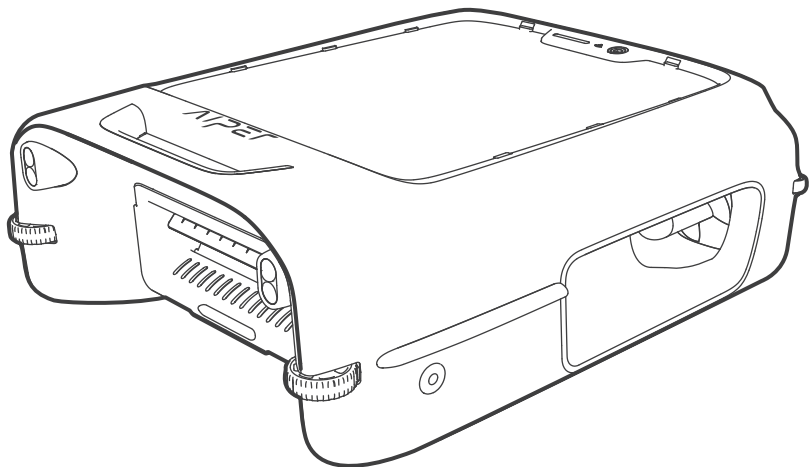

FRANÇAIS | ESPAÑOL | PORTUGUÊS
ITALIANO | DEUTSCH | ENGLISH

LANGUAGE

FR	Manuel d'utilisation -----	1
ES	Manual de usuario -----	24
PT	Manual do utilizador -----	47
IT	Manuale utente -----	70
DE	Bedienungsanleitung -----	93
EN	User Manual -----	116



Scan for more languages

Merci d'avoir choisi Aiper.

Vous avez rejoint les millions de personnes qui ont fait confiance à Aiper pour profiter d'une piscine parfaitement propre.

Ce manuel d'utilisation vous aidera à entretenir votre appareil pour garantir une efficacité maximale de ses performances pendant des années. Merci de bien vouloir prendre le temps de le lire intégralement.

Si vous avez des questions, veuillez consulter notre site Internet à l'adresse www.aiper.com et contacter notre service après-vente pour obtenir de l'aide ou plus d'informations.

Service après-vente Aiper :

Pays	Numéro gratuit	Langue
France	+33 800906287	Français

✉ Adresse e-mail : service@aiper.com



Scannez pour
obtenir une vidéo
d'instructions



Scannez le QR code
pour accéder au
service après-vente

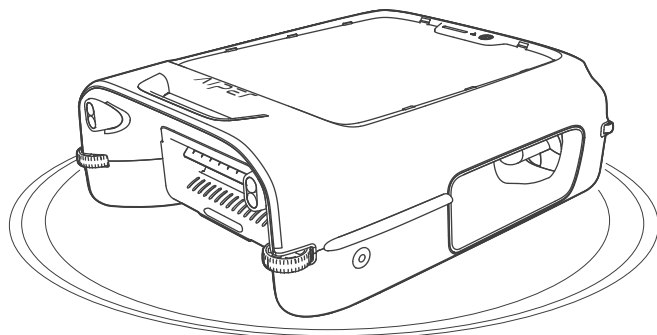

1. CONSIGNES DE SÉCURITÉ IMPORTANTES

Merci de bien vouloir lire attentivement ce manuel et de respecter l'ensemble des avertissements et instructions lors de l'utilisation de votre Écumoire de piscine robotisé Aiper (désigné ci-après sous le terme « appareil »). Tout non-respect est susceptible de provoquer une électrocution, un incendie ou des blessures graves. Aiper n'est pas responsable d'éventuelles pertes ou blessures entraînées par une utilisation non conforme de cet appareil.

Pour votre sécurité et pour garantir des performances optimales de cet appareil, veuillez lire et suivre ces instructions :

1. Cet appareil ne doit pas être utilisé par des enfants ou des personnes handicapées sur le plan physique, sensoriel ou mental, ou qui manquent d'expérience et de savoir-faire, sauf si ces personnes l'utilisent sous la supervision ou la direction d'une personne responsable de leur sécurité.
2. Les enfants ne doivent pas jouer avec l'appareil. Le nettoyage et la maintenance par l'utilisateur ne doivent pas être effectués par des enfants s'ils ne sont pas sous surveillance.
3. Veillez toujours à ce qu'aucun enfant ne joue avec l'appareil.
4. Assurez-vous qu'aucun enfant n'essaie de toucher l'appareil pendant qu'il est en marche.
5. Ne laissez pas les enfants monter sur l'appareil.
6. N'utilisez pas l'appareil quand une personne ou un animal se trouve dans la piscine.
7. Lorsque l'appareil est en marche, ne placez vos mains dans aucune de ses pièces, car il existe un risque de blessures.
8. N'utilisez pas votre appareil hors de l'eau, car il risquerait de surchauffer.
9. L'utilisation d'un chargeur de batterie non dédié est susceptible de provoquer un risque d'incendie.
10. ATTENTION : pour recharger la batterie, utilisez uniquement le bloc d'alimentation amovible fourni avec cet appareil.
11. La batterie au lithium de cet appareil est une batterie à six cellules de 10,8 V CC, 5 200 mAh, compatible avec le modèle de chargeur GQ12-126100-HG. Avant de mettre l'appareil au rebut, la batterie

doit être retirée et mise au rebut conformément aux lois et réglementations locales.

12. Cet appareil ne peut être utilisé qu'avec le modèle de batterie au lithium HYY0345237 et avec le modèle de pile-bouton CR1225.
13. L'appareil contient des batteries qui doivent être remplacées par des spécialistes. Pour remplacer la batterie de l'appareil, veuillez contacter le service après-vente.
14. Cet appareil contient des batteries non remplaçables. Quand la batterie est arrivée en fin de vie, l'appareil doit être dûment mis au rebut.
15. Gardez à l'esprit que les objets métalliques peuvent créer un court-circuit sur les bornes d'une batterie ou d'un appareil fonctionnant sur batterie.
16. Dans le cas où un liquide suspect s'écoule d'un appareil endommagé, évitez tout contact avec le liquide. Rincez immédiatement la partie du corps entrée en contact avec le liquide suspect, en particulier les yeux ou toute autre partie sensible. Le liquide provenant d'une batterie endommagée peut provoquer des irritations ou brûlures cutanées.
17. N'exposez pas l'appareil ou la batterie au feu ou à une température excessive. L'exposition au feu ou à une température supérieure à 130 °C (265 °F) peut provoquer une explosion.
18. Retirez l'appareil du chargeur et éteignez le bouton d'alimentation de l'appareil avant de retirer la batterie en vue de la mise au rebut de l'appareil.
19. Avant de mettre l'appareil au rebut, la batterie doit être retirée et mise au rebut conformément aux lois et réglementations locales.
20. Les batteries usagées doivent être mises au rebut conformément aux lois et réglementations locales.
21. N'incinerez pas l'appareil, même s'il est gravement endommagé. Les batteries peuvent exploser si elles sont exposées au feu.
22. Assurez-vous que votre appareil est éteint et que le port de recharge est sec avant de le recharger à l'aide du chargeur. Pendant la recharge, votre appareil doit rester dans un endroit frais et bien ventilé. Ne couvrez pas votre appareil pendant la recharge : dans le cas contraire, cela pourrait provoquer une surchauffe des composants.

23. ATTENTION : pour réduire le risque d'électrocution, remplacez immédiatement le cordon s'il est endommagé.
24. Si le cordon d'alimentation est endommagé, il doit être remplacé ou réparé par un électricien qualifié ou par le service après-vente d'Aiper, afin d'éviter tout risque.
25. Le bloc d'alimentation ne doit pas être réparé et ne doit plus être utilisé s'il est endommagé ou défectueux.
26. Seuls des professionnels certifiés peuvent démonter le kit d'entraînement hermétique de votre appareil.
27. N'utilisez que ce qui est décrit dans ce manuel. N'utilisez que les accessoires recommandés ou vendus par le fabricant.
28. Ne faites pas fonctionner votre appareil en même temps qu'un autre équipement de piscine, tel qu'un filtre, un aspirateur ou un autre écumoire.
29. Lorsque vous mettez votre appareil dans l'eau, l'avant de l'appareil doit être orienté vers le haut et ne doit jamais être mis à l'envers ou jeté dans la piscine.
30. Regardez bien où vous marchez et gardez bien l'équilibre quand vous travaillez aux abords de la piscine.
31. Ne faites pas tomber l'appareil, ne percez pas son boîtier et ne l'endommagez pas intentionnellement de quelque manière que ce soit, sous peine d'annuler votre garantie.
32. Pour éviter l'exposition aux radiofréquences, il est recommandé de respecter une distance d'au moins 20 cm entre les personnes qui utilisent l'appareil et l'appareil lui-même. Une utilisation en deçà de cette distance est déconseillée. L'antenne utilisée pour l'émetteur de cet appareil ne doit pas être co-localisée avec une autre antenne ou un autre émetteur.
33. Débranchez l'écumoire de piscine robotisé du secteur avant d'effectuer des opérations d'entretien telles que le nettoyage du filtre.
34. La fiche doit être retirée de la prise avant de procéder au nettoyage ou à la maintenance du chargeur.
35. Lorsque vous ne prévoyez pas d'utiliser le chargeur pendant une période prolongée, débranchez-le.
36. Lorsque vous n'utilisez pas l'appareil, rangez-le en intérieur, dans un endroit frais et bien ventilé.

37. AVERTISSEMENT :

- UTILISATION RÉSERVÉE AUX PISCINES.
- NE FAITES PAS FONCTIONNER LA POMPE À SEC.
- UTILISEZ L'APPAREIL UNIQUEMENT AVEC LE MODÈLE DE CHARGEUR AIPER AUTORISÉ GQ12-126100-HG.

CONSERVEZ CES INSTRUCTIONS

2. Composants de l'appareil

2.1 Contenu de l'emballage

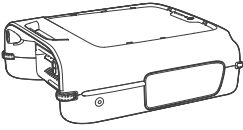

Écumoire * 1

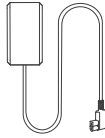

Chargeur * 1



Manuel d'utilisation * 1



Frite en mousse * 1

2.2 Présentation des composants

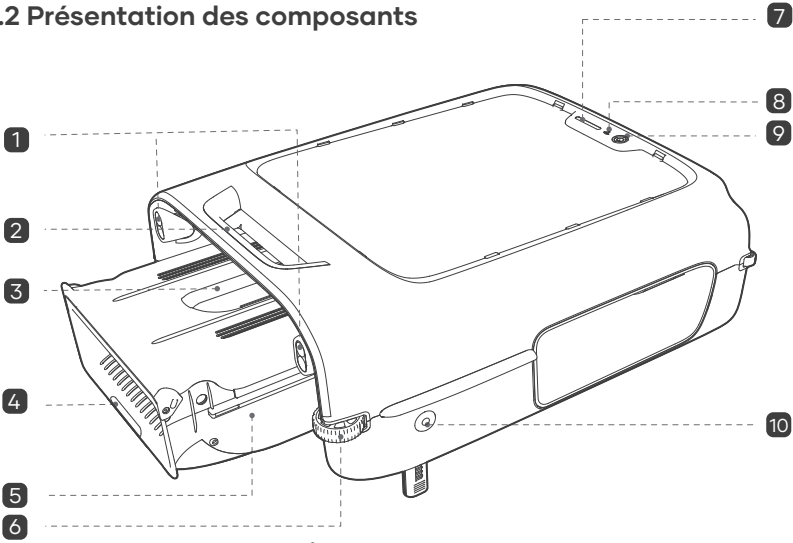

Écumoire (vu de profil)

- | | |
|-------------------------------------|---|
| 1 Capteur | 6 Roue d'entraînement |
| 2 Poignée | 7 Voyant LED d'état |
| 3 Poignée du panier de filtre | 8 Voyant de connexion Wi-Fi |
| 4 (Retirez le panier de filtre ici) | 9  : Bouton d'alimentation |
| 5 Panier de filtre | 10 Commutateur des poignées de flottaison |

Écumoire (vu de l'arrière)

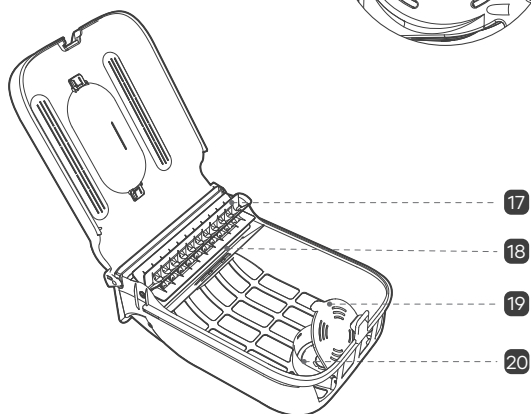
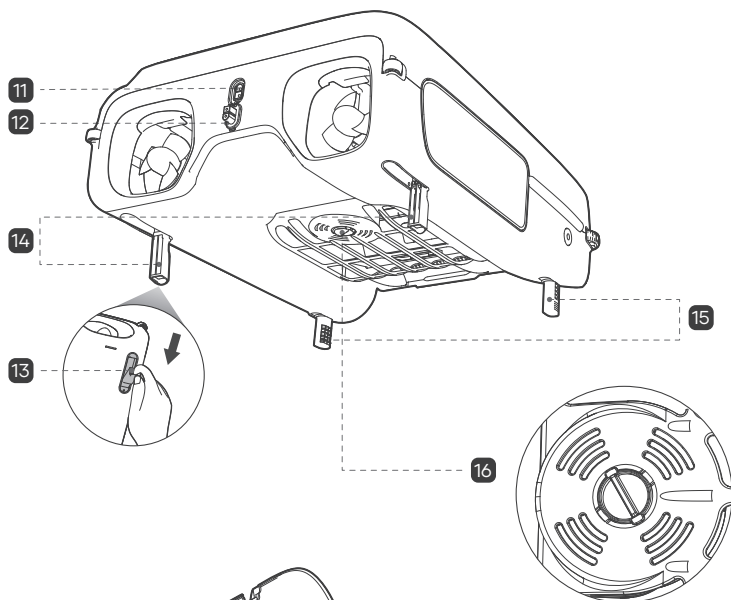

Panier de filtre

- | | | | |
|----|--|----|-------------------------------------|
| 11 | Port de recharge | 16 | Distributeur de galets de chlore |
| 12 | Bouchon en silicone | 17 | Roue |
| 13 | Position du manche de la poignée de flottaison | 18 | Protection anti-débordement |
| 14 | Poignée de flottaison arrière * 2 | 19 | Couvercle du bac à galets de chlore |
| 15 | Poignée de flottaison avant * 2 | 20 | Galet de chlore |

3. Consignes d'utilisation de votre appareil Aiper Surfer S2

3.1 Conditions d'utilisation

Veillez à ce que l'appareil ne soit utilisé que dans les environnements de piscine spécifiés. Les dommages résultant d'une utilisation en dehors de ces conditions ne seront pas couverts par la garantie.

- Température de l'eau : 10 - 40 °C (50 - 104 °F)
- Valeur de pH : 7,0 - 7,8
- Concentration de chlore : maximum 4 ppm
- Concentration de NaCl : maximum 5 000 ppm

- Cet appareil est destiné uniquement au nettoyage des surfaces d'eau des piscines.
- Cet appareil fonctionne pour la plupart des piscines, mais n'est pas recommandé pour les piscines en verre ou à débordement.

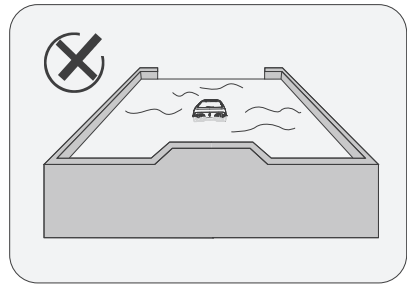
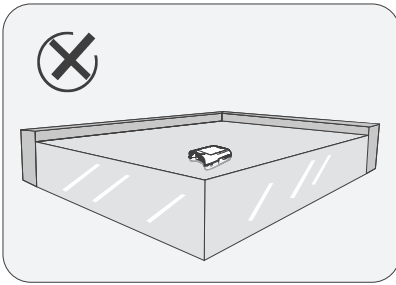

3.2 Téléchargement de l'application

Téléchargez l'application Aiper pour débloquer d'autres fonctionnalités de votre appareil : Vous pouvez télécharger et installer l'application Aiper en scannant le QR code ci-dessous, ou en recherchant « Aiper » dans votre boutique d'applications.



Remarques :

- L'application nécessite au minimum la version iOS 12.0 ou Android 8.0 pour pouvoir fonctionner de manière optimale sur votre smartphone ou appareil.
- Une fois l'application installée, suivez les instructions qu'elle affiche pour procéder à l'enregistrement, à la connexion et à la configuration du réseau.

3.3 Configuration du réseau

Lorsque l'appareil est mis sous tension pour la première fois, il entre en Mode de configuration du réseau. Si ce processus est interrompu, appuyez sur  pendant 5 secondes pour repasser en Mode de configuration du réseau.

Une fois en Mode de configuration du réseau, veuillez sélectionner soit la configuration par Bluetooth, soit la configuration par QR code.

- **Configuration par Bluetooth :** activez le Bluetooth sur votre téléphone et autorisez l'accès à l'application Aiper. Sur l'application, appuyez sur le symbole [+] dans le coin supérieur droit, puis sélectionnez « Ajoutez par Bluetooth ». L'application détectera les appareils Bluetooth situés à proximité. Sélectionnez votre réseau, saisissez le mot de passe du réseau Wi-Fi et appuyez sur « Suivant » pour achever la configuration du réseau.
- **Configuration par QR code :** ouvrez l'application et appuyez sur le symbole [+] dans le coin supérieur droit, puis sélectionnez « Ajoutez par QR code ». Scannez le QR code situé sur votre appareil Aiper. Une fois l'appareil reconnu, suivez les instructions de l'application pour vous connecter au Wi-Fi de l'appareil. Une fois la connexion établie, revenez sur l'application et suivez les instructions pour achever la configuration du réseau.

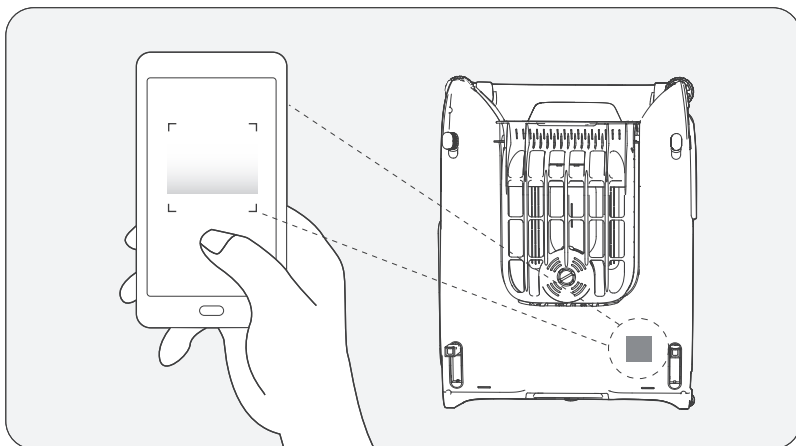

Prérequis pour le réseau Wi-Fi :

Utilisez un réseau de 2,4 GHz ou un réseau mixte de 2,4/5 GHz.

3.4 Recharge

AVERTISSEMENT :

Veuillez recharger complètement l'appareil avant de l'utiliser pour nettoyer la piscine.

Nous vous conseillons de garder une distance minimale de 3,5 m (11,5 pieds) entre votre piscine et le lieu de charge. Pour de meilleurs résultats, votre lieu de charge doit disposer d'une couverture Wi-Fi, car cela accélérera les mises à jour OTA.

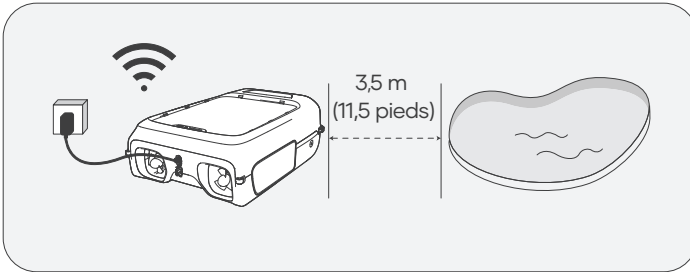

Avant de procéder à la recharge, retirez le bouchon en silicone et assurez-vous que le port de recharge est sec. S'il y a de l'eau ou de l'humidité au niveau du port, essuyez-le avec un chiffon propre avant de recharger votre appareil.

Options de recharge :

- **Recharge solaire :** votre appareil se rechargera automatiquement, qu'il soit allumé ou éteint, tant que la lumière du soleil est suffisante.
- **Recharge par branchement :** si l'ensoleillement est insuffisant, utilisez le chargeur CC fourni. Branchez le chargeur au port de recharge de l'appareil, puis branchez le chargeur sur n'importe quelle prise de courant disponible. Le voyant LED d'état émet des pulsations pendant la recharge et devient vert fixe lorsque l'appareil est complètement rechargé.

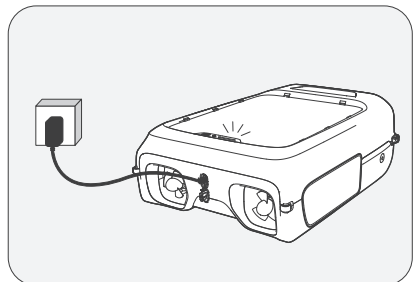
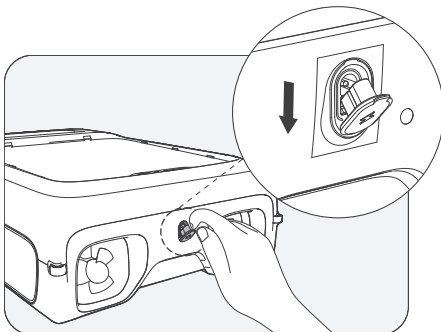

3.5 Processus de nettoyage

- Maintenez le bouton  enfoncé pendant 2 secondes pour allumer/éteindre l'appareil. Le mode par défaut de l'appareil est réglé sur « Mode auto ». Utilisez l'application Aiper pour passer d'un mode de nettoyage à l'autre.

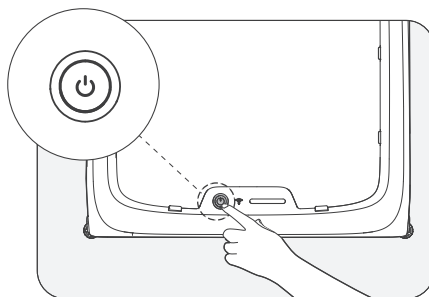

- Après avoir allumé l'appareil, son hélice se met en marche et l'appareil passe en Mode auto. Dans ce mode, une fois dans l'eau, l'appareil commence automatiquement à nettoyer la piscine, en se rechargeant continuellement grâce à la lumière du soleil via le panneau solaire.
- L'utilisation du Mode télécommande de l'application permet à l'utilisateur de piloter manuellement l'appareil vers l'avant, l'arrière, la gauche et la droite pour un nettoyage ciblé, garantissant ainsi un nettoyage plus complet et plus efficace de la piscine. Ce mode est également idéal pour ramener votre appareil sur le bord de la piscine afin de le récupérer facilement.

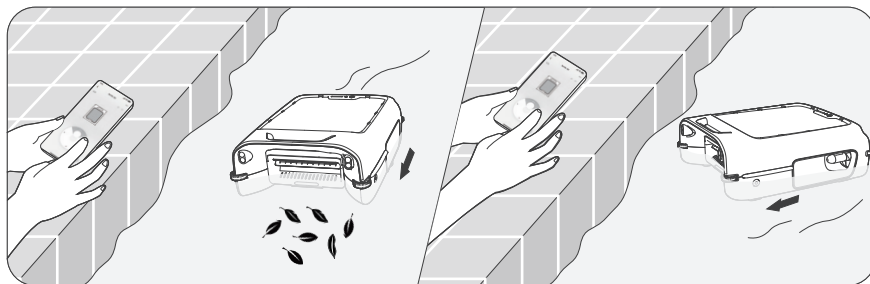

- Lorsque le niveau de charge de la batterie de l'appareil est faible, le voyant LED d'état devient bleu. Dans cet état, l'appareil fonctionnera par intermittence. Une fois rechargé, l'appareil reprendra le nettoyage normal. En cas de faible ensoleillement, il se peut que l'appareil s'éteigne. Il se rechargera et poursuivra le nettoyage normal lorsque l'ensoleillement sera suffisant.

3.6 Utilisation de poignées de flottaison

Si votre piscine comporte des structures ou des obstacles près de la surface de l'eau, comme des marches, des zones de bronzette, etc., il se peut que votre appareil aille se coincer dans ces zones. Déployez les poignées de flottaison si vous pensez que votre appareil risque de s'échouer. Ces poignées empêcheront l'appareil de se coincer sur ces obstacles ou d'autres obstacles similaires.

Remarques :

- En règle générale, lorsque la différence de hauteur entre l'obstacle et la surface de l'eau est inférieure à 12 cm (5 pouces), vous devez abaisser les poignées de flottaison.

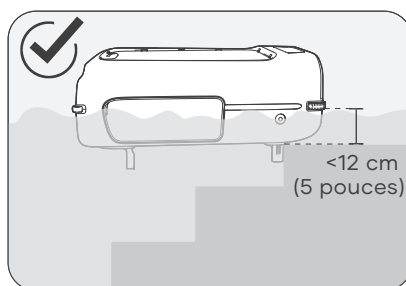
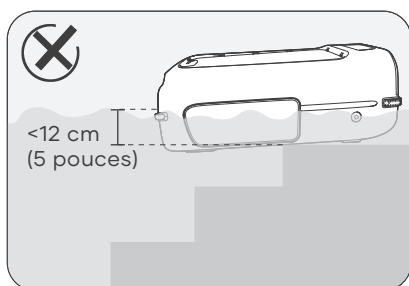

- Si l'abaissement des poignées de flottaison entraîne le blocage de l'appareil, cela indique que les poignées ne sont pas nécessaires pour votre piscine. Si tel est le cas, rétractez les poignées.

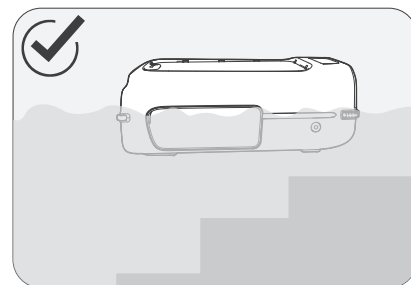
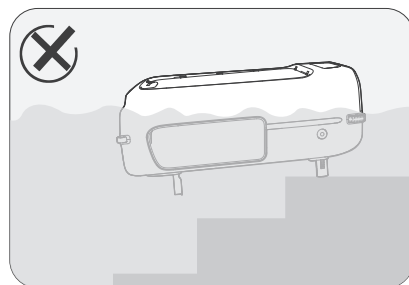

- Pour déployer les poignées de flottaison à l'avant de l'appareil, appuyez sur l'interrupteur des poignées de flottaison, situé sur la partie avant du couvercle inférieur. Les poignées sortent automatiquement et peuvent être réglées à la longueur souhaitée. Pour les rétracter, maintenez le bouton correspondant enfoncé, puis poussez le bas des poignées vers le haut jusqu'à ce qu'elles soient verrouillées en place.
- Les poignées de flottaison situées à l'arrière de l'appareil peuvent être tirées depuis la position manche, jusqu'à ce qu'elles soient à la verticale. Pour les rétracter, il vous suffit de les pousser pour les remettre en place.

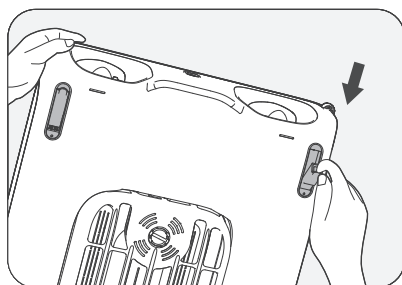
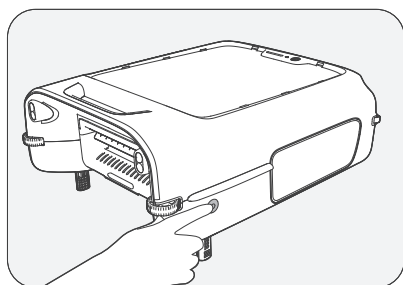

- Chaque fois que vous utilisez les poignées de flottaison, veillez à déployer simultanément les poignées avant et arrière afin de les maintenir en équilibre.

3.7 Utilisation du bac à galets de chlore

Pour ajuster la qualité de l'eau de votre piscine, placez des galets de chlore dans le bac à galets de l'appareil. Réglez le débit du distributeur de galets pour commencer le processus d'équilibrage de la qualité de l'eau.

1. Placez l'appareil sur une surface plane et retirez le panier de filtre.

2. Poussez le loquet du panier de filtre vers l'extérieur tout en soulevant le couvercle supérieur du panier de filtre.

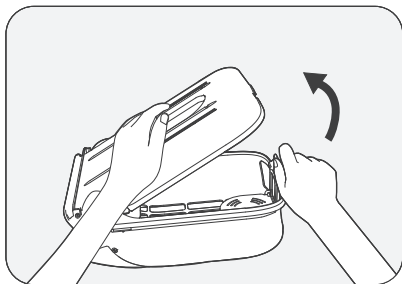
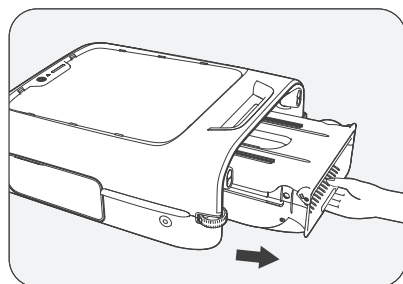

3. Ouvrez le couvercle du bac à galets de chlore, placez les galets de chlore à l'intérieur et refermez le couvercle.

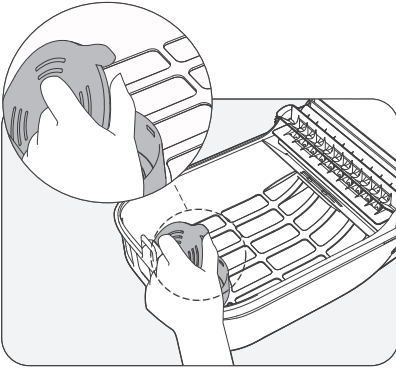

4. Retournez l'appareil sens dessus-dessous et réglez le distributeur de galets de chlore en bas.

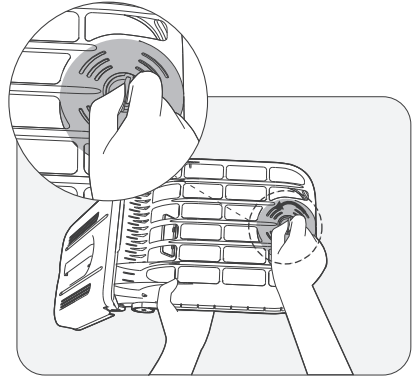

4. Maintenance

4.1 Nettoyage du panier de filtre

Remarque : pour maintenir des performances optimales, nettoyez le panier de filtre tous les 2 ou 3 jours.

1. Placez l'appareil sur une surface plane et retirez le panier de filtre.

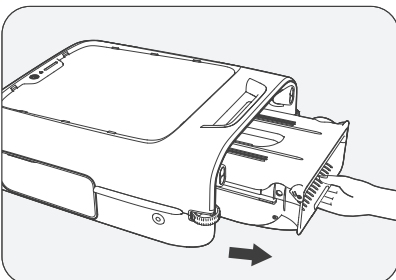

2. Poussez le loquet du panier de filtre vers l'extérieur tout en soulevant le couvercle supérieur du panier de filtre.

AVERTISSEMENT : lors de l'ouverture du panier de filtre, maintenez le port d'aspiration à la verticale afin d'éviter que les débris collectés ne se répandent.

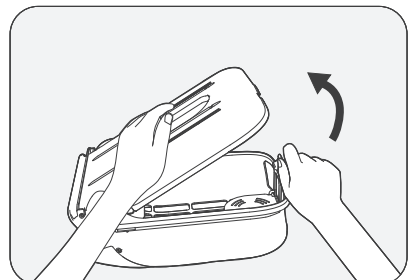

3. Videz le panier de filtre et rincez-le à l'eau.

AVERTISSEMENT : gardez les mains éloignées du point de pincement pendant le rinçage.

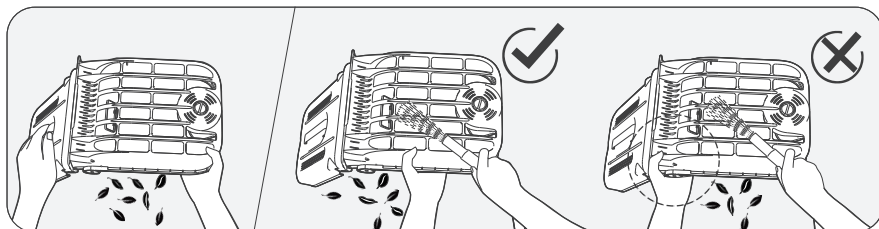

4. Utilisez un pistolet haute pression pour nettoyer les guides, afin d'éviter que des débris ne s'accumulent et n'affectent potentiellement les performances de l'appareil.

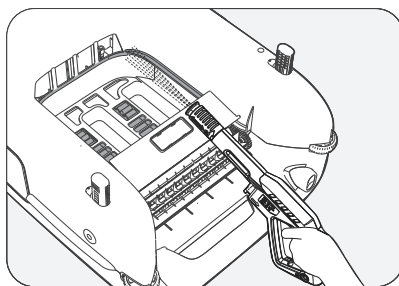

5. Remettez le panier de filtre dans l'appareil en le faisant glisser le long des guides, jusqu'à ce que vous entendiez un « clic », lequel indique que le panier de filtre est bien en place.

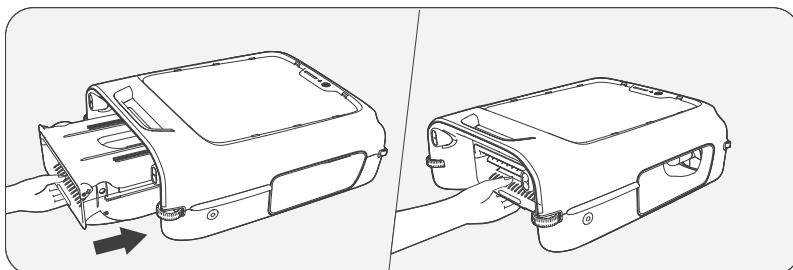

4.2 Nettoyage de l'hélice

1. Si l'hélice est prise dans des débris, assurez-vous que votre appareil est éteint, retirez les pales de l'hélice et nettoyez-les.
2. Après avoir nettoyé les pales de l'hélice, remettez-les dans leur position d'origine.

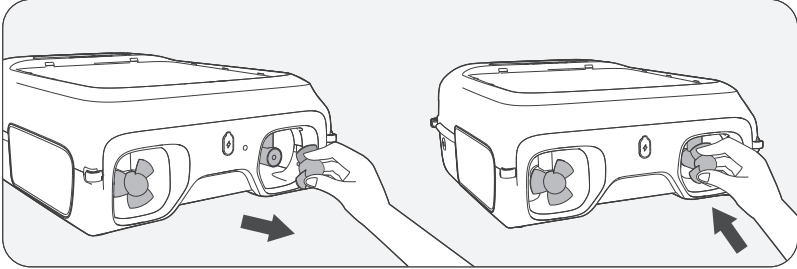

4.3 Nettoyage de la roue

1. Utilisez un tournevis pour retirer les vis situées sur le côté de la roue.

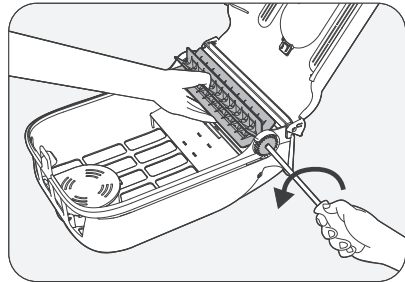

2. Retirez l'engrenage et la roue, nettoyez les débris éventuels, puis réinstallez l'engrenage et la roue.

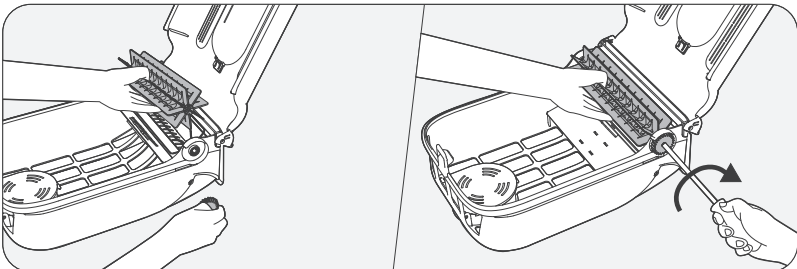

4.4 Nettoyage du panneau solaire

Vous pouvez remarquer la présence de résidus blancs sur le panneau solaire. C'est normal et dû aux produits chimiques et minéraux présents dans l'eau de la piscine. Rincez le panneau à l'eau claire et essuyez-le avec un chiffon doux pour éliminer ces résidus.

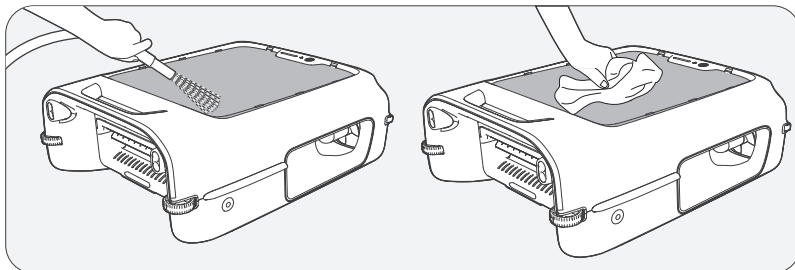

ATTENTION : évitez d'utiliser un pistolet haute pression ou des outils abrasifs sur le panneau solaire, car cela pourrait l'endommager et annuler la garantie.

4.5 Nettoyage du capteur

Utilisez un chiffon doux et sec pour nettoyer la lentille du capteur afin d'éviter que de la poussière ne s'y accumule.

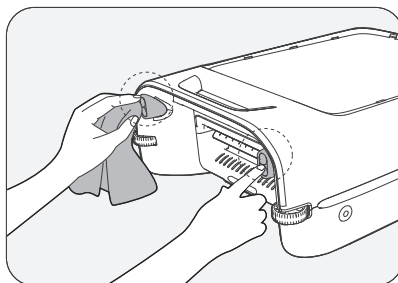









4.6 Mise hors tension et rangement de votre appareil Aiper

Pendant les saisons creuses, comme l'hiver ou les longues vacances, lorsque votre appareil Aiper n'est pas utilisé, suivez ces étapes pour le maintenir en bon état :

1. Rechargez complètement l'appareil avant de le ranger. Assurez-vous que l'appareil est éteint et débranché du chargeur avant de le ranger.
2. Nettoyez soigneusement l'ensemble de l'appareil, y compris les boîtiers supérieur et inférieur, les roues, les brosses et le port de recharge, pour éliminer toute trace de saleté.
3. Séchez l'appareil avec un mouchoir en papier ou un chiffon doux, et assurez-vous que le bouchon en silicone du port de recharge est correctement fermé.
4. Conservez l'appareil dans son emballage d'origine, dans un endroit frais, sec et bien ventilé.
5. Rechargez la batterie tous les six mois pour la maintenir en bon état.

5. Spécifications

Modèle : SKS2
Puissance d'entrée nominale : 12,6 V = 1,0 A
Modèle de chargeur : GQ12-126100-HG
Puissance d'entrée du chargeur : 100-240 V ~, 50/60 Hz, 0,4 A
Puissance de sortie du chargeur : 12,6 V = 1,0 A
Temps de charge : 6 heures
Autonomie de la batterie : 30+ heures
Capacité de la batterie : 5 200 mAh (56,16 Wh)
Tension de la batterie : 10,8 V
Indice de protection contre l'eau : IPX8
Niveau de protection du chargeur : IP20
Plage de fréquences Bluetooth : 2,4 à 2,484 GHz, PIRE maximum : 12 dBm
Plage de fréquences Wi-Fi 2,4G : 2,4 à 2,483 GHz, PIRE maximum : 20 dBm

	Courant continu.
	Courant alternatif.
	Équipement de classe II.
	Alimentation à découpage.
	Polarité du connecteur d'alimentation CC.
	Transformateur d'isolement de sécurité, résistant aux courts-circuits.
	Réservé à une utilisation en intérieur.
	Veuillez lire le manuel d'utilisation.

6. Voyant LED

Voyants d'état de l'appareil	État de l'appareil	Description de l'état
Voyant LED d'état	Voyant rouge à pulsations	Recharge en cours.
	Voyant bleu à pulsations	
	Voyant vert à pulsations	
	Voyant vert fixe	Charge terminée.
	Voyant jaune à pulsations	Pour réinitialiser votre appareil : maintenez le bouton  enfoncé pendant dix secondes. Les paramètres d'usine de votre appareil seront alors rétablis.
		OTA en cours : votre appareil est en train de mettre automatiquement à jour son micrologiciel vers la dernière version.
	Voyant rouge clignotant	Dysfonctionnement de l'hélice / la roue, ou blocage de l'appareil.
	Voyant rouge fixe	Batterie faible. Arrêt automatique imminent.
	Voyant bleu fixe	Recherche d'ensoleillement.
Voyant vert fixe	Fonctionnement normal.	
Voyant de connexion Wi-Fi	Voyant bleu à pulsations	Connexion au Wi-Fi.
	Voyant vert clignotant	L'appareil ne parvient pas à se connecter à Internet. Veuillez suivre les instructions de dépannage sur la page de configuration de l'application.
	Voyant vert fixe	Connexion Wi-Fi établie.
	Voyant éteint	Connexion Wi-Fi arrêtée.

7. Dépannage

N°	Dysfonctionnement	Causes possibles	Solutions
1	L'appareil ne s'allume pas.	Niveau de batterie insuffisant.	Rechargez complètement l'appareil avant d'essayer de nettoyer votre piscine.
		Température de la batterie trop haute/basse.	N'utilisez l'appareil que dans un environnement dont la température est comprise entre 10 °C (50 °F) et 40 °C (104 °F).
2	L'appareil ne se recharge pas.	Chargeur endommagé ou pas alimenté.	Vérifiez que le chargeur est bien branché et que le voyant sur le chargeur est bien allumé. Si la fiche est correctement branchée mais que le voyant est éteint, il se peut que le chargeur soit défectueux. Veuillez contacter le service après-vente d'Aiper.
		Température de la batterie trop haute/basse.	N'utilisez l'appareil que dans un environnement dont la température est comprise entre 10 °C (50 °F) et 40 °C (104 °F).
		Si l'appareil n'est pas utilisé pendant une période prolongée, sa batterie a pu se décharger.	Suivez la section « Mise hors tension et rangement de votre appareil Aiper » dans le guide « Maintenance » pour savoir comment ranger correctement l'appareil. Si l'appareil ne se recharge pas en raison d'une période d'inutilisation prolongée, veuillez contacter le service après-vente d'Aiper.
3	L'appareil n'évite pas les obstacles.	La lentille du capteur est sale.	Utilisez un chiffon doux et sec pour nettoyer la lentille du capteur, afin d'éviter les obstructions.
4	L'appareil se déplace continuellement en arrière dans les zones ouvertes.	La lentille du capteur est masquée par de la buée.	Nettoyez la lentille du capteur à l'aide d'un mouchoir ou d'un chiffon doux et sec. Si le problème persiste, veuillez contacter le service clients d'Aiper.
5	L'appareil tourne en rond.	Si le voyant LED d'état clignote en rouge, il se peut que l'hélice soit bloquée.	Sur l'application Aiper, vérifiez s'il y a des notifications de défaut. Si des défauts sont détectés, arrêtez immédiatement d'utiliser l'appareil et reportez-vous à la section « Nettoyage de l'hélice » dans le guide « Maintenance ».

N°	Dysfonctionnement	Causes possibles	Solutions
5	L'appareil tourne en rond.	La lentille du capteur est sale.	Utilisez un chiffon doux et sec pour nettoyer la lentille du capteur, afin d'éviter les obstructions. Si l'appareil continue de tourner après le nettoyage, il se peut que le capteur soit défectueux. Veuillez contacter le service après-vente d'Aiper.
6	La roue ne tourne pas pendant le nettoyage.	Le panier de filtre n'est peut-être pas correctement installé.	Réinstallez le panier de filtre en le faisant glisser le long des guides, jusqu'à ce que vous entendiez un « clic », et assurez-vous que la pièce est bien en place.
		La roue est peut-être bloquée.	Sur l'application Aiper, vérifiez s'il y a des notifications de défaut. Si tel est le cas, arrêtez l'appareil et reportez-vous au guide « Maintenance » en accordant une attention particulière à la section « Nettoyage de la roue ».
7	Baisse des performances de nettoyage.	Le panier de filtre est plein.	Veuillez vider et nettoyer soigneusement le panier de filtre.
		Le filtre est obstrué.	Veuillez rincer le filtre à l'aide d'un pistolet haute pression.
8	L'appareil a arrêté de fonctionner.	Si le voyant LED d'état s'éteint, cela indique généralement que le niveau de batterie est faible.	Cela indique généralement que le niveau de batterie est faible. Aucune action n'est requise. L'appareil se rechargera automatiquement et reprendra son fonctionnement lorsque l'ensoleillement sera suffisant. Pour une recharge plus rapide, retirez l'appareil de la piscine et utilisez le chargeur CC fourni.
		Si le voyant LED d'état clignote en rouge, il se peut que l'hélice ou la roue soit bloquée.	Sur l'application Aiper, vérifiez s'il y a des notifications de défaut. Si des défauts sont détectés, arrêtez immédiatement d'utiliser l'appareil et reportez-vous aux sections « Nettoyage de l'hélice » et « Nettoyage de la roue » dans le guide « Maintenance ».

N°	Dysfonctionnement	Causes possibles	Solutions
8	L'appareil a arrêté de fonctionner.	Si le voyant LED d'état est bleu avec des pulsations, cela signifie que le niveau de batterie de l'appareil est faible et qu'il est en train de se recharger avec la lumière du soleil.	Aucune action n'est requise. L'appareil continuera à fonctionner automatiquement lorsque l'ensoleillement sera suffisant.
9	L'appareil se coince pendant le nettoyage.	Appareil coincé dans le écumoire intégré de la piscine.	Réduisez la puissance d'aspiration ou éteignez complètement l'écumoire de piscine lorsque vous utilisez l'appareil. Vous pouvez également fixer une frite en mousse (fournie) à l'avant de l'écumoire.
		L'appareil est coincé sur des marches, dans une zone de bronzette ou sur un autre obstacle.	Ajustez les poignées de flottaison intégrées de l'appareil. Pour plus de détails, reportez-vous à la section « Utilisation de poignées de flottaison ».
		L'appareil est emmêlé ou coincé.	Il est déconseillé d'utiliser simultanément le écumoire et un robot de piscine. Si l'appareil se bloque, il tentera de se libérer automatiquement. S'il n'y parvient pas, vous pouvez utiliser le Mode télécommande de l'application Aiper pour manœuvrer le écumoire hors de la zone de blocage, ou utiliser un crochet (fournie) attaché sur une perche pour le dégager.
10	Vérifiez le niveau de charge.	Recharge par branchement en cours.	Le voyant LED d'état clignote pendant la recharge. Pour plus de détails, reportez-vous à la section « Voyant LED ». Lorsque la recharge est terminée, le voyant LED d'état devient vert fixe.
		Recharge solaire en cours.	Vous pouvez consulter l'icône de batterie dans l'application Aiper : si elle affiche un symbole de soleil, cela signifie que l'appareil est en train de se recharger.

8. Garantie

Cet appareil a passé avec succès le contrôle qualité et le test de sécurité menés par nos techniciens.

1. Cet appareil est assorti d'une garantie qui couvre la batterie et le moteur de votre article, à compter de la date d'achat. Les dispositions légales du pays en question concernant les conditions de garantie s'appliquent en conséquence.
2. Cette garantie est annulée si le produit a été modifié, mal utilisé ou a été réparé par des personnes non autorisées.
3. Cette garantie s'étend uniquement aux défauts de fabrication et ne couvre pas les dommages résultant de la mauvaise manipulation de l'appareil par le propriétaire.
4. Le numéro de commande ou l'enregistrement d'achat doit être présenté à la demande de toute réclamation de réparation pendant la période de garantie.
5. Il s'agit d'une garantie complémentaire offerte par AIPER INTELLIGENT SARL, se trouvant au 43-47 avenue de la Grande Armée, 75116 Paris, France. Cette garantie n'impacte pas les recours gratuits pour défaut de conformité que le consommateur détient contre le vendeur, conformément à la loi.
6. Adresse e-mail pour tout contact concernant la garantie : service@aiper.com

Déclaration de conformité (CE)

Par la présente, Shenzhen Aiper Intelligent Co., Ltd. déclare que cet appareil est conforme à toutes les exigences des directives européennes 2014/53/UE et 2011/65/UE en vigueur. Le texte complet de la Déclaration de conformité est disponible sur le site suivant : <https://eu.aiper.com/aiper-europe-doc-user-manual/>

La Déclaration de conformité de l'UE peut être demandée à l'adresse ci-dessous :
AIPER INTELLIGENT SARL
43-47 avenue de la Grande Armée, 75116 Paris, France



Points de collecte sur www.quaifairemadedechets.fr
Privilégiez la réparation ou le don de votre appareil !

Points de collecte sur www.quaifairemadedechets.fr
Privilégiez la réparation ou le don de votre appareil !



Ce symbole indique que cet appareil ne doit pas être traité comme un déchet ménager, mais qu'il doit être remis au point de collecte approprié pour le recyclage des équipements électriques et électroniques.

Gracias por elegir Aiper.

Ahora forma parte de millones de clientes que ya han confiado en Aiper para cuidar sus piscinas y disfrutan de la comodidad de una piscina impoluta.

Este manual del usuario le ayudará a mantener su dispositivo y le asegurará que funcione con una máxima eficiencia durante años. Tómese un momento para leerlo.

Si tiene alguna pregunta, visite nuestro sitio web www.aiper.com y contacte con nuestro equipo de atención para obtener ayuda o más información.

Atención al cliente de Aiper:

País	Número gratuito	Idioma
España	+34 900751785	Español

✉ Correo electrónico: service@aiper.com



Escanee para acceder a una videoguía



Escanee el código QR para acceder al servicio de atención al cliente

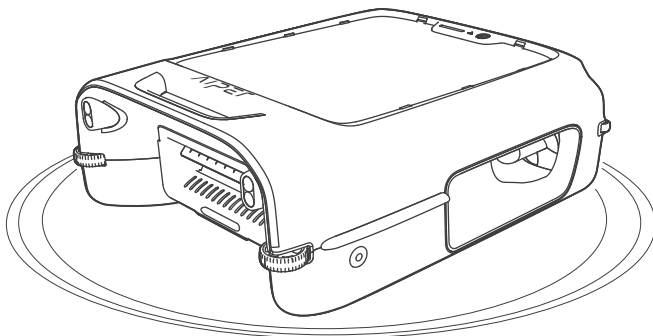

1. INSTRUCCIONES IMPORTANTES DE SEGURIDAD

Lea atentamente este manual y siga todas las advertencias e instrucciones cuando utilice su Skimmer de piscina robótico Aiper (en lo sucesivo denominado "dispositivo"). Su incumplimiento puede provocar descargas eléctricas, incendios o lesiones graves. Aiper no se hace responsable de ninguna pérdida o lesión causada por un uso inadecuado de este dispositivo.

Para su seguridad y el óptimo funcionamiento de este dispositivo, lea y siga estas instrucciones:

1. Este dispositivo no está diseñado para su uso por parte de personas (incluidos niños) con capacidades físicas, sensoriales o mentales mermadas, o con falta de experiencia y conocimientos, a menos que una persona responsable de su seguridad les proporcione supervisión o instrucciones acerca del uso del dispositivo.
2. Los niños no deben jugar con el dispositivo. La limpieza y el mantenimiento del usuario no deben ser realizados por niños sin supervisión.
3. Los niños deben ser supervisados para asegurarse de que no juegan con el dispositivo.
4. Asegúrese de que los niños no intentan tocar el dispositivo mientras está en funcionamiento.
5. No permita que los niños monten en el dispositivo bajo ninguna circunstancia.
6. No haga funcionar el dispositivo con personas o animales en la piscina.
7. Mientras esté en funcionamiento, no introduzca las manos en ninguna parte del dispositivo, ya que podría sufrir lesiones.
8. No haga funcionar el dispositivo fuera del agua, ya que puede provocar un sobrecalentamiento.
9. Un cargador adecuado para un tipo de batería puede crear un riesgo de incendio si se utiliza con otro tipo de batería.
10. ADVERTENCIA: Para cargar la batería, utilice únicamente el cargador extraíble que se suministra con este dispositivo.

11. La batería de litio de este dispositivo es una batería CC de 10,8 V, 5200 mAh, de seis celdas, compatible con el cargador modelo GQ12-126100-HG. La batería debe extraerse y desecharse de acuerdo con las leyes y normativas locales antes de deshacerse del dispositivo.
12. Este dispositivo solo puede utilizarse con baterías de litio modelo HYY0345237 y baterías de botón modelo CR1225.
13. El dispositivo contiene baterías que solo pueden ser sustituidas por personas cualificadas. Para sustituir la batería del dispositivo, póngase en contacto con el Servicio de Atención al Cliente.
14. Este dispositivo contiene baterías que no son sustituibles. Cuando la batería esté al final de su vida útil, el dispositivo deberá desecharse correctamente.
15. Tenga en cuenta el riesgo de que los terminales del dispositivo que funciona con batería o la batería se cortocircuiten con objetos metálicos.
16. En caso de que un dispositivo dañado produzca un líquido desconocido, evite el contacto con el líquido. Si entra en contacto con un líquido extraño, especialmente los ojos u otras partes sensibles, lávese inmediatamente con agua. El líquido expulsado por una batería dañada puede causar irritación de la piel o quemaduras.
17. No exponga el dispositivo ni la batería al fuego ni a temperaturas excesivas. La exposición al fuego o a temperaturas superiores a 130 °C (265 °F) puede provocar una explosión.
18. Retire el dispositivo del cargador, y apague el botón de encendido del dispositivo antes de retirar la batería para desechar el dispositivo.
19. La batería debe extraerse y desecharse de acuerdo con las leyes y normativas locales antes de desechar el dispositivo.
20. Deseche las baterías usadas de acuerdo con las leyes y normativas locales.
21. No incinere el dispositivo aunque esté gravemente dañado. Las baterías pueden explotar en caso de incendio.
22. Asegúrese de que el dispositivo está apagado y el puerto de carga está seco antes de cargarlo con el cargador. El dispositivo debe mantenerse en un lugar fresco y bien ventilado mientras se

carga. Evite tapar el dispositivo durante la carga, ya que los componentes podrían sobrecalentarse.

23. **ADVERTENCIA:** Para reducir el riesgo de descarga eléctrica, sustituya inmediatamente el cable dañado.
24. Si el cable de alimentación está dañado, debe ser sustituido o reparado por un electricista cualificado o por el servicio de atención al cliente de Aiper para evitar riesgos.
25. La fuente de alimentación no debe repararse ni seguir utilizándose si está dañada o defectuosa.
26. Solo profesionales certificados deben desmontar el kit de accionamiento sellado de su dispositivo.
27. Utilice el dispositivo solo como se describe en este manual. Utilice únicamente los accesorios recomendados o vendidos por el fabricante.
28. No opere su dispositivo simultáneamente con cualquier otro equipo de piscina, como un filtro de piscina, limpiador o skimmer.
29. Cuando introduzca el dispositivo en el agua, la parte frontal del dispositivo debe mirar hacia arriba y nunca debe colocarse boca abajo ni lanzarse a la piscina.
30. Tenga cuidado al pisar y mantenga el equilibrio cuando trabaje cerca de la piscina.
31. No deje caer el dispositivo, no perforo el armazón ni lo dañe intencionadamente de ninguna manera, ya que esto puede anular la garantía.
32. Para evitar la exposición a RF, se recomienda una separación de 20 cm o más entre las personas que manejan el dispositivo y el propio dispositivo. No se recomienda el funcionamiento a distancias más cortas. La antena utilizada para el transmisor de este dispositivo no debe colocarse junto con ninguna otra antena o transmisor.
33. Desconecte el skimmer de piscina robótico de la red eléctrica antes de realizar cualquier tarea de mantenimiento, como la limpieza del filtro.
34. Antes de limpiar o realizar tareas de mantenimiento en el cargador, desenchúfelo de la toma de corriente.
35. Cuando no vaya a utilizar el cargador durante un largo periodo de tiempo, desenchúfelo.

36. Cuando no utilice el dispositivo, guárdelo en un lugar fresco y bien ventilado.

37. PRECAUCIÓN:

- PARA USO EXCLUSIVO EN PISCINAS.
- NO HAGA FUNCIONAR LA BOMBA EN SECO.
- PARA USO EXCLUSIVO CON EL CARGADOR AIPER AUTORIZADO MODELO GQ12-126100-HG.

GUARDE ESTAS INSTRUCCIONES

2. Componentes del producto

2.1 Contenido del paquete

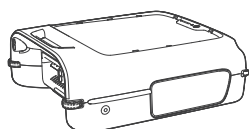

Skimmer * 1

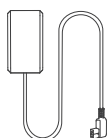

Cargador * 1



Manual de usuario * 1



Churro de piscina * 1

2.2 Descripción general de los componentes

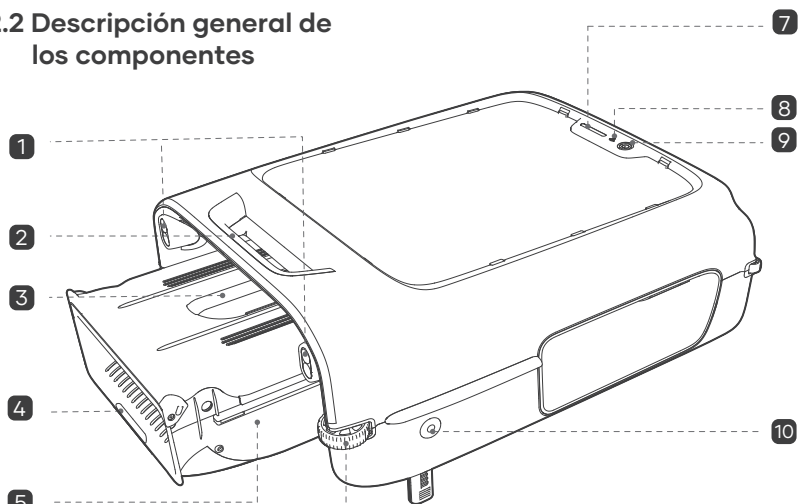

Skimmer (vista lateral)

- | | |
|-------------------------------------|--|
| 1 Sensor | 6 Rueda guía |
| 2 Asa | 7 Indicador LED de estado |
| 3 Asa de la cesta del filtro | 8 Indicador Wi-Fi |
| 4 (Quitar la cesta del filtro aquí) | 9  Botón de encendido |
| 5 Cesta del filtro | 10 Interruptor de las barras anti-encallamiento |

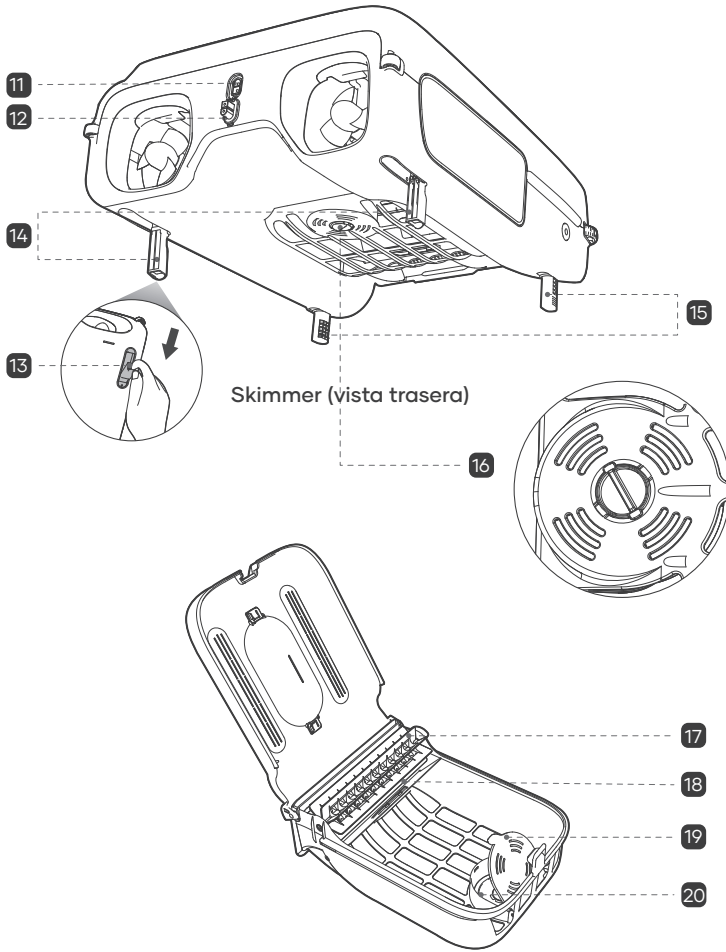

Skimmer (vista trasera)

Cesta del filtro

- | | | | |
|----|---|----|---------------------------------------|
| 11 | Puerto de carga | 16 | Dispensador de pastillas de cloro |
| 12 | Enchufe de silicona | 17 | Impulsor |
| 13 | Posición del asa de la barra anti-encallamiento | 18 | Protector de rebosadero |
| 14 | Barra anti-encallamiento trasera * 2 | 19 | Tapa de la caja de pastillas de cloro |
| 15 | Barra anti-encallamiento delantera * 2 | 20 | Pastilla de cloro |

3. Cómo utilizar su Aiper Surfer S2

3.1 Condiciones de uso

Asegúrese de que el dispositivo se utiliza únicamente en los entornos de piscina especificados. Los daños resultantes de un uso fuera de estas condiciones no estarán cubiertos por la garantía.

- Temperatura del agua: 10-40 °C (50-104 °F)
- Valor de pH: 7,0-7,8
- Cloro: Máximo 4 ppm
- NaCl: Máximo 5000 ppm

- Este dispositivo está destinado únicamente a la limpieza de las superficies del agua de la piscina.
- Este dispositivo funciona para la mayoría de las piscinas, pero no se recomienda para piscinas de cristal o infinitas.

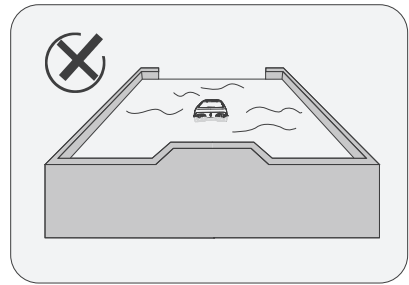
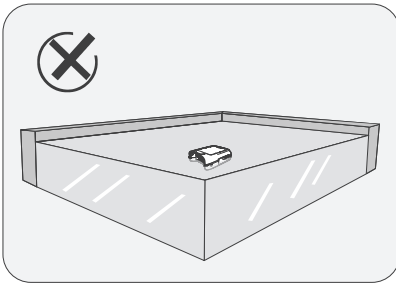

3.2 Descarga de la App

Descargue la App Aiper para desbloquear más funciones para su dispositivo: Puede descargar e instalar la App Aiper escaneando el código QR que aparece a continuación o buscando "Aiper" en su tienda de aplicaciones.



Notas:

- Se requiere iOS 12.0 o posterior, o Android 8.0 o posterior para la funcionalidad completa de la App en tu smartphone o dispositivo.
- Una vez instalada, siga las instrucciones de la aplicación para completar el registro, el inicio de sesión y la configuración de la red.

3.3 Configuración de red

Cuando encienda el dispositivo por primera vez, entrará en el modo de configuración de red. Si se interrumpe este proceso, pulse \cup durante 5 segundos para volver a entrar en el modo de configuración de red.

Una vez en el modo de configuración de red, seleccione Configuración Bluetooth o Configuración de código QR.

- **Configuración Bluetooth:** Active el Bluetooth en su teléfono y permita el acceso a la aplicación Aiper. En la aplicación, pulse el símbolo [+] en la esquina superior derecha y seleccione "Añadir vía Bluetooth". La App detectará los dispositivos Bluetooth cercanos. Seleccione su red, introduzca la contraseña Wi-Fi y toque "Siguiente" para finalizar la configuración de la red.
- **Configuración del código QR:** Abra la aplicación y pulse el [+] en la esquina superior derecha, a continuación, seleccione "Añadir a través de código QR". Escanee el código QR que se encuentra en su dispositivo Aiper. Cuando se reconozca el dispositivo, siga las instrucciones de la aplicación para conectarse a la red Wi-Fi del dispositivo. Una vez conectado, vuelva a la aplicación y siga las instrucciones para completar la configuración de la red.

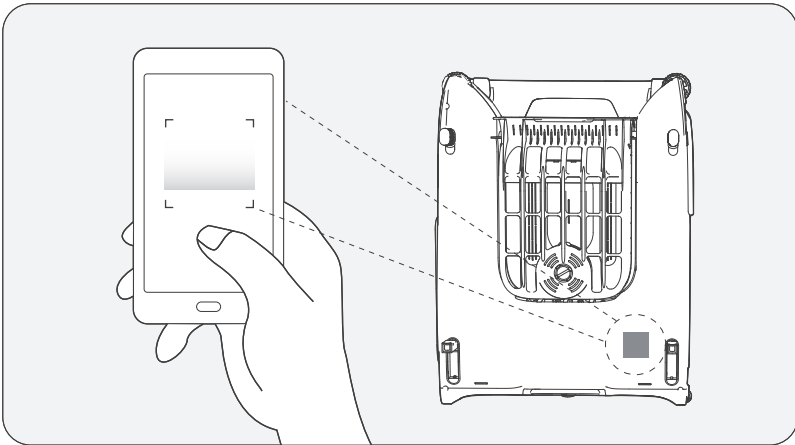

Requisitos de la red Wi-Fi:

Utilice una red mixta de 2,4 GHz o 2,4/5 GHz.

3.4 Cargando

PRECAUCIÓN:

Cargue completamente el dispositivo antes de utilizarlo para limpiar la piscina.

Se recomienda mantener una distancia mínima de 3,5 m (11,5 pies) entre la piscina y la ubicación de carga. Para un resultado óptimo, debe haber cobertura Wi-Fi en la ubicación de carga para acelerar las actualizaciones OTA.

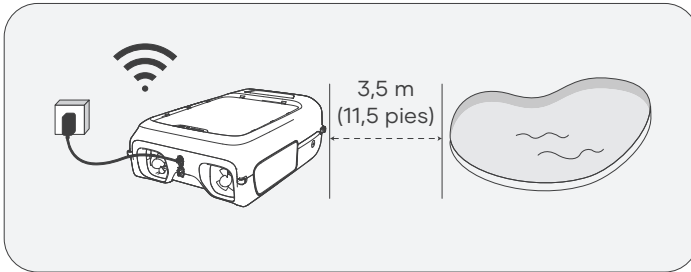

Antes de cargar, retire el tapón de silicona y asegúrese de que el puerto de carga esté seco. Si hay agua o humedad en el puerto, séquelo con un paño limpio antes de cargar el dispositivo.

Opciones de carga:

- **Carga solar:** Su dispositivo se cargará automáticamente mientras esté encendido o apagado, siempre que haya suficiente luz solar.
- **Carga por enchufe:** Si la luz solar es insuficiente, utilice el cargador de CC suministrado. Conecte el cargador al puerto de carga del dispositivo y, a continuación, enchufe el cargador a cualquier toma de corriente disponible. El indicador LED de estado parpadeará durante la carga y se iluminará en verde fijo cuando esté completamente cargado.

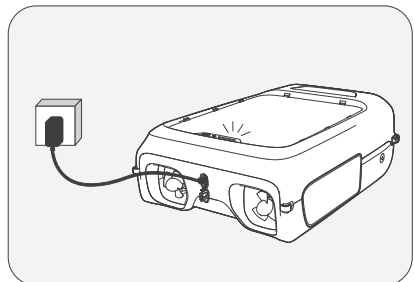
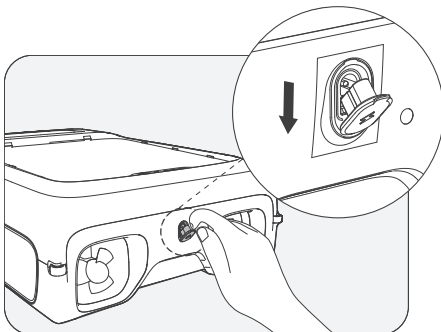

3.5 Proceso de limpieza

- Mantenga pulsado el botón  durante 2 segundos para encender/apagar el dispositivo. El modo predeterminado del dispositivo está configurado en "Modo Auto". Utilice la App Aiper para cambiar los modos de limpieza.

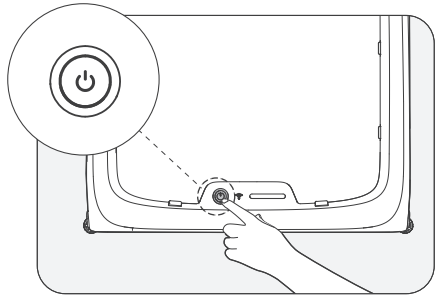

- Después de encender el dispositivo, su hélice se pondrá en marcha y el dispositivo entrará en Modo Auto. En este modo, una vez en el agua, el dispositivo comenzará automáticamente a limpiar la piscina, cargándose continuamente con abundante luz solar a través del panel solar.
- El Modo de control remoto de la aplicación permite al usuario pilotar manualmente el dispositivo hacia delante, hacia atrás, hacia la izquierda y hacia la derecha para una limpieza específica, lo que garantiza una limpieza más completa y eficiente de la piscina. Este modo también es ideal para devolver el dispositivo al borde de la piscina y recuperarlo fácilmente.

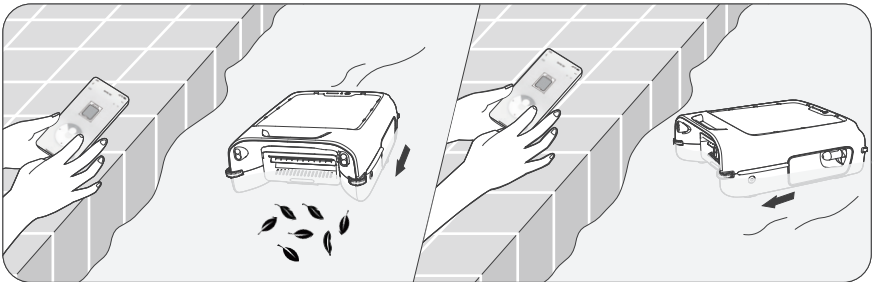

- Cuando la batería del dispositivo está baja, el indicador LED de estado se vuelve azul. Durante este tiempo, el dispositivo funcionará de forma intermitente. Una vez recargado, el dispositivo reanudará la limpieza normal. Si hay poca luz solar, el dispositivo puede apagarse, recargándose y continuando la limpieza normal cuando vuelva la luz solar abundante.

3.6 Uso de las barras anti-encallamiento

Si su piscina tiene estructuras u obstáculos cerca de la superficie del agua, como escalones, zonas para tomar el sol, etc., su dispositivo puede quedarse atascado en estas zonas. Despliegue las barras anti-encallamiento si cree que su dispositivo corre el riesgo de quedarse encallado, estas barras evitarán que el dispositivo se quede atascado en estos obstáculos o similares.

Notas:

- Normalmente, cuando la diferencia de altura entre el obstáculo y la superficie del agua es inferior a 12 cm (5 pulgadas), debe bajar las barras anti-encallamiento.

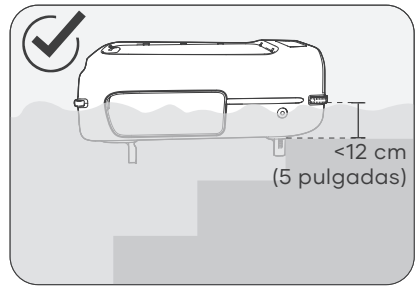
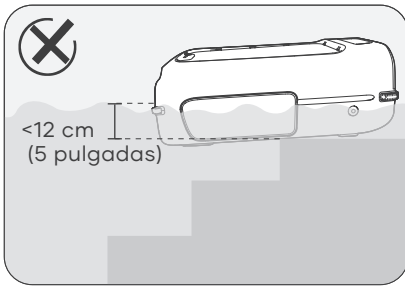

- Si al bajar las barras el dispositivo se atasca, esto indica que las barras no son necesarias para su piscina. En este caso, repliegue las barras.

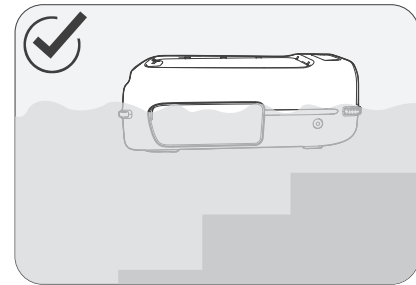
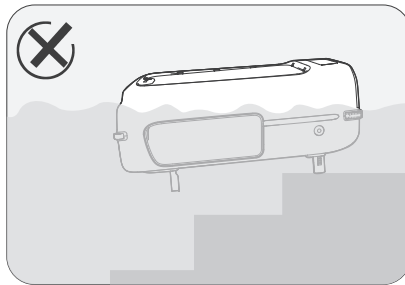

- Para extender las barras anti-encallamiento de la parte delantera del dispositivo, pulse el interruptor de las barras anti-encallamiento situado en la parte delantera de la cubierta inferior. Las barras saldrán automáticamente y podrán ajustarse a la longitud deseada. Para retraerlas, mantenga pulsado el botón correspondiente y empuje hacia arriba la parte inferior de las barras hasta que queden bloqueadas en su sitio.
- Las barras anti-encallamiento situadas en la parte trasera del dispositivo pueden extraerse desde la posición del asa hasta que queden verticales; para retraerlas, basta con empujarlas hasta que vuelvan a su sitio.

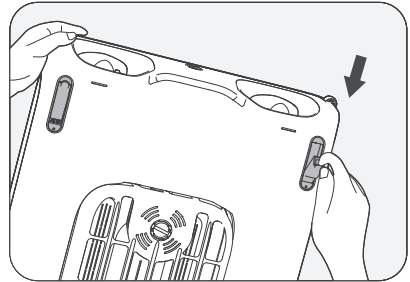
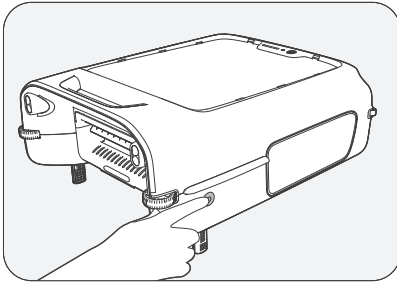

- Cada vez que utilice las barras anti-encallamiento, asegúrese de extender simultáneamente las barras delantera y trasera para mantenerlas equilibradas.

3.7 Uso de la caja de pastillas de cloro

Para ajustar la calidad del agua de la piscina, coloque pastillas de cloro en la caja de pastillas del dispositivo. Ajuste la velocidad del dosificador de pastillas para iniciar el proceso de equilibrado de la calidad del agua.

1. Coloque el dispositivo sobre una superficie plana y extraiga la cesta del filtro.
2. Empuje la tapa superior de la cesta del filtro hacia fuera mientras levanta la tapa superior de la cesta del filtro.

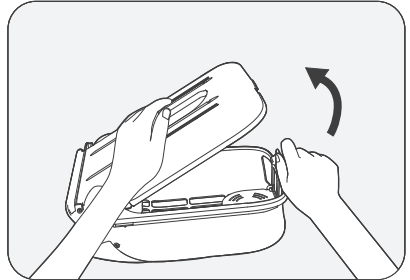
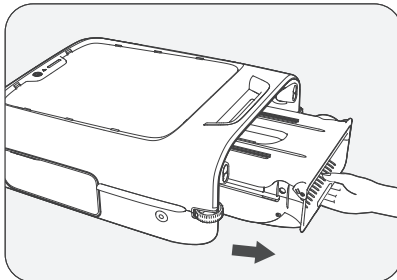

3. Abra la tapa de la caja de pastillas de cloro, coloque las pastillas de cloro en el interior y cierre la tapa.

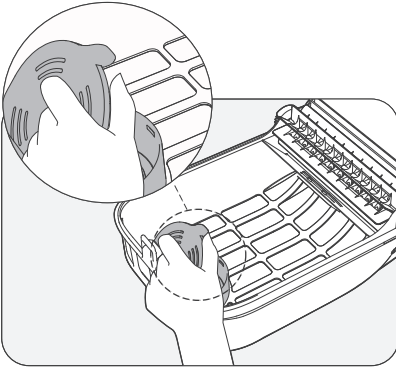

4. Dé la vuelta al dispositivo y ajuste el dosificador de pastillas de cloro en la parte inferior.

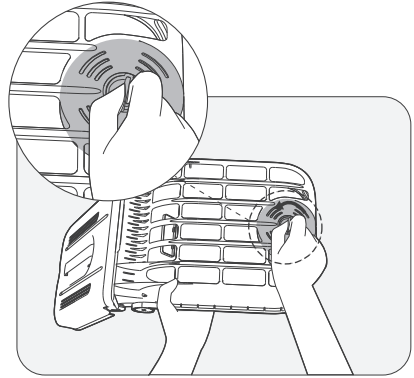

4. Mantenimiento

4.1 Limpieza de la cesta del filtro

Nota: Para mantener un rendimiento óptimo, limpie la cesta del filtro cada 2-3 días.

1. Coloque el dispositivo sobre una superficie plana y extraiga la cesta del filtro.

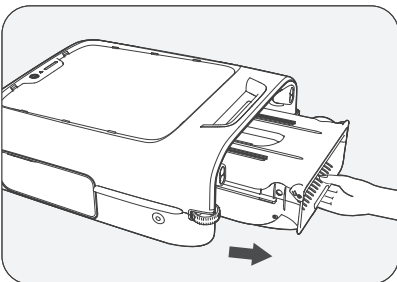

2. Empuje la tapa superior de la cesta del filtro hacia fuera mientras levanta la tapa superior de la cesta del filtro.

PRECAUCIÓN: Al abrir la cesta del filtro, mantenga el puerto de aspiración orientado hacia arriba para evitar que la suciedad recogida se salga.

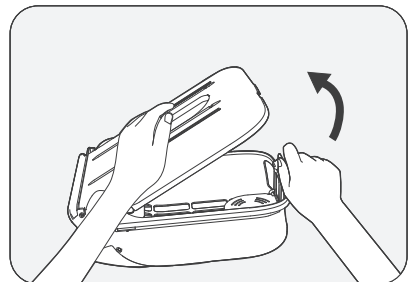

3. Vacíe la cesta del filtro y enjuáguela con agua.

PRECAUCIÓN: Al enjuagar, mantenga las manos alejadas del punto de pellizco.

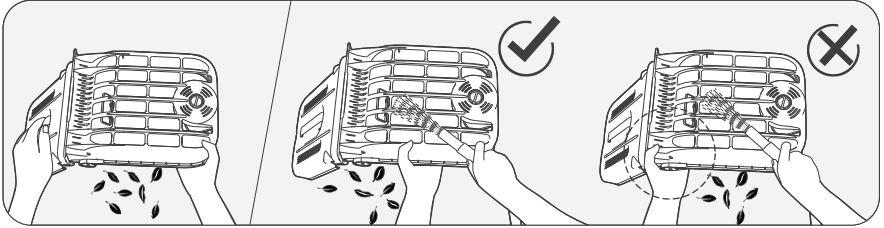

4. Utilice una pistola de agua a presión para limpiar las guías, evitando que se acumulen residuos que puedan afectar al rendimiento.

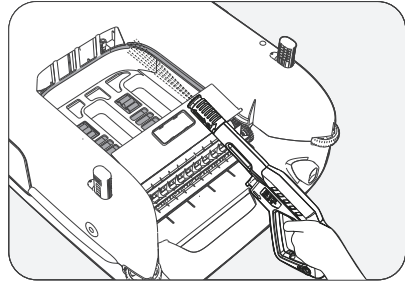

5. Vuelva a deslizar la cesta del filtro en el dispositivo a lo largo de las guías hasta que oiga un "clic", que indica que la cesta del filtro está bien colocada.

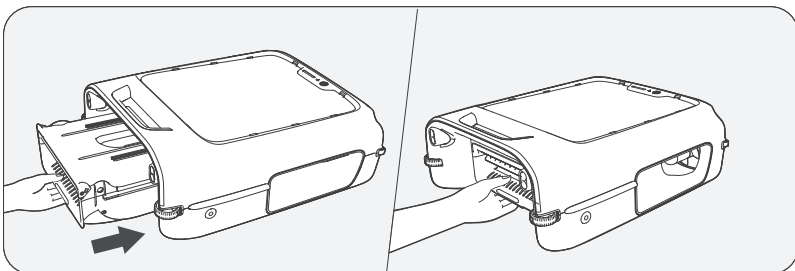

4.2 Limpieza de la hélice

1. Si la hélice está enredada con residuos, asegúrese de que el dispositivo está apagado, retire y limpie las palas de la hélice.
2. Después de limpiar las palas de la hélice, vuelva a colocar las palas en su posición original.

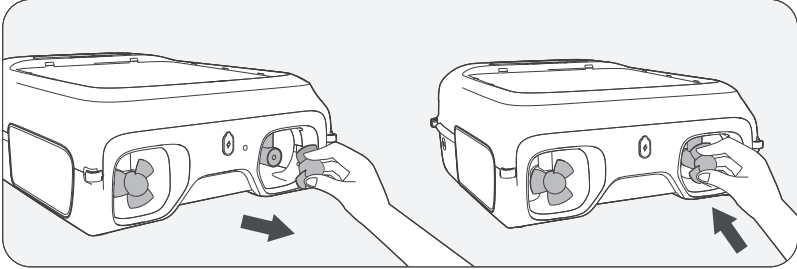

4.3 Limpieza del impulsor

1. Utilice un destornillador para quitar los tornillos del lateral de la hélice.

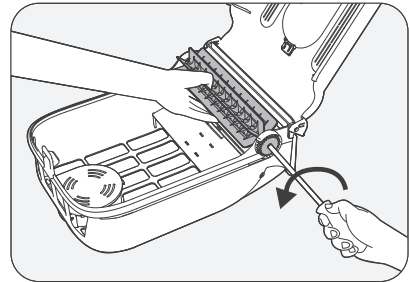

2. Retire el engranaje y la hélice, limpie cualquier resto de residuos y vuelva a instalarlos.

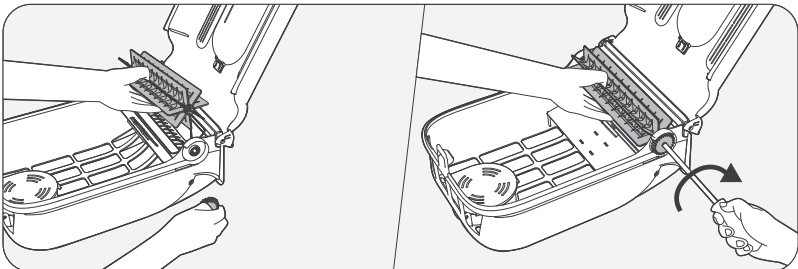

4.4 Limpieza del panel solar

Es posible que observe algún residuo blanco en el panel solar, esto es normal y está causado por los productos químicos y minerales del agua de la piscina. Enjuague el panel con agua limpia y séquelo con un paño suave para eliminar estos residuos.

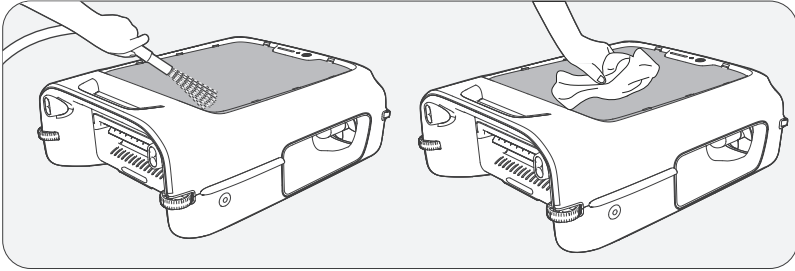

ADVERTENCIA: Evite utilizar una pistola de agua a presión o herramientas abrasivas en el panel solar, ya que esto puede dañar el panel y anular la garantía.

4.5 Limpieza del sensor

Utilice un paño suave y seco para limpiar la lente del sensor y mantenerla libre de polvo.

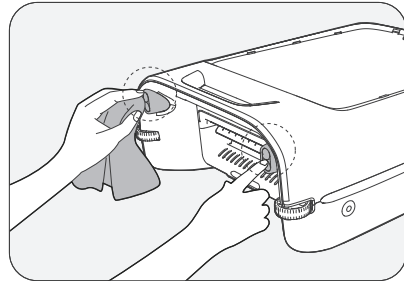









4.6 Apagado y almacenamiento de su Aiper

Durante los periodos fuera de temporada, como el invierno o las vacaciones largas, cuando su dispositivo Aiper no esté en uso, siga estos pasos para mantenerlo en perfecto estado:

1. Cargue completamente el dispositivo antes de guardarlo. Asegúrese de que el dispositivo está apagado y desconectado del cargador antes de guardarlo.
2. Limpie a fondo todo el dispositivo, incluidos los armazones superior e inferior, las ruedas, los cepillos y el puerto de carga para eliminar cualquier resto de suciedad.
3. Seque el dispositivo con papel absorbente o un paño suave y asegúrese de que el tapón de silicona del puerto de carga esté bien cerrado.
4. Guarde el dispositivo en su embalaje original en un lugar fresco, seco y bien ventilado.
5. Recargue la batería cada seis meses para mantenerla en buen estado.

5. Especificaciones

Modelo: SKS2
Entrada nominal: 12,6 V = 1,0 A
Modelo de cargador: GQ12-126100-HG
Entrada del cargador: 100-240 V ~, 50/60 Hz, 0,4 A
Salida del cargador: 12,6 V = 1,0 A
Tiempo de carga: 6 horas
Autonomía de la batería: 30+ horas
Capacidad de la batería: 5200 mAh (56,16 Wh)
Tensión de la batería: 10,8 V
Grado de protección contra el agua: IPX8
Grado de protección del cargador: IP20
Rango de frecuencia Bluetooth: 2,400-2,484 GHz; PIRE máximo: 12 dBm
Rango de frecuencia Wi-Fi a 2,4 GHz: 2,400-2,483 GHz; PIRE máximo: 20 dBm

	Corriente continua.
	Corriente alterna.
	Equipo de clase II.
	Fuente de alimentación de modo interruptor.
	Polaridad del conector de alimentación de corriente continua.
	Transformador de aislamiento de seguridad a prueba de cortocircuitos.
	Solo para uso en interiores.
	Lea el manual del usuario.

6. Indicador LED

Indicadores de estado del dispositivo	Estado del dispositivo	Descripción del estado
Indicador LED de estado	Rojo intermitente	Cargando.
	Azul intermitente	
	Verde intermitente	
	Verde fijo	Carga completada.
	Amarillo intermitente	Para restablecer el dispositivo: Mantenga pulsado el botón (U) durante diez segundos. El dispositivo recuperará los ajustes de fábrica.
		OTA en curso: Su dispositivo se está actualizando automáticamente al firmware más reciente.
	Rojo intermitente	Mal funcionamiento de la hélice/impulsor o dispositivo atascado.
	Rojo fijo	Batería baja. Apagado automático en breve.
	Azul fijo	Buscando el sol.
Verde fijo	Funcionamiento normal.	
Indicador Wi-Fi	Azul intermitente	Conexión a Wi-Fi en curso.
	Verde intermitente	El dispositivo no se conecta a Internet. Siga las instrucciones de solución de problemas que aparecen en la pantalla de configuración de la aplicación.
	Verde fijo	Wi-Fi conectado.
	Apagado	Wi-Fi desconectado.

7. Solución de problemas

N.º	Avería	Posibles causas	Soluciones
1	El dispositivo no se enciende.	Carga insuficiente de la batería.	Cargue completamente el dispositivo antes de intentar utilizarlo para limpiar su piscina.
		Temperatura de la batería demasiado alta/baja.	Utilice el dispositivo solo en un entorno entre 10 °C (50 °F) y 40 °C (104 °F).
2	El dispositivo no se carga.	El cargador no recibe alimentación o está dañado.	Compruebe si el cargador está bien conectado y si la luz indicadora del cargador está encendida. Si el enchufe está bien conectado pero la luz está apagada, es posible que el cargador esté defectuoso. Póngase en contacto con el servicio de atención al cliente de Aiper.
		Temperatura de la batería demasiado alta/baja.	Utilice el dispositivo solo en un entorno entre 10 °C (50 °F) y 40 °C (104 °F).
		La falta de uso prolongada del dispositivo ha provocado la descarga de la batería.	Siga las instrucciones de la sección "Apagado y almacenamiento de su Aiper" de la guía "Mantenimiento" para almacenar correctamente el dispositivo. Si el dispositivo no se carga debido a una falta de uso prolongada, póngase en contacto con el servicio de atención al cliente de Aiper.
3	El dispositivo no esquiva los obstáculos.	La lente del sensor está sucia.	Utilice un paño suave y seco para limpiar la lente del sensor y evitar obstrucciones.
4	El dispositivo se mueve hacia atrás continuamente en espacios abiertos.	La lente del sensor está empañada por vaho.	Utilice papel absorbente o un paño suave y seco para limpiar la lente del sensor. Si el problema no se soluciona, póngase en contacto con el servicio de atención al cliente de Aiper.
5	El dispositivo gira en círculos.	Si el indicador LED de estado parpadea en rojo, es posible que la hélice esté atascada.	Compruebe si la aplicación Aiper notifica algún fallo. Si detecta algún fallo, deje de usar el dispositivo inmediatamente y consulte la sección "Mantenimiento" para la "Limpieza de la hélice".

N.º	Avería	Posibles causas	Soluciones
5	El dispositivo gira en círculos.	La lente del sensor está sucia.	Utilice un paño suave y seco para limpiar la lente del sensor y evitar obstrucciones. Si el dispositivo sigue girando después de limpiarlo, es posible que el sensor esté defectuoso, póngase en contacto con el servicio de atención al cliente de Aiper.
6	El impulsor no gira durante la limpieza.	Es posible que la cesta del filtro no esté instalada correctamente.	Vuelva a instalar la cesta del filtro deslizándola a lo largo de las guías hasta que oiga un "clic", asegurándose de que la pieza está bien colocada.
		La hélice puede estar atascada.	Compruebe si la aplicación Aiper notifica algún fallo. En caso contrario, detenga el dispositivo y consulte el apartado "Mantenimiento", prestando especial atención a la "Limpieza del impulsor".
7	Disminución del rendimiento de limpieza.	La cesta del filtro está llena.	Vacíe y limpie a fondo la cesta del filtro.
		El filtro está obstruido.	Enjuague el filtro con una pistola de agua a presión.
8	El dispositivo ha dejado de funcionar.	Si el indicador LED de estado se apaga, suele indicar que la batería está baja.	Suele indicar que la batería está baja. No es necesario hacer nada; el dispositivo se cargará automáticamente y reanudará su funcionamiento con abundante luz solar. Para una carga más rápida, retire el dispositivo de la piscina y utilice el cargador de CC suministrado.
		Si el indicador LED de estado parpadea en rojo, es posible que la hélice o el impulsor estén atascados.	Compruebe si la aplicación Aiper notifica algún fallo. Si se detecta algún fallo, deje de utilizar el dispositivo inmediatamente y consulte la sección "Mantenimiento" para la "Limpieza de la hélice" y la "Limpieza del impulsor".

Nº	Avería	Posibles causas	Soluciones
8	El dispositivo ha dejado de funcionar.	Si el indicador de estado LED parpadea en azul, significa que el dispositivo tiene poca batería y se está cargando con luz solar.	No es necesario realizar ninguna acción; el dispositivo continuará funcionando automáticamente con abundante luz solar.
9	Dispositivo atascado durante la limpieza.	Dispositivo atascado en el skimmer incorporado de la piscina.	Reduzca la potencia de aspiración o apague por completo el skimmer de piscina mientras utiliza el dispositivo. También puede fijar un churro de piscina (incluido) a la parte delantera del skimmer.
		El dispositivo está atascado en los escalones, la zona de baño solar u otro obstáculo.	Ajuste las barras anti-encallamiento integradas en el dispositivo. Para más detalles, consulte "Uso de las barras anti-encallamiento".
		El dispositivo está enredado o atrapado.	No se recomienda utilizar el skimmer y un limpiador de piscinas robótico simultáneamente. Si el dispositivo se atasca, intentará liberarse automáticamente. Si no lo consigue, puede utilizar el modo de control remoto de la aplicación Aiper para sacar el skimmer de la zona atascada o utilizar un gancho (incluido) sujeto a un poste para retirarlo.
10	Monitorice el estado de carga.	Carga por enchufe.	El indicador LED de estado parpadeará durante la carga. Para más detalles, consulte "Indicador LED". Cuando se complete la carga, el indicador LED de estado se volverá verde fijo.
		Carga solar.	Puede comprobar el icono de la batería en la aplicación Aiper; si muestra un símbolo de sol, el dispositivo se está cargando.

8. Garantía

Este producto ha superado el control de calidad y las pruebas de seguridad realizadas por nuestros técnicos.

1. Este producto tiene una garantía que cubre la batería y el motor a partir de la fecha de compra y se regirá por las disposiciones legales de cada país en cuanto a las condiciones de garantía.
2. La garantía quedará anulada si el producto ha sido alterado, utilizado indebidamente o reparado por personas no autorizadas.
3. Esta garantía se extiende únicamente a defectos de fabricación y no cubre daños resultantes del mal uso del producto por parte del propietario.
4. El número de pedido o registro de compra debe presentarse junto con la solicitud de cualquier reclamación de reparación durante el periodo de garantía.
5. Se trata de una garantía adicional ofrecida por AIPER INTELLIGENT SARL, 43-47 avenue de la Grande Armée, 75116 París, Francia. Esta garantía no afecta a los recursos gratuitos que, por falta de conformidad, el consumidor dispone ante el vendedor, de acuerdo con la ley.
6. Correo electrónico de la garantía: service@aiper.com

Declaración de conformidad (CE)

Shenzhen Aiper Intelligent Co., Ltd. declara por la presente que este producto cumple todos los requisitos de las directivas aplicables de la UE 2014/53/UE & 2011/65/UE.- El texto completo de la Declaración de Conformidad está disponible visitando el siguiente enlace: <https://eu.aiper.com/aiper-europe-doc-user-manual/>

La declaración de conformidad de la UE puede solicitarse a través de la siguiente dirección:
AIPER INTELLIGENT SARL
43-47 avenue de la Grande Armée, 75116 París, Francia



Points de collecte sur www.quaifairemadedechets.fr
Privilégiez la réparation ou le don de votre appareil !



Points de collecte sur www.quaifairemadedechets.fr
Privilégiez la réparation ou le don de votre appareil !



Este símbolo indica que este producto no debe tratarse como residuo doméstico, sino que debe entregarse en el punto de recogida correspondiente para el reciclado de dispositivos eléctricos y electrónicos.

Obrigado por escolher a Aiper.

Agora faz parte de uma família de milhões de pessoas que já confiaram à Aiper o cuidado das suas piscinas e que desfrutam da comodidade de uma piscina imaculadamente limpa.

Este manual de utilização permite-lhe fazer a manutenção do seu dispositivo e garantir que este funciona com a máxima eficácia durante muitos anos. Reserve alguns minutos para ler o manual.

Caso tenha alguma dúvida, visite o nosso website em www.aiper.com e contacte a nossa equipa de apoio ao cliente para obter assistência ou mais informações.

Apoio ao cliente Aiper:

✉ E-mail: service@aiper.com



Digitalize para obter o
Guia em Vídeo



Digitalize o código
QR para aceder
ao Apoio ao Cliente

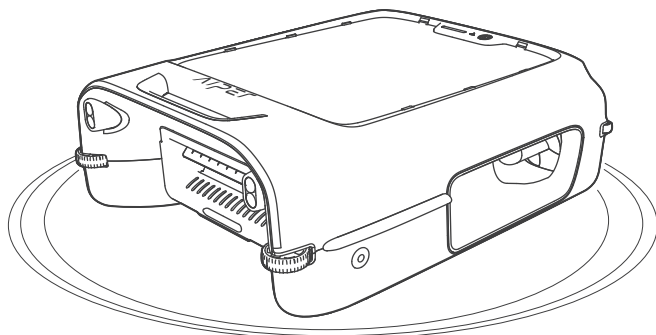

1. INSTRUÇÕES IMPORTANTES DE SEGURANÇA

Leia atentamente este manual e siga todos os avisos e instruções ao utilizar o Coletor robótico de piscina da Aiper (doravante denominado por "dispositivo"). O incumprimento poderá resultar em choque elétrico, incêndio ou ferimentos graves. A Aiper não se responsabiliza por quaisquer perdas ou lesões causadas pela utilização inadequada deste aparelho.

Para sua segurança e para um desempenho otimizado deste dispositivo, leia e siga as seguintes instruções:

1. Este dispositivo não se destina a ser utilizado por pessoas (incluindo crianças) com capacidades físicas, mentais ou sensoriais reduzidas, ou com falta de experiência e conhecimento, a menos que estas sejam supervisionadas ou obtenham instruções relativamente à utilização do dispositivo por parte de um responsável pela sua segurança.
2. As crianças não devem brincar com o dispositivo. A limpeza e manutenção por parte do utilizador não devem ser feitas por crianças sem supervisão.
3. As crianças devem estar sob supervisão de forma a garantir que não brincam com o dispositivo.
4. Certifique-se de que as crianças não tentam tocar no dispositivo enquanto está em funcionamento.
5. Nunca permita que as crianças andem em cima do dispositivo.
6. Não opere o dispositivo com pessoas ou animais na piscina.
7. Enquanto estiver em funcionamento, não coloque as mãos em nenhuma parte do dispositivo, sendo que poderá resultar em ferimentos.
8. Não utilize o dispositivo fora de água sendo que poderá provocar o seu sobreaquecimento.
9. Um carregador adequado a um tipo de bateria poderá criar um risco de incêndio ao ser utilizado com outro tipo de bateria.
10. AVISO: ao recarregar a bateria, utilize apenas a fonte de alimentação amovível fornecida com este dispositivo.

11. A bateria de lítio neste dispositivo é uma bateria de seis células, CC 10,8 V, 5 200 mAh, compatível com o modelo de carregador GQ12-126100-HG. A bateria deve ser removida e eliminada de acordo com a legislação e regulamentos locais antes da eliminação do dispositivo.
12. Este dispositivo pode ser utilizado apenas com baterias de lítio modelo HYY0345237 e baterias de célula tipo botão modelo CR1225.
13. O dispositivo contém baterias passíveis de substituição apenas por pessoas devidamente qualificadas. Para substituir a bateria do dispositivo, contacte o Apoio ao Cliente.
14. Este dispositivo contém baterias não passíveis de substituição. Quando a bateria estiver no seu fim de vida útil, o dispositivo deverá ser devidamente eliminado.
15. Tenha atenção ao risco de terminais de dispositivos operados por bateria ou baterias em curto-circuito por objetos metálicos.
16. No caso de um dispositivo danificado produzir líquido estranho, evite o contacto com o líquido. Se estiver em contacto com líquidos estranhos, especialmente nos olhos ou outras partes sensíveis, lave imediatamente com água. O líquido ejetado de uma bateria danificada pode causar irritação da pele ou queimaduras.
17. Não exponha o dispositivo ou a bateria ao fogo ou temperaturas excessivas. A exposição ao fogo ou temperaturas superiores a 130 °C (265 °F) pode causar uma explosão.
18. Remova o dispositivo do carregador e DESLIGUE o botão de ligar/desligar do dispositivo antes de remover a bateria para eliminação do dispositivo.
19. A bateria deve ser removida e eliminada de acordo com a legislação e regulamentos locais antes da eliminação do dispositivo.
20. Elimine as baterias usadas de acordo com a legislação e regulamentos locais.
21. Não incinere o dispositivo mesmo que esteja fortemente danificado. As baterias podem explodir em contacto com o fogo.
22. Certifique-se de que o seu dispositivo está desligado e que a porta de carregamento está seca antes de o carregar com o carregador. Durante o carregamento, deve manter o dispositivo numa área fresca, seca e bem ventilada. Não cubra o aparelho

durante o carregamento, pois pode provocar o sobreaquecimento dos componentes.

23. AVISO: para reduzir o risco de choque elétrico, substitua imediatamente o cabo danificado.
24. Caso o cabo de alimentação esteja danificado, deve ser substituído ou reparado por um eletricista qualificado ou pelo Apoio ao Cliente da Aiper de forma a evitar perigos.
25. A fonte de alimentação não deve ser reparada e não deve ser utilizada se estiver danificada ou com defeitos.
26. Apenas os profissionais certificados devem desmontar o kit de transmissão selado do seu dispositivo.
27. Utilize apenas conforme descrito neste manual. Use apenas os acessórios recomendados ou vendidos pelo fabricante.
28. Não opere o seu dispositivo em simultâneo com outro equipamento de piscina, como um filtro, dispositivo de limpeza ou coletor.
29. Quando colocar o seu aparelho na água, a parte da frente do aparelho deve estar virada para cima. Nunca deve colocá-lo de cabeça para baixo ou atirá-lo para a piscina.
30. Tenha atenção ao caminhar e mantenha o equilíbrio ao trabalhar perto da piscina.
31. Não deixe cair, não fure a estrutura ou danifique intencionalmente o dispositivo, sendo que anulará a sua garantia.
32. Para evitar exposição à RF, é recomendada uma separação de 20 cm ou superior entre as pessoas a operar o dispositivo e o próprio dispositivo. Não é recomendado o funcionamento a distâncias mais próximas. A antena utilizada para o transmissor deste dispositivo não deve estar em co-localização com qualquer outra antena ou transmissor.
33. Desligue o coletor robótico de piscina da fonte de alimentação antes de proceder à manutenção como, por exemplo, para limpar o filtro.
34. A ficha deve ser retirada da tomada antes de limpar ou fazer manutenção ao carregador.
35. Quando não utilizar o carregador por um longo período de tempo, desligue-o.

36. Quando não estiver a ser utilizado, guarde o dispositivo no interior, num local fresco e devidamente ventilado.

37. ATENÇÃO:

- APENAS PARA UTILIZAÇÃO EM PISCINAS.
- NÃO LIGUE A BOMBA A SECO.
- PARA UTILIZAÇÃO APENAS COM O MODELO DE CARREGADOR GQ12-126100-HG AUTORIZADO PELA AIPER.

GUARDE ESTAS INSTRUÇÕES

2. Componentes do produto

2.1 Conteúdos da embalagem

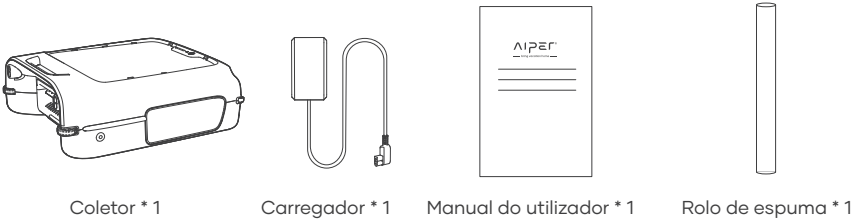

2.2 Visão geral dos componentes

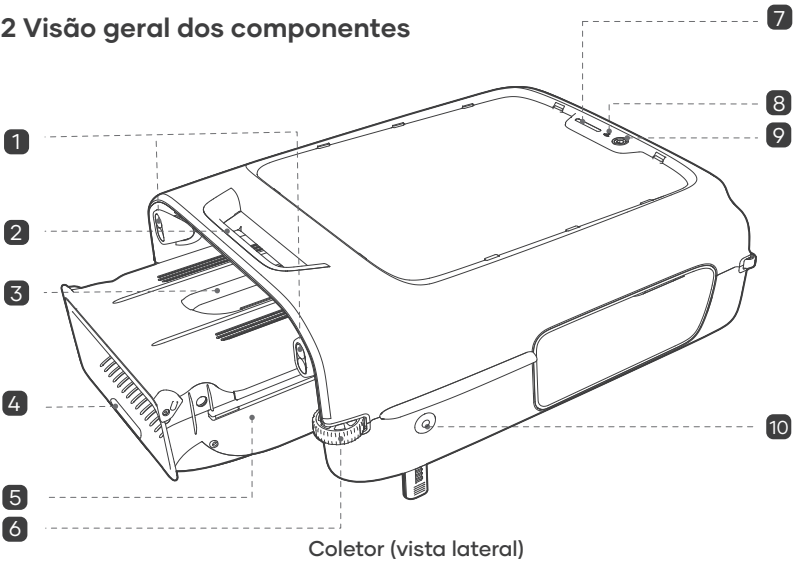

- | | |
|-------------------------------------|---------------------------------------|
| 1 Sensor | 6 Roda guia |
| 2 Pega | 7 LED Indicador de estado |
| 3 Pega da caixa de filtragem | 8 Indicador de Wi-Fi |
| 4 (Remover caixa de filtragem aqui) | 9 Botão de ligar/desligar |
| 5 Caixa de filtragem | 10 Interruptor de barras anti-encalhe |

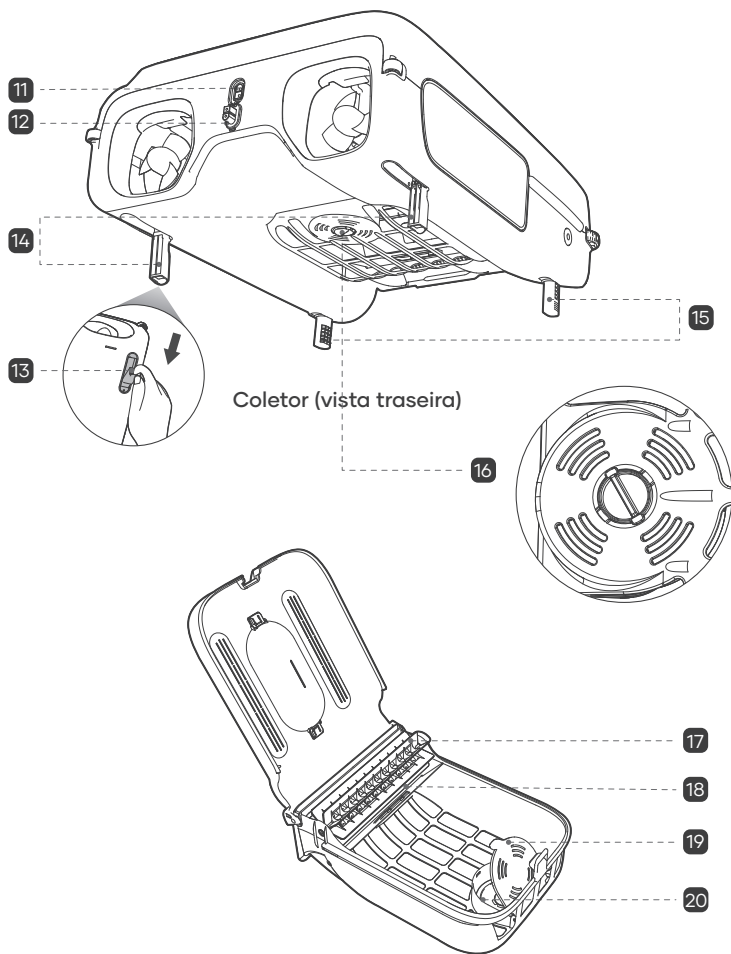

Coletor (vista traseira)

Caixa de filtragem

- 11 Porta de carregamento
- 12 Ficha de silicone
- 13 Posição de pega da barra anti-encalhe
- 14 Barra anti-encalhe traseira * 2
- 15 Barra anti-encalhe dianteira * 2
- 16 Dispensador de pastilha de cloro
- 17 Impulsor
- 18 Proteção contra transbordamento
- 19 Tampa da caixa de pastilhas de cloro
- 20 Pastilha de cloro

3. Como utilizar o seu Aiper Surfer S2

3.1 Condições de funcionamento

Certifique-se de que o dispositivo é utilizado apenas nos ambientes de piscina especificados. Os danos provocados pela utilização não conforme com estas condições não serão abrangidos pela garantia.

• Temperatura da água: 10-40°C (50-104°F)
• Valor de pH: 7,0-7,8
• Cloro: máximo 4 ppm
• NaCl: Máximo 5 000 ppm

- Este dispositivo destina-se apenas a limpeza das superfícies em contacto com água das piscinas.
- Este dispositivo funciona com a maioria das piscinas, mas não é recomendado para piscinas de vidro ou infinitas.

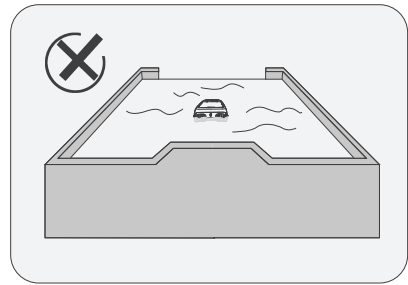
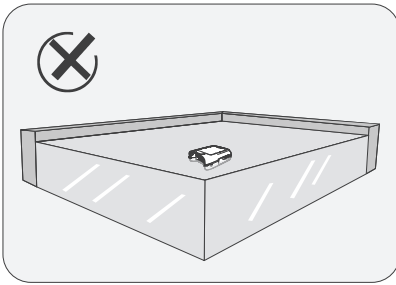

3.2 Transferir a Aplicação

Transfira a Aplicação Aiper para ter acesso a mais funcionalidades no seu dispositivo: Pode transferir e instalar a Aplicação Aiper ao digitalizar o código QR abaixo ou ao pesquisar "Aiper" na sua App Store.



Notas:

- É necessário ter iOS 12.0 ou posterior, ou Android 8.0 ou posterior no seu smartphone ou dispositivo para a funcionalidade completa da Aplicação.
- Depois de instalada, siga as instruções na Aplicação para concluir o registo, início de sessão e configuração de rede.

3.3 Configuração de rede

Ao ligar o dispositivo pela primeira vez, entrará no Modo de Configuração de Rede. Se este processo for interrompido, prima \cup durante 5 segundos para entrar novamente no Modo de Configuração de Rede.

Quando estiver no Modo de Configuração de Rede, selecione Configuração Bluetooth ou Configuração Código QR.

- **Configuração Bluetooth:** ative o Bluetooth no seu telefone e conceda acesso à Aplicação Aiper. Na Aplicação, toque no símbolo [+] no canto superior direito e selecione "Adicionar através de Bluetooth". A Aplicação deteta os dispositivos Bluetooth nas proximidades. Selecione a sua rede, introduza a palavra-passe do Wi-Fi e toque em "Seguinte" para concluir a configuração da rede.
- **Configuração código QR:** abra a Aplicação e toque no [+] no canto superior direito e selecione "Adicionar através de código QR". Digitalize o código QR localizado no seu dispositivo Aiper. Quando o dispositivo for reconhecido, siga as instruções da Aplicação para ligar o Wi-Fi do dispositivo. Depois de ligado, regresse à Aplicação e siga as indicações para concluir a configuração da rede.

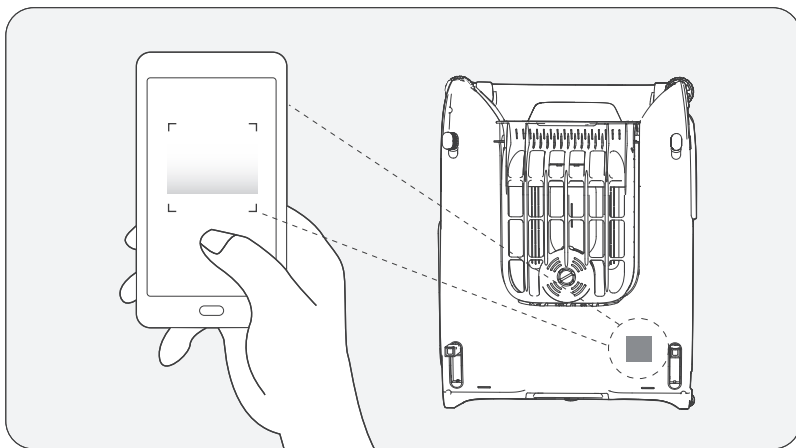

Requisitos de rede Wi-Fi:

Utilize uma rede combinada de 2,4 GHz ou 2,4/5 GHz.

3.4 Carregar

ATENÇÃO:

Carregue totalmente o dispositivo antes de o utilizar para limpar a piscina.

Recomenda-se que salvguarde uma distância mínima de 3,5 metros (11,5 pés) entre a piscina e o local de carregamento. Para obter os melhores resultados, o local de carregamento deve possuir cobertura Wi-Fi, uma vez que o dispositivo procederá a atualizações OTA.

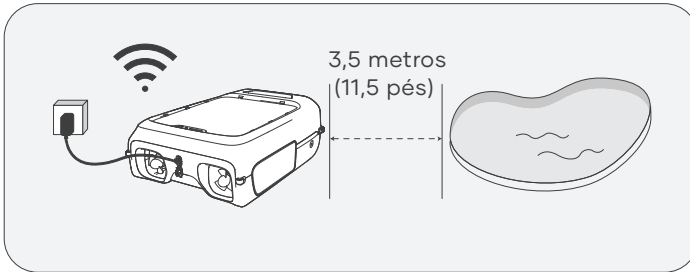

Antes de carregar, remova a ficha de silicone e certifique-se de que a porta de carregamento está seca. Se existir água ou humidade na porta, seque-a com um pano limpo antes de carregar o seu dispositivo.

Opções de carregamento:

- **Carregamento solar:** o seu dispositivo irá carregar automaticamente ligado ou desligado, desde que exista luz solar suficiente.
- **Carregamento em tomada:** se a luz solar não for suficiente, utilize o carregador CC fornecido. Ligue o carregador à porta de carregamento do dispositivo, de seguida ligue o carregador a uma tomada disponível. O LED indicador de estado irá pulsar durante o carregamento e fica verde sólido quando está totalmente carregado.

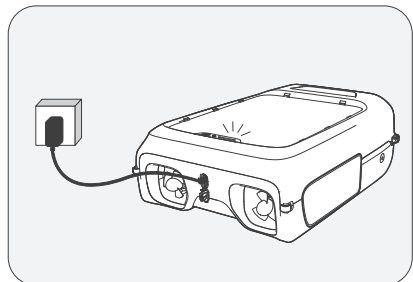
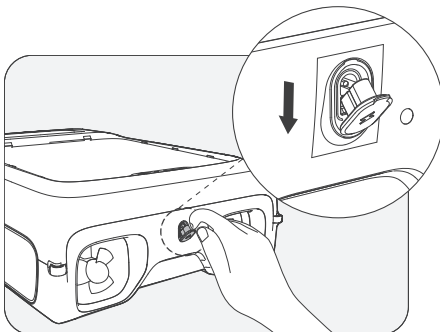

3.5 Processo de limpeza

- Prima e mantenha premido o botão  durante 2 segundos para ligar/desligar o dispositivo. O modo padrão do dispositivo está definido para "Modo Auto" (automático). Utilize a Aplicação Aiper para alternar entre modos de limpeza.

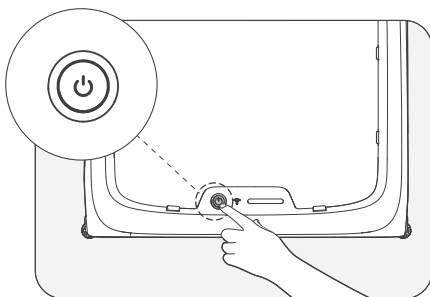

- Depois de ligar o dispositivo, o propulsor irá arrancar e o dispositivo entre no Modo Auto (automático). Neste modo, assim que entrar na água, o dispositivo irá começar automaticamente a limpar a piscina, carregando de forma contínua com luz solar suficiente através do painel solar.
- Utilizar o Modo de Controlo Remoto da Aplicação permite ao utilizador comandar manualmente o dispositivo para a frente, para trás, para a esquerda e direita, para uma limpeza direcionada, garantindo uma limpeza da piscina mais eficiente e rigorosa. Este modo também é o ideal para trazer o seu dispositivo para a beira da piscina e removê-lo facilmente.

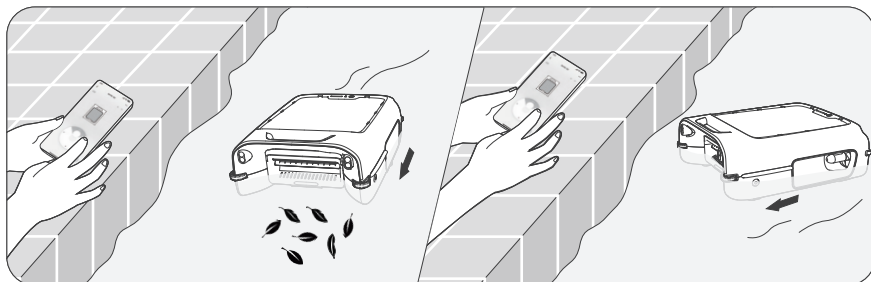

- Quando a bateria do dispositivo está fraca, o LED indicador de estado ficará azul. Durante este período, o dispositivo irá funcionar de forma intermitente. Depois de recarregado, o dispositivo retoma a sua limpeza normal. Se houver pouca luz solar, o dispositivo pode desligar-se e irá recarregar e retomar a sua limpeza normal assim que a luz solar suficiente voltar.

3.6 Utilizar as barras anti-encalhe

Se a sua piscina tem estruturas ou obstáculos próximos da superfície da água, como degraus, zonas para apanhar sol, etc., o seu dispositivo poderá ficar encajado nestas zonas. Aplique as barras anti-encalhe se considerar que o seu dispositivo corre o risco de ficar preso; estas barras evitam que o dispositivo fique encajado nestes obstáculos ou semelhantes.

Notas:

- Normalmente, quando a diferença de altura entre o obstáculo e a superfície da água é inferior a 12 cm (5 polegadas), deve baixar as barras anti-encalhe.

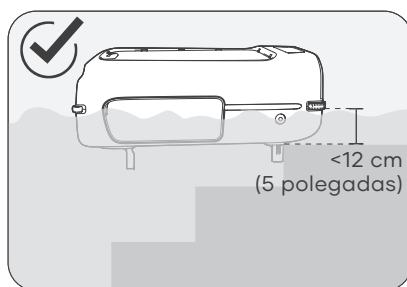
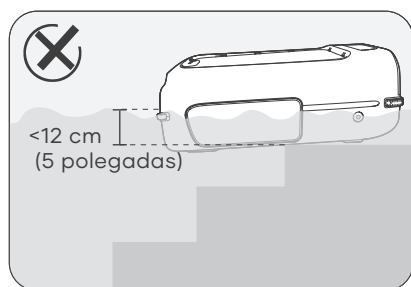

- Se ao baixar as barras anti-encalhe o dispositivo ficar preso, indica que as barras não são necessárias na sua piscina. Nesta situação recolha as barras.

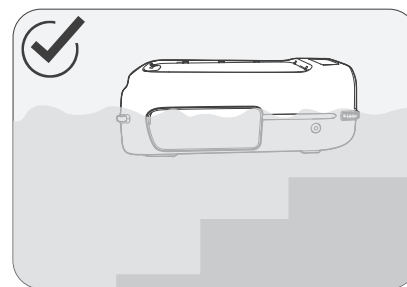
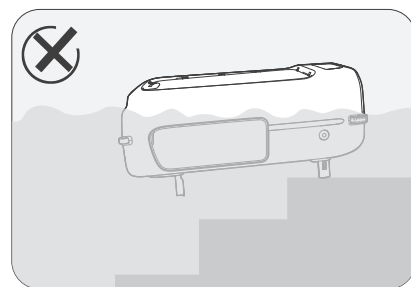

- Para expandir as barras anti-encalhe na parte dianteira do dispositivo, prima o interruptor de barra anti-encalhe na parte dianteira da cobertura inferior. As barras sairão automaticamente e podem ser ajustadas para o comprimento desejado. Para recolhê-las, prima e mantenha premido o botão relevante e empurre a parte superior das barras até estarem fixadas.
- As barras anti-encalhe na parte traseira do dispositivo podem ser puxadas da posição de pega até estarem na vertical; para recolhê-las, basta empurrá-las.

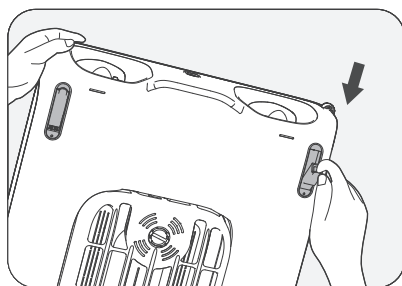
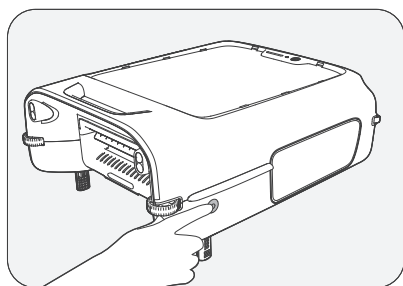

- Sempre que utiliza as barras anti-encalhe, certifique-se de que expande as barras traseira e dianteira em simultâneo para mantê-las equilibradas.

3.7 Utilizar a caixa de pastilhas de cloro

Para ajustar a qualidade da água da piscina, coloque pastilhas de cloro na caixa de pastilhas do dispositivo. Defina a quantidade de pastilha a aplicar pelo dispensador para iniciar o processo de equilíbrio da qualidade da água.

1. Coloque o dispositivo numa superfície plana e remova a caixa de filtragem.
2. Empurre a caixa de filtragem para fora ao mesmo tempo que levanta a tampa superior da caixa de filtragem.

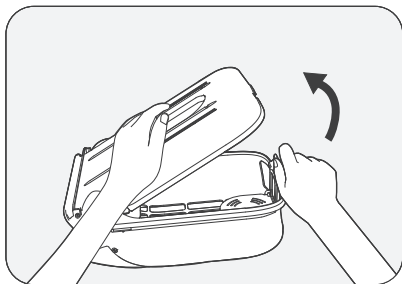
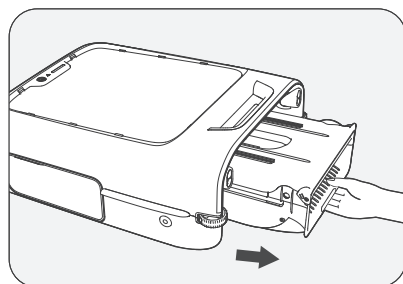

3. Abra a tampa da caixa de pastilhas de cloro, coloque as pastilhas de cloro no interior e feche a tampa.

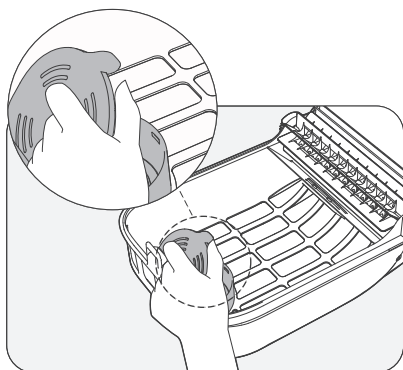

4. Vire o dispositivo e ajuste o dispensador de pastilhas de cloro na parte inferior.

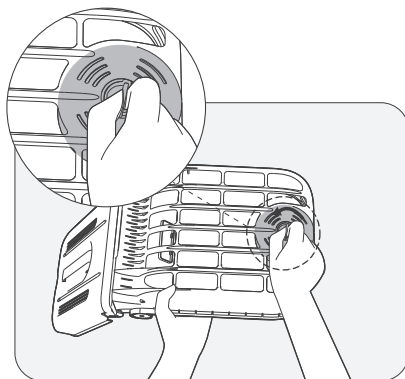

4. Manutenção

4.1 Limpar a caixa de filtragem

Nota: para manter um desempenho ideal, limpe a caixa de filtragem a cada 2 a 3 dias.

1. Coloque o dispositivo numa superfície plana e remova a caixa de filtragem.

2. Empurre a caixa de filtragem para fora ao mesmo tempo que levanta a tampa superior da caixa de filtragem.

ATENÇÃO: ao abrir a caixa de filtragem, mantenha a porta de sucção na posição vertical para não espalhar os detritos recolhidos.

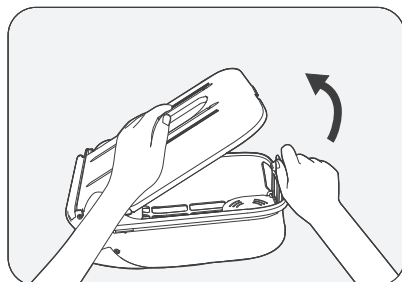
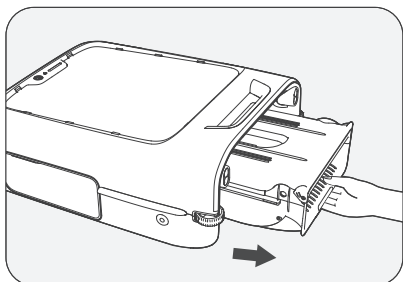

3. Esvazie a caixa de filtragem e limpe-a com água.

ATENÇÃO: mantenha as mãos afastadas do ponto de aperto durante a lavagem.

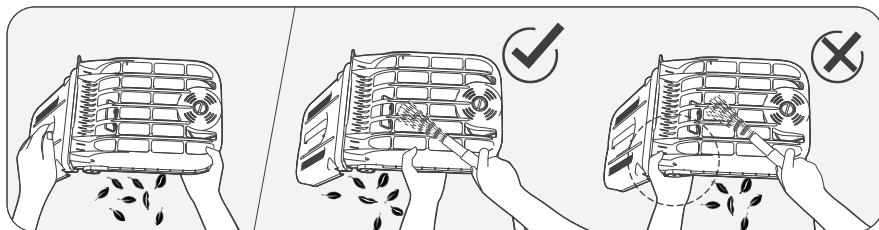

4. Utilize uma pistola de água de alta pressão para limpar as guias, evitando a acumulação de detritos que possam afetar o desempenho.

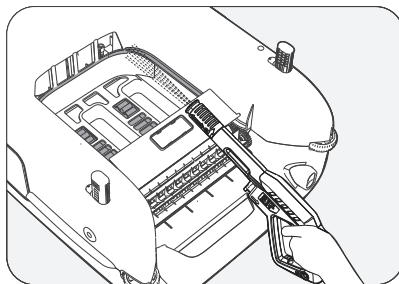

5. Coloque novamente a caixa de filtragem no dispositivo ao longo das guias até ouvir um "clique", que indica que a caixa de filtragem está devidamente fixada.

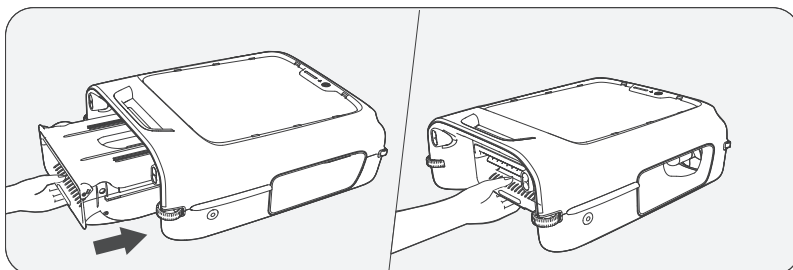

4.2 Limpar o propulsor

1. Caso o propulsor tenha detritos, certifique-se de que o dispositivo está desligado, remova-o e limpe as lâminas do propulsor.
2. Após limpar as lâminas do propulsor, fixe-as novamente na sua posição original.

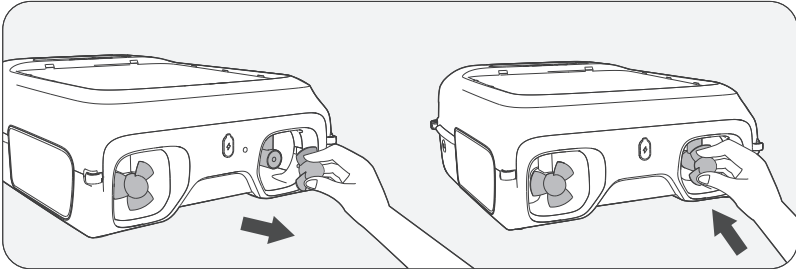

4.3 Limpar o impulsor

1. Utilize uma chave de fendas para remover os parafusos na parte lateral do impulsor.

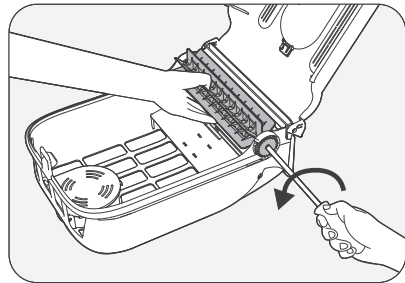

2. Remova a transmissão e impulsor, limpe os detritos e instale-os novamente.

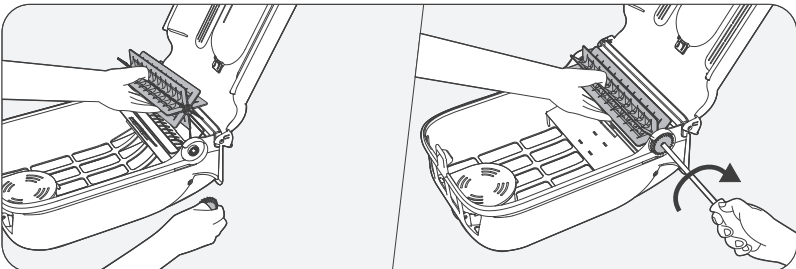

4.4 Limpar o painel solar

Poderá reparar em alguns resíduos brancos no painel solar; isto é uma situação normal e causada pelos produtos químicos e minerais na água da piscina. Limpe o painel com água e seque-o com um pano suave para remover os resíduos.

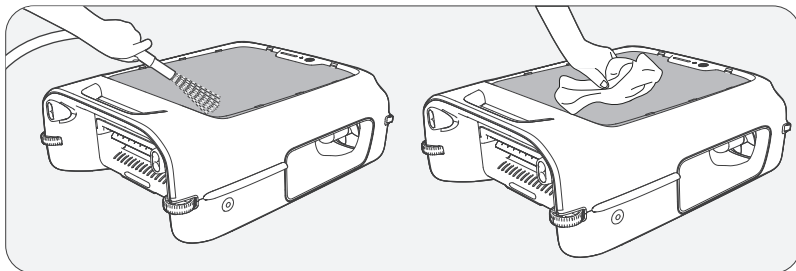

AVISO: evite usar uma pistola de água de alta pressão ou ferramentas abrasivas no painel solar, sendo que poderá danificá-lo e anular a garantia.

4.5 Limpar o sensor

Utilize um pano suave e seco para limpar a lente do sensor e mantê-la sem poeiras.

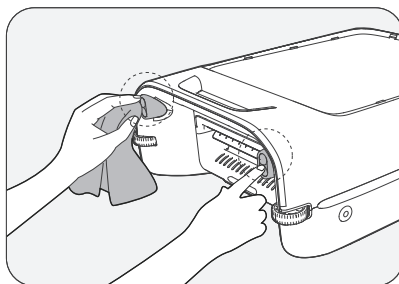









4.6 Desligar e Armazenar o seu Aiper

Nas épocas de não utilização, como inverno ou férias prolongadas, quando não utilizar o seu dispositivo Aiper, siga estes passos para o manter em excelentes condições:

1. Carregue o dispositivo completamente antes de o armazenar. Certifique-se de que o dispositivo está desligado e o carregador removido antes de armazenar.
2. Limpe cuidadosamente todo o dispositivo, incluindo as estruturas superior e inferior, rodas, escovas e porta de carregamento para remover sujidades.
3. Seque o dispositivo com um lenço ou com um pano macio e certifique-se de que a ficha de silicone da porta de carregamento está devidamente fechada.
4. Armazene o dispositivo na sua embalagem original num local fresco, seco e devidamente ventilado.
5. Recarregue a bateria a cada seis meses para manter o seu bom estado de funcionamento.

5. Especificações

Modelo: SKS2
Potência nominal: 12,6 V = 1,0 A
Modelo do carregador: GQ12-126100-HG
Entrada do carregador: 100-240 V ~, 50/60 Hz, 0,4 A
Saída do carregador: 12,6 V = 1,0 A
Tempo de carregamento: 6 horas
Autonomia do conjunto de baterias: 30+ horas
Capacidade do conjunto de baterias: 5 200 mAh (56,16 Wh)
Tensão do conjunto de baterias: 10,8 V
Classificação de proteção para água: IPX8
Grau de proteção do carregador: IP20
Gama de frequências do Bluetooth: 2,400-2,484 GHz, E.I.R.P máximo: 12 dBm
Gama de frequências do Wi-Fi de 2,4 G: 2,400-2,483 GHz, E.I.R.P máximo: 20 dBm

	Corrente contínua.
	Corrente alternada.
	Equipamento de Classe II.
	Alterar modo de fonte de alimentação.
	Polaridade do conector de alimentação cc.
	Transformador de isolamento para segurança contra curto-circuito.
	Apenas para utilização em interiores.
	Leia o manual do utilizador.

6. Indicador LED

Indicadores de estado do dispositivo	Estado do dispositivo	Descrição do estado
LED Indicador de estado	Vermelho a pulsar	A carregar.
	Azul a pulsar	
	Verde a pulsar	
	Verde sólido	Carregamento concluído.
	Amarelo a pulsar	Para restaurar o seu dispositivo: prima o botão (⏻) durante 10 segundos. O seu dispositivo será então restaurado para as definições de fábrica.
		OTA em curso: o seu dispositivo está a atualizar automaticamente para o firmware mais recente.
	Vermelho intermitente	Avaria no propulsor/impulsor ou dispositivo encachado.
	Vermelho sólido	Bateria fraca. Desativação automática em breve.
	Azul sólido	À procura de luz solar.
Verde sólido	A funcionar normalmente.	
Indicador de Wi-Fi	Azul a pulsar	A ligar ao Wi-Fi.
	Verde intermitente	O dispositivo não consegue estabelecer ligação à Internet. Siga as instruções para resolução de problemas na página de configuração da Aplicação.
	Verde sólido	Wi-Fi ligado.
	Desligado	Wi-Fi desligado.

7. Resolução de problemas

N.º	Avaria	Causas possíveis	Soluções
1	O dispositivo não liga.	Bateria insuficiente.	Carregue totalmente o dispositivo antes de tentar limpar a sua piscina.
		Temperatura da bateria demasiado baixa/alta.	Opere o dispositivo apenas a uma temperatura ambiente entre os 10 °C (50 °F) e os 40 °C (104 °F).
2	O dispositivo não carrega.	Carregador não ligado ou danificado.	Verifique se o carregador está devidamente ligado e se a luz indicadora do carregador está acesa. Se a ficha está devidamente ligada mas a luz está desligada, o carregador poderá estar avariado. Contacte o apoio ao cliente da Aiper.
		Temperatura da bateria demasiado baixa/alta.	Opere o dispositivo apenas a uma temperatura ambiente entre os 10 °C (50 °F) e os 40 °C (104 °F).
		Não utilizar o dispositivo por um período prolongado pode provocar o descarregamento da bateria.	Consulte a secção "Desligar e Armazenar o seu Aiper" no guia de "Manutenção" para ver como armazenar devidamente o dispositivo. Caso o dispositivo não carregue devido a uma inutilização por período prolongado, contacte o apoio ao cliente da Aiper.
3	O dispositivo não evita obstáculos.	A lente do sensor está suja.	Utilize um pano suave e seco para limpar a lente do sensor de forma a evitar obstruções.
4	O dispositivo move-se continuamente para trás em áreas abertas.	A lente do sensor está embaciada.	Utilize um lenço ou um pano macio e seco para limpar a lente do sensor. Se o problema persistir, contacte o serviço de apoio ao cliente da Aiper.
5	O dispositivo gira em círculos.	Se o LED indicador de estado estiver vermelho intermitente, o propulsor poderá estar bloqueado.	Consulte a Aplicação Aiper para notificações de avaria. Se detetar avarias, pare imediatamente de utilizar o dispositivo e consulte a secção "Manutenção" e "Limpar o propulsor".
		A lente do sensor está suja.	Utilize um pano suave e seco para limpar a lente do sensor de forma a evitar obstruções. Se o dispositivo continuar a girar após a limpeza, o sensor pode estar avariado; contacte o apoio ao cliente da Aiper.

N.º	Avaria	Causas possíveis	Soluções
6	O impulsor não gira durante a limpeza.	A caixa de filtragem pode não estar devidamente instalada.	Instale novamente a caixa de filtragem ao deslizar a ao longo das guias até ouvir um "clique", garantindo que a peça está devidamente colocada.
		O impulsor pode estar bloqueado.	Consulte a Aplicação Aiper para notificações de avaria. Se encontrar uma avaria, pare o dispositivo e consulte a secção "Manutenção", dando especial atenção à secção "Limpar o impulsor".
7	Desempenho de limpeza reduzido.	A caixa de filtragem está cheia.	Esvazie e limpe minuciosamente a caixa de filtragem.
		O filtro está obstruído.	Limpe o filtro com uma pistola de água de alta pressão.
8	O dispositivo deixou de funcionar.	Se o LED indicador de estado desligar, normalmente indica bateria fraca.	Normalmente indica bateria fraca. Não é necessária nenhuma ação; o dispositivo irá carregar automaticamente e retomar a operação com luz solar suficiente. Para um carregamento mais rápido, remova o dispositivo da piscina e utilize o carregador CC fornecido.
		Se o LED indicador de estado estiver vermelho intermitente, o propulsor ou impulsor poderá estar bloqueado.	Consulte a Aplicação Aiper para notificações de avaria. Caso encontre alguma avaria, pare imediatamente de utilizar o dispositivo e consulte a secção "Manutenção" para "Limpar o propulsor" e "Limpar o impulsor".
		Se o LED indicador de estado pulsar a azul, significa que o dispositivo tem bateria fraca e está a carregar através da luz solar.	Não é necessária qualquer ação; o dispositivo continuará a funcionar automaticamente com luz solar suficiente.

N..	Avaria	Causas possíveis	Soluções
9	Dispositivo encachado ao limpar.	O dispositivo está encachado no coletor integrado da piscina.	Reduza a potência de aspiração ou desligue totalmente o coletor da piscina enquanto utiliza o dispositivo. Adicionalmente, poderá colocar um rolo de espuma (incluído) na parte frontal do coletor.
		O dispositivo está encachado nos degraus, zona de banhos de sol ou outra obstrução.	Ajuste as barras anti-encalhe integradas do dispositivo. Para mais informações, consulte "Utilizar barras anti-encalhe".
		O dispositivo está emaranhado ou preso.	Não é recomendado utilizar o coletor e o robô de piscina em simultâneo. Se o dispositivo ficar encachado, tentará libertar-se automaticamente. Caso não consiga, pode utilizar o modo de controlo remoto da Aplicação Aiper para manobrar o coletor para fora da zona onde encaidou, ou utilize um gancho (incluído) anexado a uma haste para removê-lo.
10	Monitorize o estado do carregamento.	Carregamento em tomada.	O LED indicador de estado pulsará durante o carregamento. Para obter mais informações, consulte "Indicador LED". Quando o carregamento estiver concluído, o LED indicador de estado ficará verde sólido.
		Carregamento solar.	Pode verificar o ícone da bateria na Aplicação Aiper. Se for apresentado um símbolo de sol, significa que o dispositivo está a carregar.

8. Garantia

Este produto passou no controlo de qualidade e no teste de segurança realizado pelos nossos técnicos.

1. Este produto apresenta uma garantia que abrange a bateria e o motor do seu artigo, a partir da data de compra. Devem aplicar-se as respetivas disposições legais do país para as condições da garantia.
2. Se o produto for alterado, utilizado incorretamente ou reparado por pessoas não autorizadas, esta garantia é anulada.
3. Esta garantia abrange apenas os defeitos de fabrico e não cobre os danos resultantes do manuseamento incorreto do produto pelo proprietário.
4. Deve apresentar o número de encomenda ou o registo de compra quando apresentar qualquer pedido de reparação durante o período de garantia.
5. Esta é uma garantia adicional oferecida pela AIPER INTELLIGENT SARL, 43-47 avenue de la Grande Armée, 75116 Paris, França. Esta garantia não afeta as soluções gratuitas para a falta de conformidade que o consumidor tem em relação ao vendedor, de acordo com a legislação.
6. E-mail de garantia: service@aiper.com

Declaração de Conformidade (CE)

A Shenzhen Aiper Intelligent Co., Ltd. vem por este meio declarar que este produto está em conformidade com todos os requisitos das diretivas da UE aplicáveis – 2014/53/EU e 2011/65/EU. O texto completo da Declaração de Conformidade está disponível na seguinte ligação: <https://eu.aiper.com/aiper-europe-doc-user-manual/>

A declaração de conformidade da UE pode ser solicitada através da morada abaixo:
AIPER INTELLIGENT SARL
43-47 avenue de la Grande Armée, 75116 Paris, França



Points de collecte sur www.quaifairendemadchets.fr
Privilégiez la réparation ou le don de votre appareil !



Points de collecte sur www.quaifairendemadchets.fr
Privilégiez la réparation ou le don de votre appareil !



Este símbolo indica que este produto não deve ser tratado como resíduos domésticos. Ao invés, deve ser entregue num ponto de recolha aplicável para reciclagem dos equipamentos elétricos e eletrónicos.

Grazie per aver scelto Aiper.

Ora fai parte di una famiglia di milioni di persone che si è già affidata ad Aiper per prendersi cura delle proprie piscine e si sta godendo la comodità di una piscina perfettamente pulita.

Il presente manuale utente ti aiuterà a mantenere il tuo dispositivo e garantirne le prestazioni al massimo della sua efficienza per gli anni a venire. Leggere attentamente il contenuto.

Se hai domande, visita il nostro sito web all'indirizzo www.aiper.it e contatta il nostro team di Assistenza Clienti per ottenere assistenza o ulteriori informazioni.

Assistenza Clienti Aiper:

Paese	Numero verde	Lingua
Italia	+39 0110888343	Italiano

 E-mail: supporto@aiper.it



Scansiona per
la guida video



Scansiona il codice
QR per accedere
all'assistenza clienti

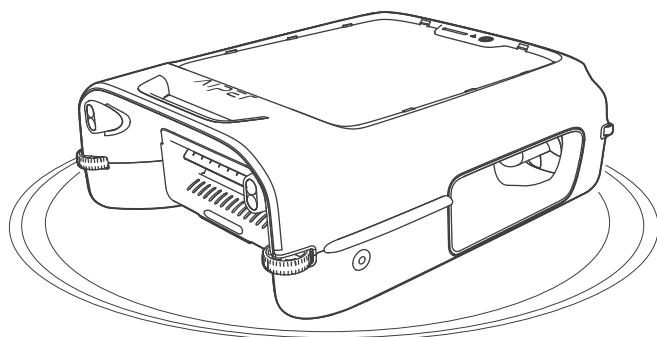

1. IMPORTANTI ISTRUZIONI DI SICUREZZA

Leggere attentamente il presente manuale e seguire tutte le segnalazioni e istruzioni durante l'utilizzo dello Skimmer per piscina Aiper (da ora in poi menzionato come "dispositivo"). L'inosservanza delle istruzioni può causare scosse elettriche, incendi o gravi lesioni. Aiper non è responsabile per eventuali perdite o lesioni causate dall'uso improprio di questo dispositivo.

Per la tua sicurezza e per ottenere le prestazioni ottimali da questo dispositivo, leggere e seguire le seguenti istruzioni:

1. L'uso di questo dispositivo non è destinato a persone (inclusi bambini) con ridotte capacità fisiche, sensoriali o mentali, o prive di esperienza e conoscenza, a meno che queste siano supervisionate o abbiano ricevuto istruzioni in merito all'uso del dispositivo stesso da parte di una persona responsabile della loro sicurezza.
2. I bambini non devono giocare con il dispositivo. I bambini senza supervisione non possono effettuare la pulizia e la manutenzione del dispositivo.
3. Assicurarci che i bambini senza supervisione non giochino con il dispositivo.
4. Assicurarci che i bambini non provino a toccare il dispositivo, quando è in funzione.
5. Non consentire ai bambini di salire sul dispositivo in nessuna circostanza.
6. Non mettere in funzione il dispositivo in presenza di persone o animali nella piscina.
7. Durante il funzionamento, non mettere le mani in nessuna parte del dispositivo, in quanto ciò potrebbe causare delle lesioni.
8. Non mettere in funzione il dispositivo fuori dall'acqua, perché potrebbe verificarsi un surriscaldamento.
9. Un caricatore progettato a un tipo di gruppo batteria può causare un rischio di incendio, se utilizzato con un altro gruppo batteria.
10. **AVVERTENZA:** ai fini della ricarica della batteria, utilizzare esclusivamente l'unità di alimentazione rimovibile fornita con questo dispositivo.

11. La batteria al litio del dispositivo è da 10,8 V a corrente continua, 5.200 mAh, dispone di sei celle ed è compatibile con il modello di caricatore GQ12-126100-HG. La sua rimozione e il suo smaltimento devono avvenire secondo le normative e i regolamenti locali prima di eliminare il dispositivo.
12. Il presente dispositivo è utilizzabile con i gruppi batteria al litio del modello HYY0345237 e batterie con celle a bottone del modello CR1225.
13. Il dispositivo contiene batterie sostituibili esclusivamente da persone qualificate. Per sostituire la batteria del dispositivo, contattare l'Assistenza clienti.
14. Il presente dispositivo contiene batterie non sostituibili. Quando la batteria è esaurita, smaltire correttamente il dispositivo.
15. Fare attenzione al rischio che i terminali del dispositivo a batteria o la batteria non subiscano un cortocircuito da parte di oggetti metallici.
16. Nel caso in cui un dispositivo danneggiato produca un liquido insolito, evitare il contatto con questi. Se si entra in contatto con un liquido estraneo, in particolare gli occhi o altre parti sensibili, sciacquare immediatamente con acqua. Il liquido espulso da una batteria danneggiata può causare irritazioni alla pelle o ustioni.
17. Non esporre il dispositivo o la batteria al fuoco o a temperature eccessive. L'esposizione al fuoco o a temperature superiori a 130 °C (265 °F) può causare esplosioni.
18. Rimuovere il dispositivo dal caricatore e spegnerlo con il pulsante di alimentazione, prima di rimuovere la batteria per lo smaltimento del dispositivo.
19. Rimuovere e smaltire la batteria in conformità alle leggi e ai regolamenti locali prima dello smaltimento del dispositivo.
20. Smaltire le batterie usate in conformità alle leggi e ai regolamenti locali.
21. Non incenerire il dispositivo, anche se gravemente danneggiato. Le batterie possono esplodere in un incendio.
22. Prima di effettuare la ricarica con il caricatore, assicurarsi che il dispositivo sia spento e che il connettore di ricarica sia asciutto. Durante la ricarica, tenere il dispositivo in un luogo fresco, asciutto e ben ventilato. Durante la ricarica, non coprire il dispositivo per evitare che i componenti si surriscaldino.

23. **AVVERTENZA:** per ridurre il rischio di scosse elettriche, sostituire immediatamente il cavo danneggiato.
24. Se il cavo di alimentazione è danneggiato, deve essere sostituito o riparato da un elettricista qualificato o dall'Assistenza Clienti Aiper per evitare qualsiasi rischio.
25. Non riparare e non utilizzare l'alimentatore, se danneggiato o difettoso.
26. Solo i professionisti certificati devono smontare il kit di unità sigillato del dispositivo.
27. Utilizzare solo come descritto nel presente manuale. Utilizzare solo accessori consigliati o venduti dal produttore.
28. Non utilizzare lo dispositivo contemporaneamente ad altre apparecchiature per piscina, come un filtro, un pulitore o uno skimmer.
29. Quando si mette il dispositivo in acqua, la parte anteriore deve essere rivolta verso l'alto e non deve mai essere capovolto o gettato direttamente in piscina.
30. Fare attenzione quando si cammina e mantenere l'equilibrio quando si lavora vicino al bordo piscina.
31. Non far cadere, forare il guscio o danneggiare intenzionalmente il dispositivo in alcun modo, poiché ciò potrebbe invalidare la garanzia.
32. Per evitare l'esposizione alle radiofrequenze, si consiglia un distanziamento di 20 cm o più tra le persone che utilizzano il dispositivo e quest'ultimo. Si sconsiglia il funzionamento a distanze più ravvicinate. Non collocare l'antenna utilizzata per il trasmettitore del presente dispositivo insieme ad altre antenne o altri trasmettitori.
33. Scollegare lo skimmer per piscina robotizzato dalla rete elettrica prima di effettuare operazioni di manutenzione da parte dell'utente, come la pulizia del filtro.
34. Rimuovere la spina dalla presa prima di pulire o effettuare la manutenzione del caricatore.
35. Quando non si utilizza il caricatore per un lungo periodo di tempo, scollegarlo.
36. Quando il dispositivo non è in uso, conservarlo in un luogo chiuso, fresco e ben ventilato.

37. ATTENZIONE:

- DA UTILIZZARE ESCLUSIVAMENTE CON PISCINE.
- NON FAR FUNZIONARE LA POMPA A SECCO.
- PER L'USO ESCLUSIVO CON IL MODELLO DI CARICATORE GQ12-126100-HG AIPER.

SALVARE LE PRESENTI ISTRUZIONI

2. Componenti del prodotto

2.1 Contenuto della confezione

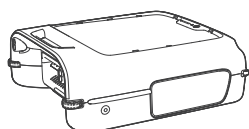

Skimmer * 1

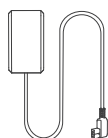

Caricatore * 1



Manuale utente * 1



Pasta di schiuma * 1

2.2 Panoramica dei componenti

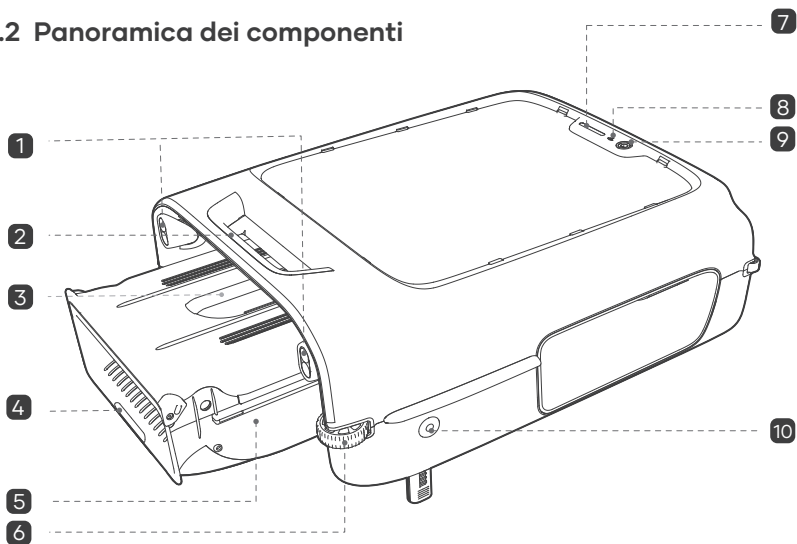

Skimmer (vista laterale)

- | | |
|---|---|
| 1 Sensore | 6 Ruota di guida |
| 2 Manico | 7 Spia di stato LED |
| 3 Manico scatola del filtro | 8 Spia Wi-Fi |
| 4 (Rimuovere la scatola del filtro qui) | 9  Pulsante di alimentazione |
| 5 Scatola del filtro | 10 Interruttore barre antincagliamento |

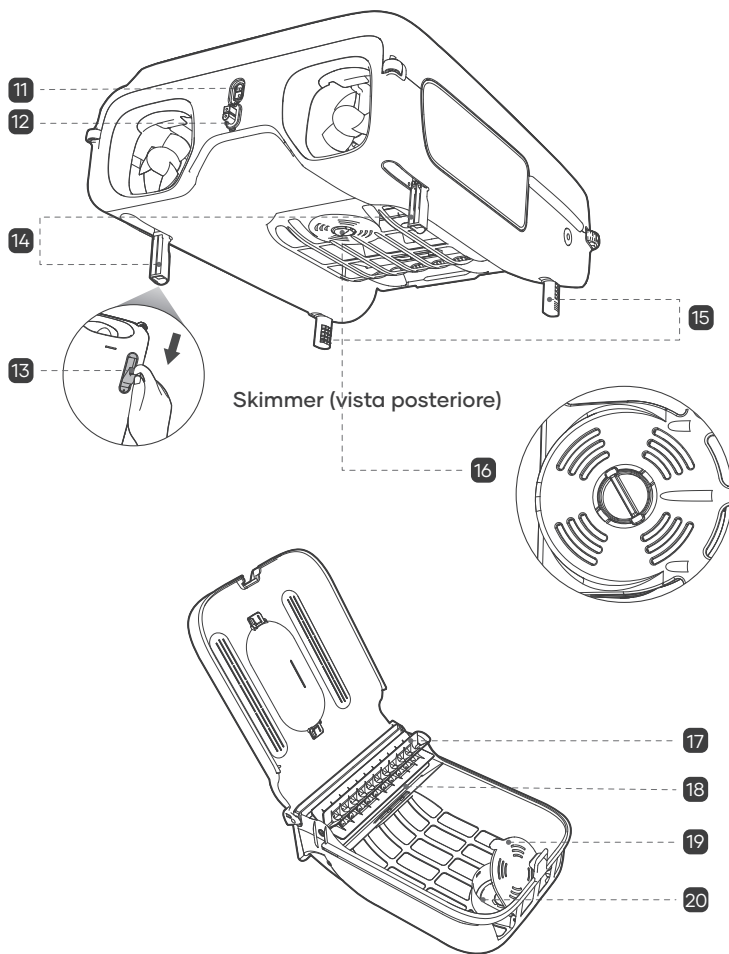

Skimmer (vista posteriore)

Scatola del filtro

- | | | | |
|----|---|----|---|
| 11 | Porta di ricarica | 16 | Dispenser per pastiglie di cloro |
| 12 | Presa in silicone | 17 | Spazzola a rullo |
| 13 | Pozione del manico delle barre antincagliamento | 18 | Protezione da traboccamento |
| 14 | Barra antincagliamento posteriore * 2 | 19 | Coperchio della scatola di pastiglie di cloro |
| 15 | Barra antincagliamento anteriore * 2 | 20 | Pastiglia di cloro |

3. Come utilizzare l'Aiper Surfer S2

3.1 Condizioni di funzionamento

Assicurarsi che il dispositivo venga utilizzato solo negli ambienti della piscina specificati. I danni derivanti dall'uso al di fuori di queste condizioni non saranno coperti dalla garanzia.

• Temperatura dell' acqua: 10-40 °C (50-104 °F)
• Valore pH: 7,0-7,8
• Cloro: massimo 4 ppm
• NaCl: massimo 5000 ppm

- Il presente apparecchio è destinato esclusivamente alla pulizia delle superfici delle piscine.
- Il presente dispositivo è adatto alla maggior parte delle piscine, ma è sconsigliato per piscine in vetro o a sfioro.

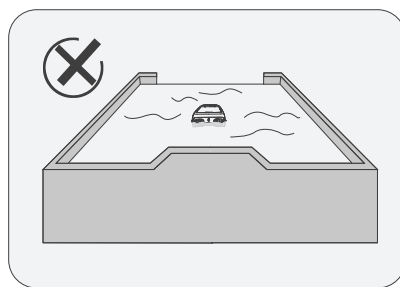
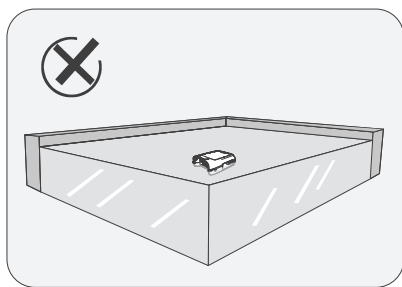

3.2 Effettuare il download dell'app

Per sbloccare più funzionalità del dispositivo, effettuare il download dell'App Aiper: L'utente può scaricare e installare l'App Aiper scansionando il codice QR qui sotto o cercando "Aiper" nel proprio app store.



Note:

- Per la funzionalità completa dell'app sul proprio smartphone o dispositivo, è necessario iOS 12.0 o successivo oppure Android 8.0 o successivo.
- Una volta installata, seguire le istruzioni dell'app per completare la registrazione, l'accesso e la configurazione di rete.

3.3 Configurazione di rete

Quando si accende per la prima volta il dispositivo, entrerà in modalità di Configurazione di rete. Se questa procedura viene interrotta, premi (U) per cinque secondi per accedere di nuovo alla modalità Configurazione di rete.

Una volta effettuato l'accesso nella modalità Configurazione di rete, selezionare Configurazione Bluetooth o Configurazione codice QR.

- **Configurazione Bluetooth:** abilita il Bluetooth sul tuo telefono e concedi l'accesso all'app Aiper. Nell'app, tocca il simbolo [+] nell'angolo in alto a destra, quindi seleziona "Aggiungi tramite Bluetooth". L'app rileverà i dispositivi Bluetooth nelle vicinanze. Seleziona la tua rete, inserisci la password Wi-Fi e tocca "Avanti" per completare la configurazione di rete.
- **Configurazione del codice QR:** apri l'app e tocca il simbolo [+] nell'angolo in alto a destra, quindi seleziona "Aggiungi tramite codice QR". Scansiona il codice QR situato sul tuo dispositivo Aiper. Quando il dispositivo viene riconosciuto, segui le istruzioni dell'app per connetterti al suo Wi-Fi. Una volta effettuata la connessione, tornare all'app e seguire le istruzioni per completare la configurazione di rete.

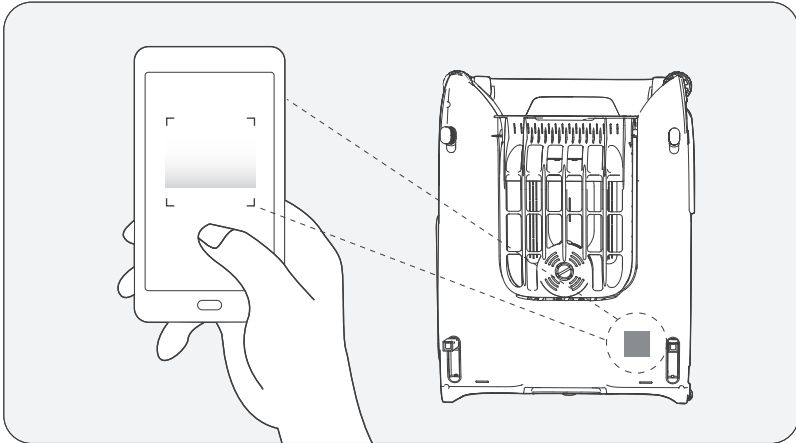

Requisiti di rete Wi-Fi:
utilizzare una rete mista di 2,4 GHz o 2,4/5 GHz.

3.4 Carica

ATTENZIONE:

caricare completamente il dispositivo prima di utilizzarlo per pulire la piscina.

Si consiglia di mantenere una distanza minima di 3,5 m (11,5 piedi) tra la piscina e la posizione di ricarica. Per ottenere risultati ottimali, la posizione di ricarica deve disporre di copertura Wi-Fi, in quanto tale accortezza velocizzerà gli aggiornamenti OTA.

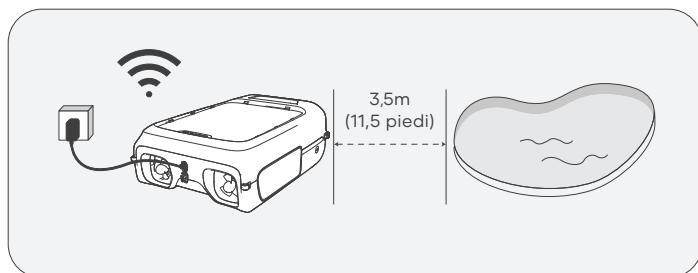

Prima della ricarica, rimuovere il tappo in silicone e assicurarsi che la porta di ricarica sia asciutta. Se è presente acqua o umidità nella porta, asciugarla con un panno pulito prima di caricare il dispositivo.

Opzioni di ricarica:

- **Ricarica solare:** il dispositivo dell'utente si caricherà automaticamente mentre è acceso o spento, a condizione che ci sia molta luce solare.
- **Carica con plug-in:** se la luce solare è insufficiente, utilizzare il caricatore CC in dotazione. Collegare il caricatore alla porta di ricarica del dispositivo, quindi collegarlo a qualsiasi presa disponibile. La spia dello stato del LED lampeggerà durante la ricarica e diventerà verde fisso, quando il caricatore sarà completamente carico.

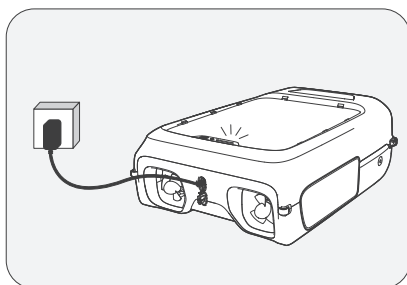
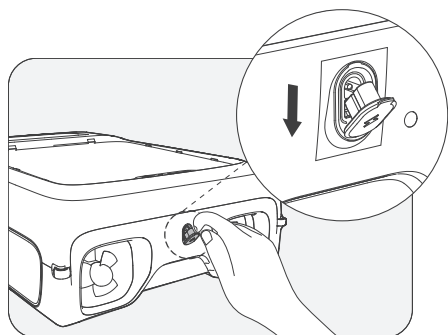

3.5 Procedura di pulizia

- Premere e tenere premuto il pulsante  per due secondi per accendere/spengere il dispositivo. La modalità predefinita del dispositivo è impostata su "Modalità Auto". Utilizzare l'app Aiper per cambiare modalità di pulizia.

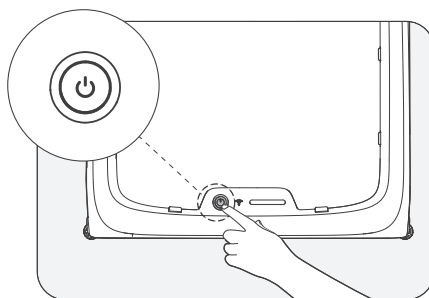

- Dopo aver acceso il dispositivo, l'elica si avvierà e il dispositivo entrerà in Modalità Auto. In questa modalità, una volta in acqua, il dispositivo inizierà automaticamente a pulire la piscina, caricandosi continuamente con abbondante luce solare tramite il pannello solare.
- L'utilizzo della modalità di comando remoto dell'app consente all'utente di guidare manualmente il dispositivo in avanti, indietro, a sinistra e a destra per una pulizia mirata, garantendo una piscina pulita con maggiore accuratezza ed efficienza. Questa modalità è ideale anche per riportare il dispositivo a bordo piscina per un facile recupero.

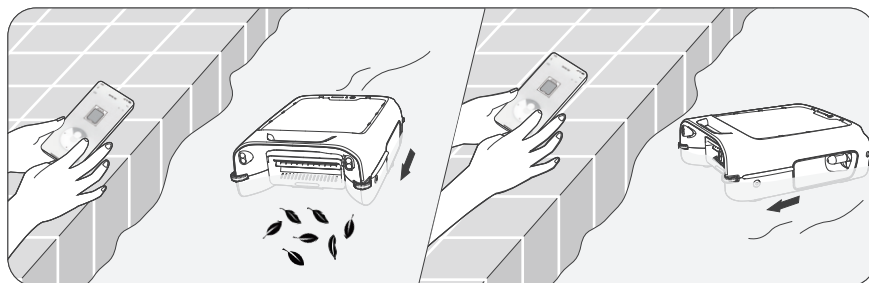

- Quando la batteria del dispositivo è scarica, la spia di stato LED diventa blu. Durante questo periodo, il dispositivo funzionerà in modo intermittente. Una volta ricaricato, il dispositivo riprenderà la normale pulizia. Se la luce solare è scarsa, il dispositivo potrebbe spegnersi, ricaricarsi e continuare la normale pulizia, quando ritorna un'abbondante luce solare.

3.6 Utilizzo delle barre antincagliamento

Se la piscina presenta strutture oppure ostacoli vicino alla superficie dell'acqua, come gradini, aree solarium, ecc., il dispositivo potrebbe bloccarsi in queste aree. Utilizzare le barre antincagliamento, se si ritiene che il proprio dispositivo corra il rischio di rimanere arenato; queste barre impediscono al dispositivo di rimanere bloccato su questi ostacoli o simili.

Note:

- Solitamente, quando il dislivello tra l'ostacolo e la superficie dell'acqua è inferiore a 12 cm (5 pollici), è opportuno abbassare le barre antincagliamento.

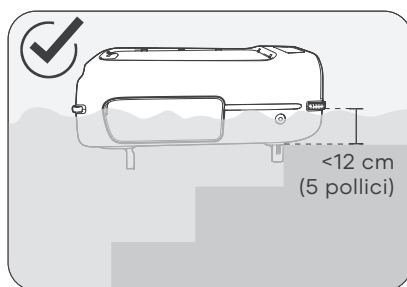
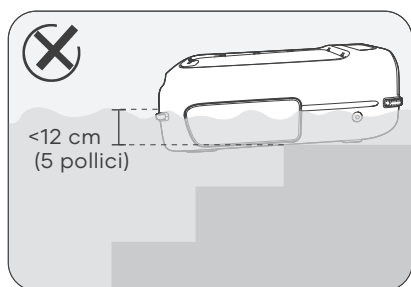

- Se abbassando le barre antincagliamento il dispositivo si blocca, significa che le barre non sono necessarie per la piscina. Ritrarre le barre in questa evenienza.

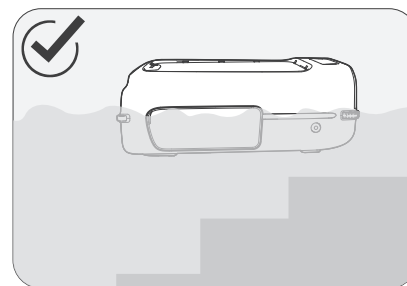
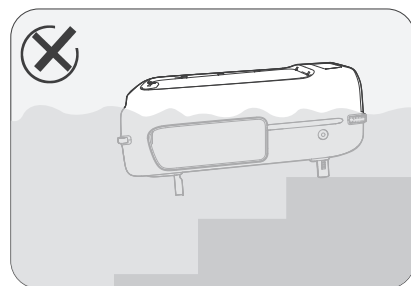

- Per estendere le barre antincagliamento nella parte anteriore del dispositivo, premere l'interruttore della barra relativa sulla parte anteriore del coperchio inferiore. Le barre usciranno automaticamente e potranno essere regolate alla lunghezza desiderata. Per ritrarle, tenere premuto il relativo pulsante e spingere verso l'alto la parte inferiore delle barre, finché non si bloccano in posizione.
- Le barre antincagliamento poste sul retro del dispositivo sono estraibili dalla posizione del manico, fino a trovarsi in posizione verticale; per ritrarle è sufficiente rimetterle in posizione.

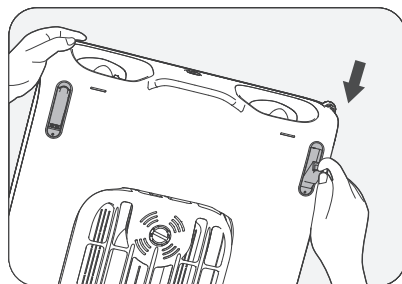
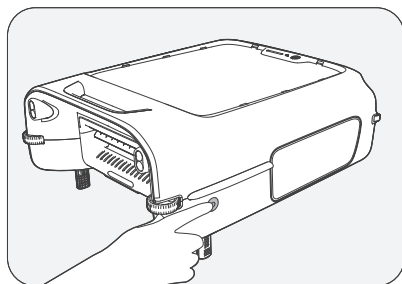

- Ogni volta che si utilizzano le barre antincagliamento, assicurarsi di estendere contemporaneamente sia la barra anteriore che quella posteriore per mantenerle in equilibrio.

3.7 Utilizzo della scatola di pastiglie di cloro

Per regolare la qualità dell'acqua della propria piscina, inserire le pastiglie di cloro nell'apposita scatola del dispositivo. Per iniziare la procedura di bilanciamento della qualità dell'acqua, impostare la velocità del dispenser di pastiglie.

1. Posizionare il dispositivo su una superficie piana e rimuovere la scatola del filtro.
2. Spingere il fermo della scatola del filtro verso l'esterno sollevando il coperchio superiore della scatola del filtro.

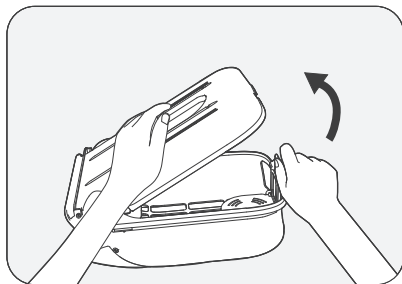
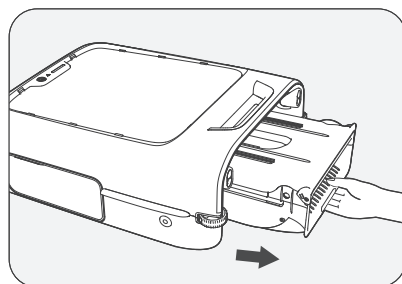

3. Aprire il coperchio della scatola di pastiglie di cloro, posizionare le pastiglie all'interno e chiudere il coperchio.

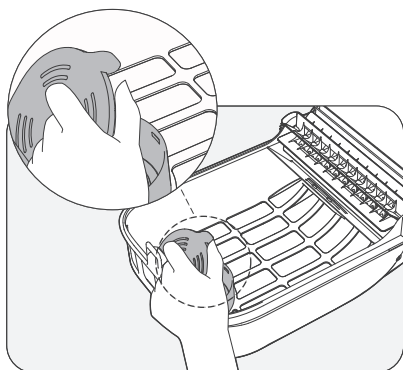

4. Capovolgere il dispositivo e regolare il dispenser di pastiglie di cloro nella parte inferiore.

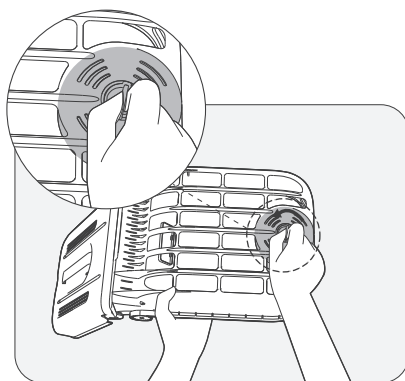

4. Manutenzione

4.1 Pulizia della scatola del filtro

Nota: per mantenere prestazioni ottimali, pulire la scatola del filtro ogni 2-3 giorni.

1. Posizionare il dispositivo su una superficie piana e rimuovere la scatola del filtro.
2. Spingere il fermo della scatola del filtro verso l'esterno sollevando il coperchio superiore della scatola del filtro.

ATTENZIONE: Quando si apre la scatola del filtro, mantenere la porta di suzione in posizione verticale per evitare che i rifiuti raccolti escano fuori.

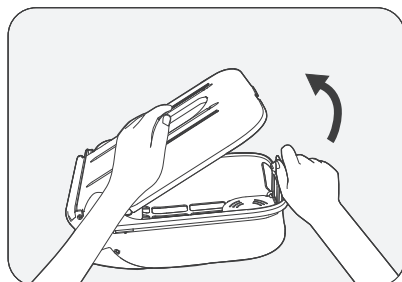
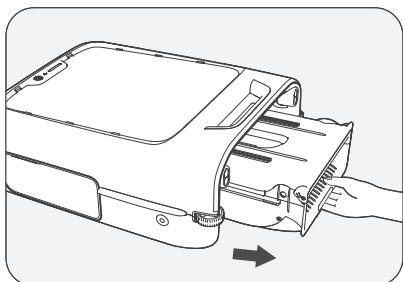

3. Svuotare la scatola del filtro e sciacquarla con acqua.

ATTENZIONE: Mantenere le mani fuori dalla parte di incastro mentre si sciacqua.

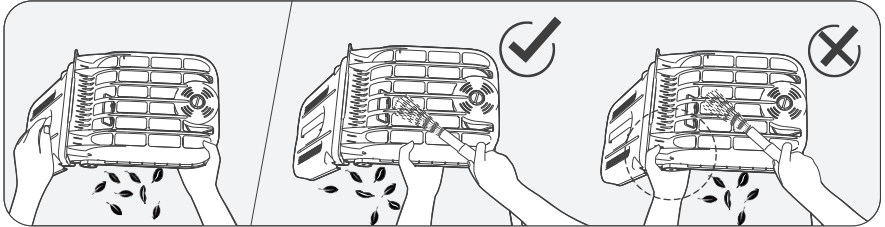

4. Utilizzare una idropulitrice ad alta pressione per pulire le guide, evitando l'accumulo di detriti che potrebbero compromettere le prestazioni.

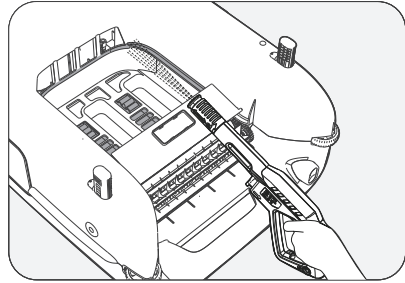

5. Far scorrere di nuovo la scatola del filtro nel dispositivo lungo le guide, finché non si sente un "clic", che indica che la scatola del filtro è saldamente in posizione.

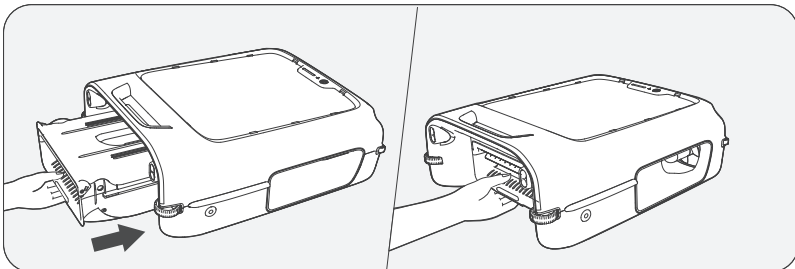

4.2 Pulizia dell'elica

1. Se l'elica si è aggrovigliata con i detriti, assicurarsi che il dispositivo sia spento, rimuovere e pulire le pale dell'elica.
2. Dopo aver pulito le pale dell'elica, rimontarle nella posizione originale.

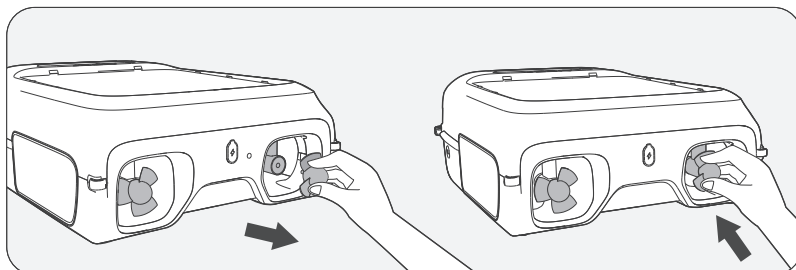

4.3 Pulizia della spazzola a rullo

1. Utilizzare un giravite per rimuovere le viti sul lato della spazzola a rullo.

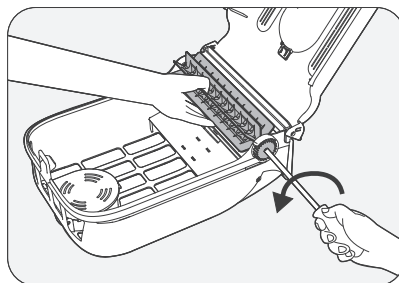

2. Rimuovere l'ingranaggio e la spazzola a rullo, pulire da eventuali detriti e reinstallare le parti.

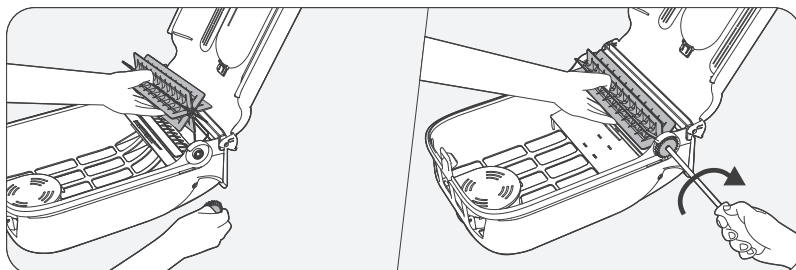

4.4 Pulizia del pannello solare

L'utente potrebbe notare dei residui bianchi sul pannello solare: questo è normale e causato da sostanze chimiche e minerali presenti nell'acqua della piscina. Sciacquare il pannello con acqua pulita e asciugarlo con un panno morbido per rimuovere questi residui.

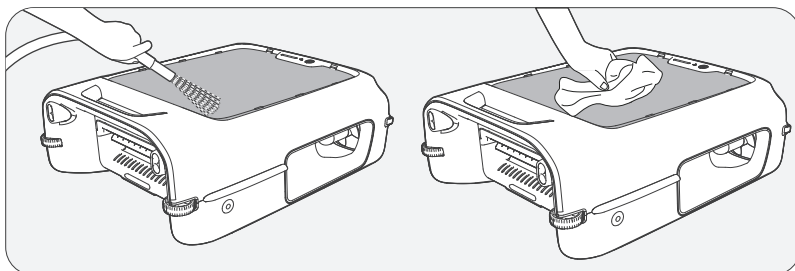

AVVERTENZA: Evitare l'uso di idropulitrici ad alta pressione o strumenti abrasivi sul pannello solare, poiché ciò potrebbe danneggiare il pannello e invalidare la garanzia.

4.5 Pulizia del sensore

Utilizzare un panno morbido e asciutto per pulire la lente del sensore e mantenerla priva di polvere.

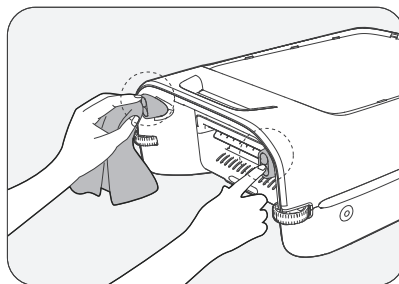









4.6 Spegnimento e stoccaggio dell'Aiper

Durante la bassa stagione, come l'inverno o le vacanze lunghe, quando il dispositivo Aiper non è in uso, seguire questi passaggi per mantenerlo in perfetta forma:

1. Caricare completamente il dispositivo prima di stoccarlo. Assicurarsi che il dispositivo sia spento e scollegato dal caricatore prima di stoccarlo.
2. Pulire accuratamente l'intero dispositivo, compresi i gusci superiore e inferiore, le ruote, le spazzole e la porta di ricarica per rimuovere eventuale sporco.
3. Asciugare il dispositivo con un fazzoletto o un panno morbido e assicurarsi che il tappo in silicone della porta di ricarica sia chiuso correttamente.
4. Stoccare il dispositivo nella sua confezione originale in un luogo fresco, asciutto e ben ventilato.
5. Ricaricare la batteria ogni sei mesi per preservarne le condizioni.

5. Specifiche

Modello: SKS2
Ingresso nominale: 12,6 V = 1,0 A
Modello di caricatore: GQ12-126100-HG
Ingresso del caricatore: 100-240 V ~, 50/60 Hz, 0,4 A
Uscita del caricatore: 12,6 V = 1,0 A
Tempo di carica: 6 ore
Autonomia del gruppo batteria: 30+ ore
Capacità del gruppo batteria: 5200 mAh (56,16 Wh)
Tensione del gruppo batteria: 10,8 V
Indice di protezione dall'acqua: IPX8
Grado di protezione del caricatore: IP20
Gamma di frequenza del Bluetooth: 2,400-2,484 GHz, E.I.R.P massimo: 12 dBm
Gamma di frequenza del Wi-Fi a 2,4G: 2,400-2,483 GHz, E.I.R.P massimo: 20 dBm

	Corrente continua.
	Corrente alternata.
	Attrezzatura di Classe II.
	Alimentatore con modalità Commutazione.
	Polarità del connettore di alimentazione CC.
	Trasformatore isolante di sicurezza a prova di cortocircuito.
	Solo per uso interno.
	Leggere il manuale utente.

6. Spia a LED

Spie di stato del dispositivo	Stato del dispositivo	Descrizione dello stato
Spia di stato LED	Rosso lampeggiante	Carica.
	Blu lampeggiante	
	Verde lampeggiante	
	Verde fisso	Ricarica completa.
	Giallo lampeggiante	Per ripristinare il dispositivo: tenere premuto il pulsante  per dieci secondi. Il dispositivo verrà quindi ripristinato alle impostazioni di fabbrica.
		OTA in corso: il tuo dispositivo si sta aggiornando automaticamente al firmware più recente.
	Rosso lampeggiante	Malfunzionamento di elica/spazzola a rullo o dispositivo bloccato.
	Rosso fisso	Batteria scarica. Arresto automatico imminente.
	Blu fisso	Ricerca del sole.
Verde fisso	Funzionamento normale.	
Spia Wi-Fi	Blu lampeggiante	Connessione al Wi-Fi in corso...
	Verde lampeggiante	Il dispositivo non è collegato a Internet. Seguire le istruzioni per la risoluzione dei problemi sulla pagina di configurazione dell'app.
	Verde fisso	Wi-Fi connesso.
	Off	Wi-Fi disconnesso.

7. Risoluzione dei problemi

N.	Malfunzionamento	Possibili cause	Soluzioni
1	Il dispositivo non si accende.	Alimentazione della batteria insufficiente.	Caricare completamente il dispositivo prima di utilizzarlo per pulire la piscina.
		Temperatura della batteria troppo alta/bassa.	Utilizzare il dispositivo solo in un ambiente con temperatura compresa tra 10 °C (50 °F) e 40 °C (104 °F).
2	Il dispositivo non si carica.	Caricatore non alimentato o danneggiato.	Controllare se il caricatore è collegato saldamente e se la spia su di esso è accesa. Se la spina è collegata correttamente, ma la luce è spenta, il caricatore potrebbe essere difettoso. Contattare l'Assistenza Clienti Aiper.
		Temperatura della batteria troppo alta/bassa.	Utilizzare il dispositivo solo in un ambiente con temperatura compresa tra 10 °C (50 °F) e 40 °C (104 °F).
		Il mancato utilizzo prolungato del dispositivo ha causato la scarica della batteria.	Seguire la sezione "Spegnimento e stoccaggio dell'Aiper" nella guida "Manutenzione" per un corretto stoccaggio del dispositivo. Se il dispositivo non si carica a causa di un prolungato inutilizzo, contattare l'Assistenza Clienti Aiper.
3	Il dispositivo non evita gli ostacoli.	La lente del sensore è sporca.	Utilizzare un panno morbido e asciutto per pulire la lente del sensore per evitare ostruzioni.
4	Il dispositivo si muove costantemente all'indietro nelle aree aperte.	La lente del sensore è appannata.	Usare un fazzoletto o un panno morbido e asciutto per pulire la lente del sensore. Se il problema persiste, contattare il servizio clienti di Aiper.
5	Il dispositivo gira in tondo.	Se la spia di stato LED lampeggia in rosso, l'elica potrebbe essere bloccata.	Controllare sull'App Aiper eventuali notifiche di guasto. Se vengono rilevati guasti, interrompere immediatamente l'utilizzo del dispositivo e fare riferimento alla sezione "Manutenzione" per la sezione "Pulizia dell'elica".
		La lente del sensore è sporca.	Utilizzare un panno morbido e asciutto per pulire la lente del sensore per evitare ostruzioni. Se il dispositivo continua a girare dopo la pulizia, il sensore potrebbe essere difettoso, contattare l'Assistenza Clienti Aiper.

N.	Malfunzionamento	Possibili cause	Soluzioni
6	La spazzola a rullo non ruota durante la pulizia.	La scatola del filtro potrebbe non essere installata correttamente.	Reinstallare la scatola del filtro facendola scorrere lungo le guide, finché non si sente un "clic", assicurandosi che la parte sia saldamente in posizione.
		Il girante potrebbe essere bloccato.	Controllare sull'App Aiper eventuali notifiche di guasto. Se presenti, arrestare il dispositivo e fare riferimento alla sezione "Manutenzione" prestando particolare attenzione alla sezione "Pulizia della spazzola a rullo".
7	Prestazioni di pulizia ridotte	La scatola del filtro è piena.	Svuotare e pulire accuratamente la scatola del filtro.
		Il filtro è ostruito.	Sciacquare il filtro con un'idropulitrice ad alta pressione.
8	Il dispositivo ha smesso di funzionare.	Se la spia di stato LED si spegne, solitamente indica che la batteria è scarica.	Di solito indica che la batteria è scarica. Non è richiesta alcuna azione; il dispositivo si caricherà automaticamente e riprenderà a funzionare con la piena luce solare. Per una ricarica più rapida, rimuovere il dispositivo dalla piscina e utilizzare il caricatore CC in dotazione.
		Se la spia di stato LED lampeggia in rosso, l'elica o la spazzola a rullo potrebbero essere bloccati.	Controllare sull'App Aiper eventuali notifiche di guasto. Se si riscontrano guasti, interrompere immediatamente l'utilizzo del dispositivo e fare riferimento alla sezione "Manutenzione" per "Pulizia dell'elica" e "Pulizia della spazzola a rullo".
		Se la spia di stato LED lampeggia in blu, significa che il dispositivo ha la batteria scarica e si sta caricando mediante l'utilizzo della luce solare.	Non è richiesta alcuna azione; il dispositivo continuerà automaticamente a funzionare con abbondante luce solare.

N.	Malfunzionamento	Possibili cause	Soluzioni
9	Il dispositivo si è inceppato durante la pulizia.	Dispositivo bloccato nello skimmer integrato nella piscina.	Ridurre la potenza di aspirazione o spegnere completamente lo skimmer della piscina durante l'utilizzo del dispositivo. Inoltre, è possibile collegare una pasta di schiuma (inclusa) sulla parte anteriore dello skimmer.
		Il dispositivo è bloccato su gradini, zona solarium o altri ostacoli.	Regolare le barre antincagliamento integrate nel dispositivo. Per i dettagli, fare riferimento a "Utilizzo delle barre antincagliamento".
		Il dispositivo è aggrovigliato o bloccato.	Non è consigliabile utilizzare contemporaneamente lo skimmer e un robot pulisci piscine. Se il dispositivo rimane bloccato, tenterà di liberarsi automaticamente. Se ciò non avviene, è possibile utilizzare la modalità di comando remoto dell'App Aiper per manovrare lo skimmer fuori dall'area bloccata oppure utilizzare un gancio (inclusa) attaccato a un palo per rimuoverlo.
10	Monitoraggio dello stato di carica.	Carica con plug-in.	La spia di stato LED lampeggerà durante la ricarica. Per i dettagli, vedere "Spia a LED". Una volta completata la ricarica, la spia di stato LED diventerà verde fisso.
		Carica solare.	L'utente può controllare l'icona della batteria nell'App Aiper, se mostra il simbolo del sole: il dispositivo è in carica.

8. Garanzia

Questo prodotto ha superato il controllo di qualità e i test di sicurezza condotti dai nostri tecnici.

1. Il presente prodotto viene fornito con una garanzia che copre la batteria e il motore dell'articolo a partire dalla data di acquisto. Si applicheranno, di conseguenza, le disposizioni legali del rispettivo Paese per le condizioni di garanzia.
2. La garanzia decade, se il prodotto viene alterato, utilizzato in modo improprio o riparato da persone non autorizzate.
3. Questa garanzia si applica solo ai difetti di fabbricazione e non copre i danni derivanti dalla cattiva gestione del prodotto da parte del proprietario.
4. In caso di richiesta di riparazione durante il periodo di garanzia, è necessario presentare il numero d'ordine o la registrazione dell'acquisto.
5. Si tratta di una garanzia aggiuntiva offerta da AIPER INTELLIGENT SARL, 43-47 avenue de la Grande Armée, 75116 Parigi, Francia. La presente garanzia non pregiudica i rimedi gratuiti per difetto di conformità che il consumatore ha nei confronti del venditore, a norma di legge.
6. E-mail Garanzia: supporto@aiper.it

Dichiarazione di conformità (CE)

Shenzhen Aiper Intelligent Co., Ltd. dichiara che il presente prodotto è conforme a tutti i requisiti delle direttive UE applicabili 2014/53/UE e 2011/65/UE. Il testo completo della Dichiarazione di conformità è disponibile visitando il seguente collegamento:
<https://eu.aiper.com/aiper-europe-doc-user-manual/>

La dichiarazione di conformità UE può essere richiesta al seguente indirizzo:
 AIPER INTELLIGENT SARL
 43-47 avenue de la Grande Armée, 75116 Parigi, Francia

Etichettatura ambientale



Scansionare questo codice QR per scoprire come riciclare il proprio imballaggio.



Questo simbolo indica che il presente prodotto non deve essere trattato come rifiuto domestico. Deve invece essere consegnato al punto di raccolta appropriato per il riciclaggio di apparecchiature elettriche ed elettroniche.

Danke, dass Sie sich für Aiper entschieden haben.

Sie gehören nun zu den Millionen von Menschen, die Aiper bereits die Pflege ihres Pools anvertraut haben und den Komfort eines makellos sauberen Pools genießen.

Dieses Benutzerhandbuch hilft Ihnen, Ihr Gerät zu warten und sicherzustellen, dass es über Jahre hinweg mit maximaler Effizienz arbeitet. Bitte nehmen Sie sich einen Moment Zeit, um es durchzulesen.

Wenn Sie Fragen haben, besuchen Sie bitte unsere Website www.aiper.com und wenden Sie sich an unseren Kundendienst, wenn Sie Hilfe oder weitere Informationen benötigen.

Aiper Kundendienst:

Land	Gebührenfreie Nummer	Sprache
Deutschland	+49 8001012355	Deutsch

 E-Mail: service@aiper.com



Für Videoanleitung
scannen



QR-Code scannen,
um den Kundendienst
zu kontaktieren

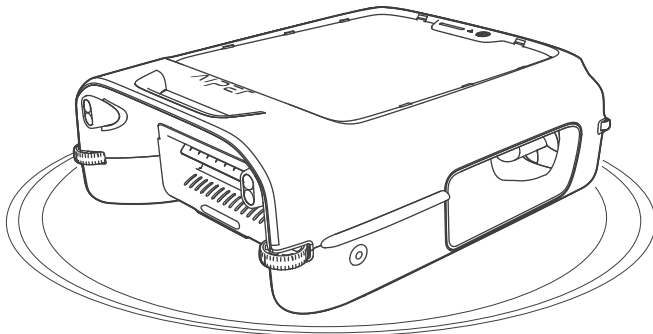

1. WICHTIGE SICHERHEITSANWEISUNGEN

Bitte lesen Sie diese Bedienungsanleitung sorgfältig durch und befolgen Sie alle Warnhinweise und Anweisungen, wenn Sie Ihren Aiper Roboter-Poolreiniger (im Folgenden als das „Gerät“ bezeichnet) benutzen. Bei Nichtbeachtung besteht die Gefahr eines Stromschlags, eines Brandes oder schwerer Verletzungen. Aiper haftet nicht für Verluste oder Verletzungen, die durch den unsachgemäßen Gebrauch dieses Geräts verursacht werden.

Zu Ihrer Sicherheit und um eine optimale Leistung des Geräts zu erreichen, lesen und befolgen Sie bitte diese Anleitung:

1. Dieses Gerät ist nicht dafür bestimmt, durch Personen (einschließlich Kinder) mit eingeschränkten physischen, sensorischen oder geistigen Fähigkeiten oder mangels Erfahrung und mangels Wissen benutzt zu werden, es sei denn, sie werden durch eine für ihre Sicherheit zuständige Person beaufsichtigt oder erhielten von ihr Anweisungen, wie das Gerät zu benutzen ist.
2. Kinder dürfen nicht mit dem Gerät spielen. Die Reinigung und Wartung durch den Benutzer darf nicht von Kindern ohne Aufsicht durchgeführt werden.
3. Kinder sollten beaufsichtigt werden, um sicherzustellen, dass sie nicht mit dem Gerät spielen.
4. Achten Sie darauf, dass Kinder nicht versuchen, das Gerät zu berühren, während es in Betrieb ist.
5. Erlauben Sie Kindern unter keinen Umständen, sozusagen auf dem Gerät mitzufahren.
6. Betreiben Sie das Gerät nicht, wenn sich Menschen oder Tiere im Pool befinden.
7. Fassen Sie während des Betriebs nicht in das Gerät, da dies zu Verletzungen führen kann.
8. Lassen Sie Ihr Gerät nicht außerhalb des Wassers laufen, da dies zu einer Überhitzung führen kann.
9. Ein Ladegerät, das für einen Akkutyp geeignet ist, kann bei Verwendung mit einem anderen Akkutyp eine Brandgefahr darstellen.
10. **WARNUNG:** Verwenden Sie zum Aufladen des Akkus nur das abnehmbare Netzteil, das mit diesem Gerät geliefert wird.

11. Das Lithium-Akkupack in diesem Gerät hat 10,8V und 5200mAh, sechs Zellen, und ist kompatibel mit dem Ladegerät Modell GQ12-126100-HG. Der Akku muss vor der Entsorgung des Geräts gemäß den örtlichen Gesetzen und Vorschriften entfernt und entsorgt werden.
12. Dieses Gerät kann darf nur mit Lithium-Akkupacks Modell HYY0345237 und Knopfzellen des Typs CR1225 verwendet werden.
13. Das Gerät enthält Akkus, die nur von Fachleuten ausgewechselt werden können. Um den Akku des Geräts zu ersetzen, wenden Sie sich bitte an den Kundendienst.
14. Dieses Gerät enthält Akkus, die nicht austauschbar sind. Wenn der Akku das Ende seiner Lebensdauer erreicht hat, muss das Gerät ordnungsgemäß entsorgt werden.
15. Seien Sie sich der Gefahr bewusst, dass die Pole des akkubetriebenen Geräts oder des Akkus durch Metallgegenstände kurzgeschlossen werden können.
16. Falls aus einem beschädigten Gerät eine unbekannte Flüssigkeit austritt, vermeiden Sie den Kontakt mit dieser Flüssigkeit. Wenn Sie mit einer Fremdflüssigkeit in Kontakt kommen, insbesondere mit den Augen oder anderen empfindlichen Körperteilen, spülen Sie diese sofort mit Wasser. Flüssigkeit, die von einer beschädigten Batterie austritt, kann Hautreizungen oder Verbrennungen verursachen.
17. Setzen Sie das Gerät oder den Akku keinem Feuer oder übermäßigen Temperaturen aus. Wird der Akku Feuer oder Temperaturen über 130 °C (265 °F) ausgesetzt, kann es zu einer Explosion kommen.
18. Nehmen Sie das Gerät aus dem Ladegerät, und schalten Sie die Power-Taste des Geräts aus, bevor Sie den Akku herausnehmen, um das Gerät zu entsorgen.
19. Vor der Entsorgung des Geräts muss der Akku separat entfernt und gemäß den örtlichen Gesetzen und Vorschriften entsorgt werden.
20. Bitte entsorgen Sie verbrauchte Akkus entsprechend den örtlichen Gesetzen und Vorschriften.
21. Verbrennen Sie das Gerät nicht, auch wenn es stark beschädigt ist. Der Akku kann bei einem Brand explodieren.

22. Stellen Sie sicher, dass Ihr Gerät ausgeschaltet und die Ladestation trocken ist, bevor Sie es mit dem Ladegerät aufladen. Während des Ladevorgangs sollte Ihr Gerät an einem kühlen, gut belüfteten Ort aufbewahrt werden. Decken Sie das Gerät während des Ladevorgangs nicht zu, da dies zu einer Überhitzung der Komponenten führen kann.
23. **WARNUNG:** Ersetzen Sie beschädigte Kabel sofort, um die Gefahr eines Stromschlags zu reduzieren.
24. Wenn das Netzkabel beschädigt ist, muss es von einem qualifizierten Elektriker oder dem Aiper-Kundendienst ausgetauscht oder repariert werden, um jegliche Gefahr zu vermeiden.
25. Das Netzgerät darf nicht repariert und nicht mehr verwendet werden, wenn es beschädigt oder defekt ist.
26. Nur zertifizierte Fachleute sollten die versiegelte Antriebseinheit Ihres Geräts zerlegen.
27. Verwenden Sie das Gerät nur wie in dieser Anleitung beschrieben. Verwenden Sie nur Anbaugeräte, die vom Hersteller empfohlen oder verkauft werden.
28. Betreiben Sie Ihren Gerät nicht gleichzeitig mit anderen Geräten, wie z. B. einem Poolfilter, Reinigungsgerät oder Reiniger.
29. Wenn Sie Ihr Gerät ins Wasser legen, muss die Vorderseite des Geräts nach oben zeigen und sollte niemals auf den Kopf gestellt oder ins Pool geworfen werden.
30. Achten Sie auf Ihre Schritte und halten Sie sich im Gleichgewicht, wenn Sie in der Nähe des Pools arbeiten.
31. Lassen Sie das Gerät nicht fallen, durchbohren Sie nicht das Gehäuse und beschädigen Sie es nicht absichtlich, da dies zum Erlöschen der Garantie führen kann.
32. Um Radiofrequenz-Strahlungsimmissionen zu vermeiden, wird ein Abstand von 20 cm oder mehr zwischen den Personen, die das Gerät bedienen, und dem Gerät selbst empfohlen. Die Bedienung aus geringerer Entfernung wird nicht empfohlen. Die für den Sender dieses Geräts verwendete Antenne darf nicht mit einer anderen Antenne oder einem anderen Sender zusammengelegt werden.

33. Trennen Sie den Roboter-Poolreiniger vom Stromnetz, bevor Sie Wartungsarbeiten, wie z. B. die Reinigung des Filters, durchführen.
34. Vor der Reinigung oder Wartung des Ladegeräts muss der Stecker aus der Steckdose gezogen werden.
35. Wenn Sie das Ladegerät über einen längeren Zeitraum nicht benutzen, ziehen Sie bitte den Stecker.
36. Wenn Sie das Gerät nicht benutzen, bewahren Sie es in einem kühlen, gut belüfteten Raum auf.
37. VORSICHT:
 - NUR FÜR DIE VERWENDUNG IN POOLS.
 - DIE PUMPE DARF NICHT TROCKEN LAUFEN.
 - NUR ZUR VERWENDUNG MIT DEM GENEHMIGTEN AIPER-LADEGERÄT MODELL GG12-126100-HG.

BEWAHREN SIE DIESE
BEDIENUNGSANLEITUNG GUT AUF

2. Produktbestandteile

2.1 Verpackungsinhalt

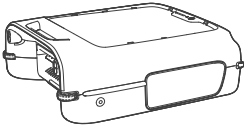

Reiniger *1

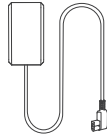

Ladegerät *1



Benutzerhandbuch *1



Schaumstoffnudel *1

2.2 Komponentenübersicht

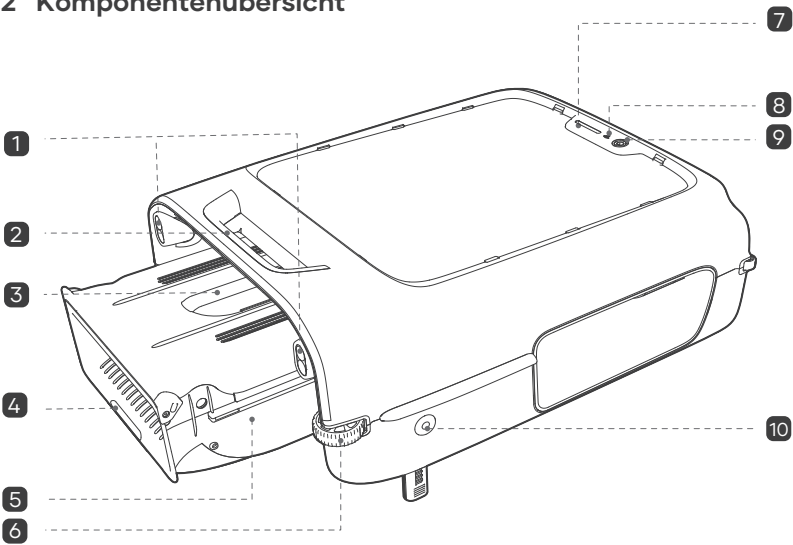

Reiniger (Seitenansicht)

1 Sensor

2 Griff

3 Filterkorbgriff

4 (Filterkorb hier entfernen)

5 Filterkorb

6 Führungsrad

7 LED-Status-Anzeige

8 WLAN-Anzeige

9 : Ein-/Ausschalter

10 Schalter für Strangulationsschutzleiste

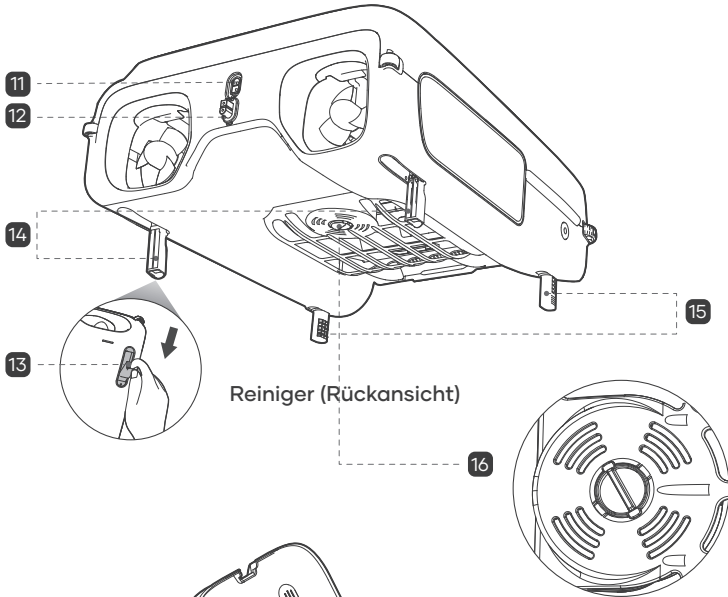

Reiniger (Rückansicht)

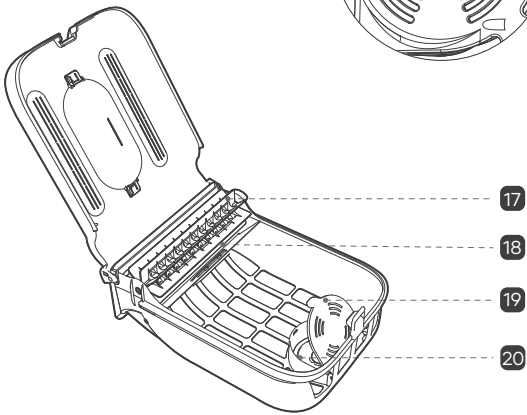

Filterkorb

- 11 Ladeanschluss
- 12 Silikonstecker
- 13 Griffposition der Strangulationsschutzleiste
- 14 Hintere Strangulationsschutzleiste * 2
- 15 Vordere Strangulationsschutzleiste * 2
- 16 Chlortabletten-Spender
- 17 Laufrad
- 18 Überlaufschutz
- 19 Chlortabletten-Box-Deckel
- 20 Chlortablette

3. Wie Sie Ihre Aiper Surfer S2 benutzen

3.1 Betriebsbedingungen

Bitte stellen Sie sicher, dass das Gerät nur in den angegebenen Poolumgebungen verwendet wird. Schäden, die durch die Verwendung außerhalb dieser Bedingungen entstehen, sind nicht von der Garantie abgedeckt.

• Wassertemperatur: 10-40 °C (50-104 °F)

• pH-Wert: 7,0-7,8

• Chlor: Maximal 4 ppm

• Natriumchlorid: Maximal 5000 ppm

- Dieses Gerät ist nur für die Reinigung der Wasseroberfläche des Pools bestimmt.
- Dieses Gerät eignet sich für die meisten Pools, nicht aber für Glas- oder Infinity-Pools.

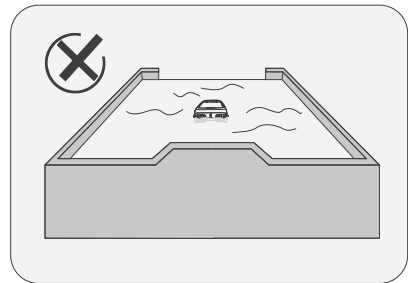
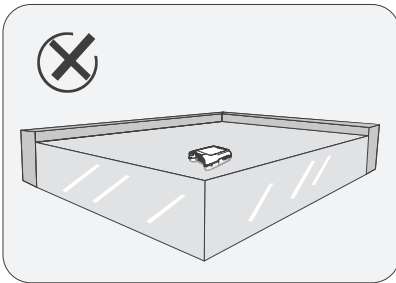

3.2 Herunterladen der App

Laden Sie die Aiper App herunter, um weitere Funktionen für Ihr Gerät freizuschalten: Sie können die Aiper-App herunterladen und installieren, indem Sie den QR-Code unten scannen oder in Ihrem App-Store nach „Aiper“ suchen.



Anmerkungen:

- Für die volle Funktionalität der App auf Ihrem Smartphone oder Gerät ist iOS 12.0 oder höher bzw. Android 8.0 oder höher erforderlich.
- Nach der Installation folgen Sie den Anweisungen der App, um die Registrierung, Anmeldung und Netzwerkeinrichtung abzuschließen.

3.3 Netzwerkeinrichtung

Beim ersten Einschalten des Geräts wechselt es in den Netzwerk-Einrichtung-Modus. Wird dieser Vorgang unterbrochen, drücken Sie 5 Sekunden lang , um wieder in den Netzwerk-Einrichtung-Modus zu gelangen.

Wenn Sie sich im Netzwerk-Einrichtung-Modus befinden, wählen Sie entweder Bluetooth-Einrichtung oder QR-Code-Einrichtung.

- **Bluetooth-Einrichtung:** Aktivieren Sie Bluetooth auf Ihrem Telefon und gewähren Sie der Aiper-App Zugriff: Tippen Sie in der App auf das [+] -Symbol in der oberen rechten Ecke und wählen Sie dann „Hinzufügen über Bluetooth“. Die App erkennt dann Bluetooth-Geräte in der Nähe. Wählen Sie Ihr Netzwerk aus, geben Sie das WLAN-Passwort ein und tippen Sie auf „Weiter“, um die Netzwerkeinrichtung abzuschließen.
- **QR-Code-Einrichtung:** Öffnen Sie die App und tippen Sie auf [+] in der oberen rechten Ecke, dann wählen Sie „Hinzufügen über QR-Code“. Scannen Sie den QR-Code auf Ihrem Aiper-Gerät. Wenn das Gerät erkannt wird, folgen Sie den Anweisungen der App, um eine Verbindung mit dem WLAN des Geräts herzustellen. Kehren Sie nach der Verbindung zur App zurück und folgen Sie den Anweisungen, um die Netzwerkeinrichtung abzuschließen.

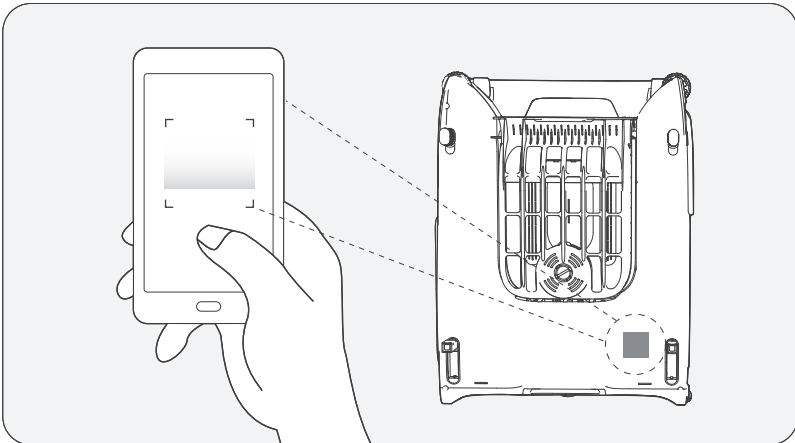

WLAN-Netzwerkanforderungen:

Sie können ein WLAN mit nur 2,4 GHz oder ein WLAN mit 2,4 und 5 GHz verwenden.

3.4 Ladevorgang

VORSICHT:

Bitte laden Sie das Gerät vollständig auf, bevor Sie es zur Reinigung des Pools verwenden.

Es wird empfohlen, einen Mindestabstand von 3,5 m (11,5 Fuß) zwischen Ihrem Pool und dem Ladegerät einzuhalten. Die besten Ergebnisse erzielen Sie, wenn Ihr Ladeort über WLAN-Empfang verfügt, da dies die OTA-Aktualisierung beschleunigt.

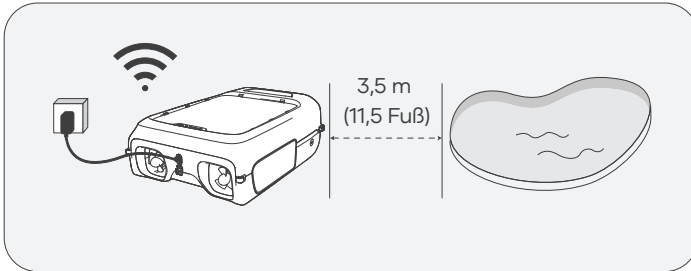

Entfernen Sie vor dem Aufladen den Silikonstopfen und stellen Sie sicher, dass die Ladestation trocken ist. Wenn Wasser oder Feuchtigkeit in den Anschluss eingedrungen ist, wischen Sie ihn mit einem sauberen Tuch trocken, bevor Sie Ihr Gerät aufladen.

Optionen zum Aufladen:

- **Solaraufladung:** Ihr Gerät wird automatisch aufgeladen, egal ob es eingeschaltet ist oder nicht, solange ausreichend Sonnenlicht vorhanden ist.
- **Plug-in-Aufladung:** Wenn das Sonnenlicht nicht ausreicht, verwenden Sie das mitgelieferte Gleichstromladegerät. Schließen Sie das Ladegerät an die Ladestation des Geräts an und stecken Sie es dann in eine beliebige Steckdose; die LED-Statusanzeige pulsiert während des Ladevorgangs und leuchtet grün, wenn das Gerät vollständig geladen ist.

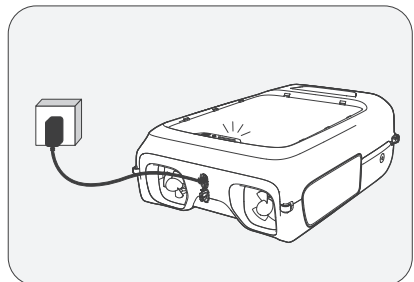
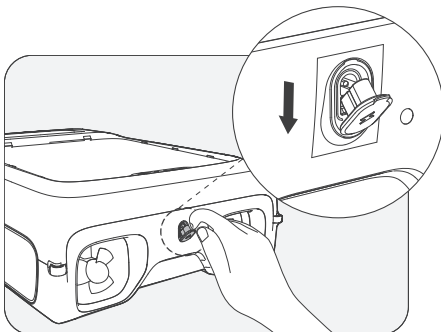

3.5 Reinigungsprozess

- Halten Sie die  -Taste 2 Sekunden lang gedrückt, um das Gerät ein- bzw. auszuschalten; der Standardmodus des Geräts ist auf „Automatik-Modus“ voreingestellt. Verwenden Sie die Aiper App, um den Reinigungsmodus zu wechseln.

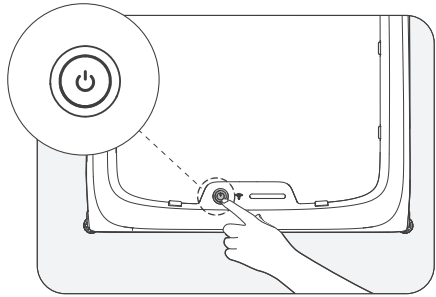

- Nach dem Einschalten des Geräts startet der Propeller, und das Gerät wechselt in den Automatik-Modus. In diesem Modus beginnt das Gerät, sobald es im Wasser ist, automatisch mit der Reinigung des Pools und lädt sich bei reichlich Sonnenlicht kontinuierlich über das Solarpanel auf.
- Mit dem Fernbedienungsmodus der App kann der Benutzer das Gerät manuell vorwärts, rückwärts, nach links und rechts steuern, um eine gezielte Reinigung zu erreichen, was eine gründlichere und effizientere Poolreinigung gewährleistet. Dieser Modus eignet sich auch hervorragend, um Ihr Gerät zum einfachen Wiederherausnehmen an den Poolrand zu bringen.

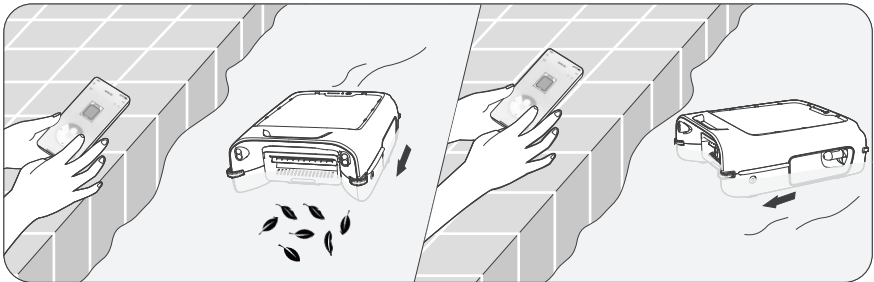

- Wenn der Akku des Geräts fast leer ist, leuchtet die LED-Statusanzeige blau. Während dieser Zeit arbeitet das Gerät mit Unterbrechungen. Nach dem Wiederaufladen nimmt das Gerät das normale Reinigungsverhalten wieder auf. Bei geringer Sonneneinstrahlung kann sich das Gerät abschalten, sich aufladen und die normale Reinigung fortsetzen, wenn wieder ausreichend Sonnenlicht vorhanden ist.

3.6 Verwendung der Strangulationsschutzleiste

Wenn Ihr Pool Strukturen oder Hindernisse in der Nähe der Wasseroberfläche aufweist, wie z. B. Stufen, Sonnenbadebereiche usw., kann Ihr Gerät in diesen Bereichen stecken bleiben. Wenn Sie das Gefühl haben, dass Ihr Gerät Gefahr läuft, auf dem Boden zu stranden, setzen Sie die Strangulationsschutzleisten ein, die verhindern, dass das Gerät an diesen oder ähnlichen Hindernissen hängen bleibt.

Anmerkungen:

- Wenn der Höhenunterschied zwischen dem Hindernis und der Wasseroberfläche weniger als 12 cm (5 Zoll) beträgt, sollten Sie die Strangulationsschutzleisten absenken.

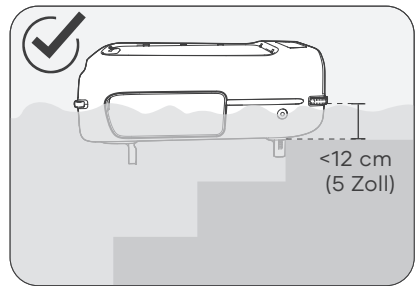
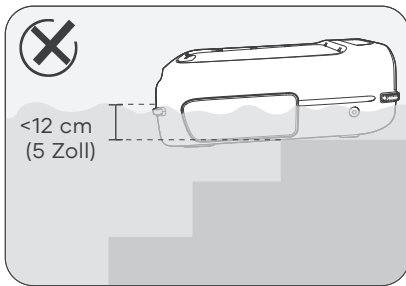

- Wenn das Absenken der Strangulationsschutzleisten zum Steckenbleiben des Geräts führt, bedeutet dies, dass die Leisten für Ihren Pool nicht benötigt werden. Ziehen Sie in dieser Situation die Stangen ein.

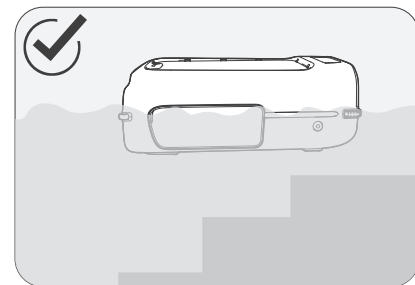
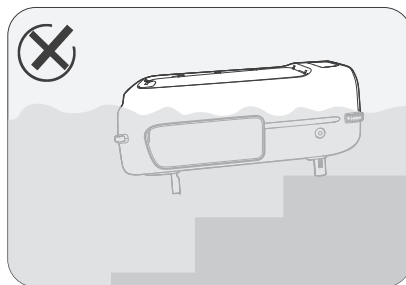

- Um die Strangulationsschutzleisten an der Vorderseite des Geräts auszufahren, drücken Sie den Schalter für die Strangulationsschutzleiste am vorderen Teil der unteren Abdeckung. Die Stangen springen automatisch heraus und können auf die gewünschte Länge eingestellt werden. Zum Einfahren halten Sie die entsprechende Taste gedrückt und drücken Sie die Stangen von unten nach oben, bis sie einrasten.
- Die Strangulationsschutzleisten am hinteren Teil des Geräts können aus der Griffposition herausgezogen werden, bis sie senkrecht stehen; um sie wieder einzufahren, drücken Sie sie einfach zurück.

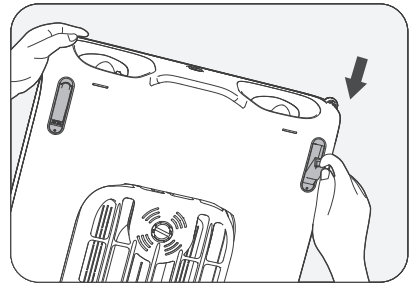
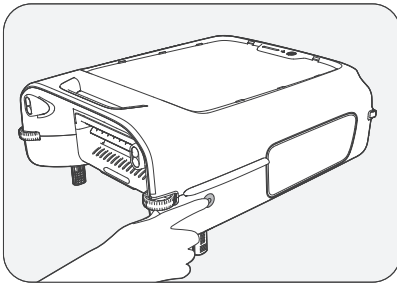

- Achten Sie darauf, dass Sie jedes Mal, wenn Sie die Strangulationsschutzleisten verwenden, sowohl die vorderen als auch die hinteren Leisten gleichzeitig ausfahren, um sie im Gleichgewicht zu halten.

3.7 Verwendung der Chlortabletten-Box

Um die Wasserqualität Ihres Pools einzustellen, geben Sie Chlortabletten in den Tablettenbehälter des Geräts. Stellen Sie die Ausgaberate des Tablettenspenders ein, um den Prozess zum Ausgleich der Wasserqualität zu starten.

1. Stellen Sie das Gerät auf eine ebene Fläche und nehmen Sie den Filterkorb ab.

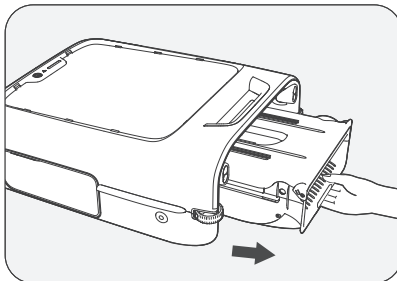

2. Drücken Sie die Verriegelung des Filterkorbs nach außen, während Sie die obere Abdeckung des Filterkorbs anheben.

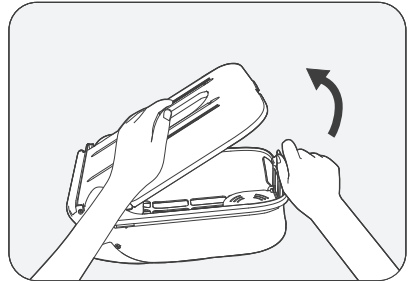

3. Öffnen Sie den Deckel des Chlortablettenfachs, legen Sie die Chlortabletten hinein und schließen Sie den Deckel wieder.

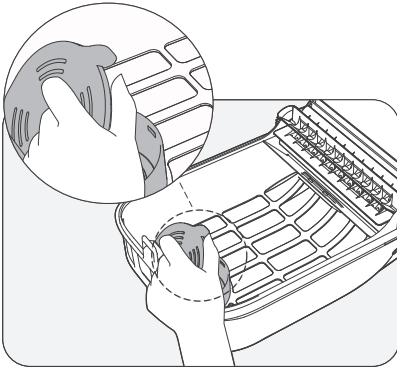

4. Drehen Sie das Gerät um und stellen Sie den Chlortablettenspender an der Unterseite ein.

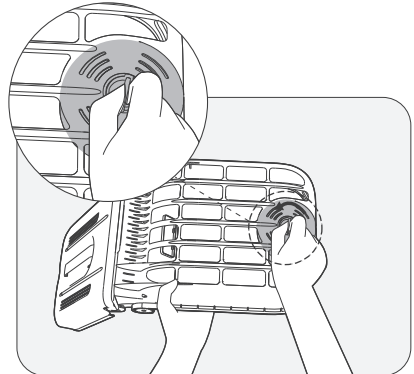

4. Wartung

4.1 Reinigung des Filterkorbs

Hinweis: Um eine optimale Leistung zu erhalten, sollten Sie den Filterkorb alle 2-3 Tage reinigen.

1. Stellen Sie das Gerät auf eine ebene Fläche und nehmen Sie den Filterkorb ab.

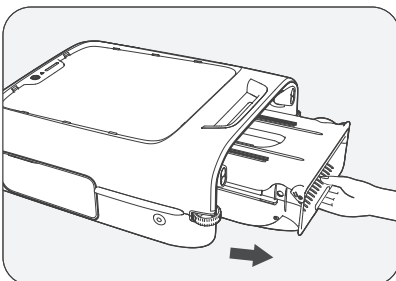

2. Drücken Sie die Verriegelung des Filterkorbs nach außen, während Sie die obere Abdeckung des Filterkorbs anheben.

VORSICHT: Halten Sie beim Öffnen des Filterkorbs den Ansaugstutzen senkrecht, um zu verhindern, dass gesammelter Schmutz herausfällt.

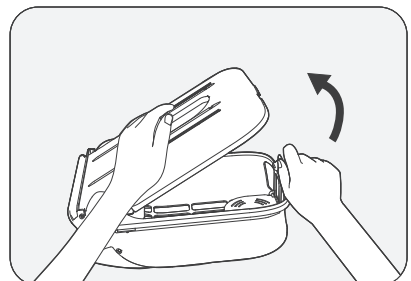

3. Leeren Sie den Filterkorb und spülen Sie ihn mit Wasser aus.

VORSICHT: Halten Sie beim Abspülen die Hände von der Quetschstelle fern.

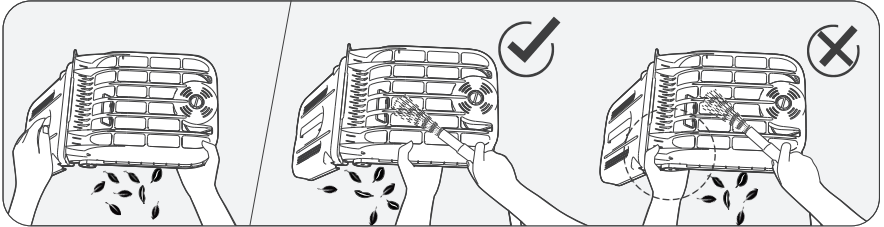

4. Reinigen Sie die Führungen mit einer Hochdruck-Wasserpistole, um zu verhindern, dass sich Ablagerungen ansammeln, die die Leistung beeinträchtigen könnten.

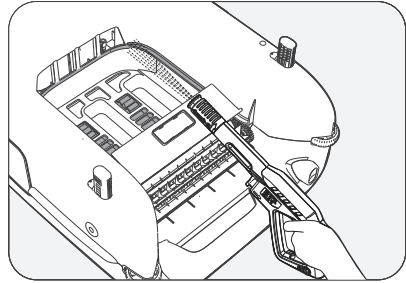

5. Schieben Sie den Filterkorb entlang der Führungen zurück in das Gerät, bis Sie ein „Klicken“ hören, das anzeigt, dass der Filterkorb sicher sitzt.

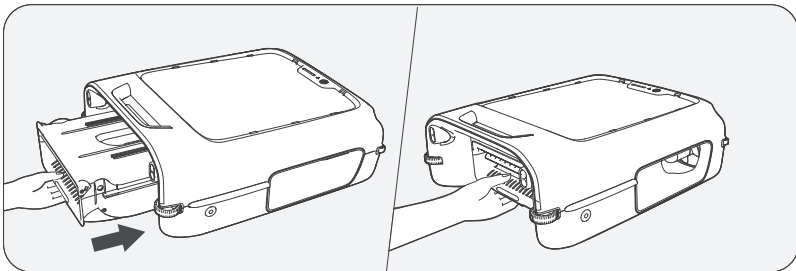

4.2 Reinigung des Propellers

1. Wenn sich der Propeller mit Schmutz verheddert hat, stellen Sie sicher, dass Ihr Gerät ausgeschaltet ist, entfernen Sie die Propellerblätter und reinigen Sie sie.
2. Bringen Sie die Propellerblätter nach der Reinigung wieder in ihrer ursprünglichen Position an.

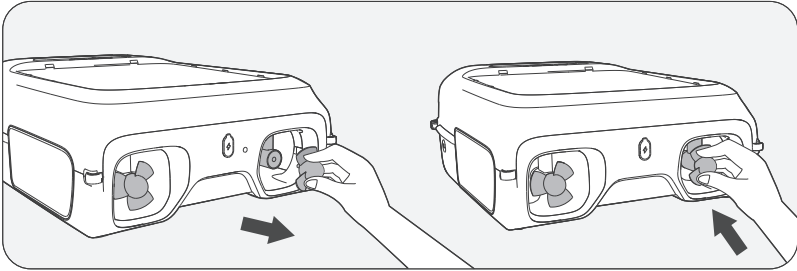

4.3 Reinigung des Laufrads

1. Entfernen Sie die Schrauben an der Seite des Laufrads mit einem Schraubenzieher.

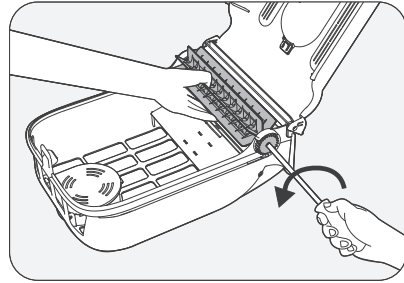

2. Nehmen Sie das Getriebe und das Laufrad heraus, reinigen Sie es von Verunreinigungen und bauen Sie es wieder ein.

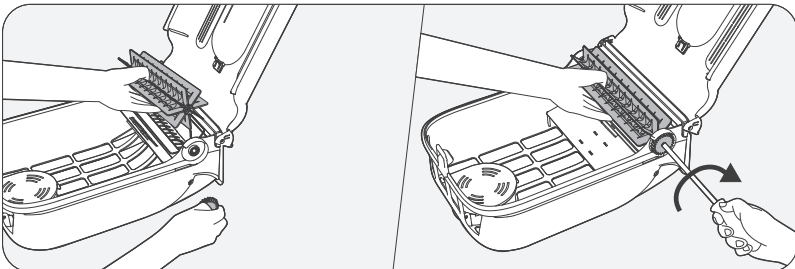

4.4 Reinigung des Solarpanels

Möglicherweise bemerken Sie weiße Rückstände auf dem Solarpanel. Das ist normal und wird durch Chemikalien und Mineralien im Schwimmbadwasser verursacht. Spülen Sie die Platte mit sauberem Wasser ab und wischen Sie sie mit einem weichen Tuch trocken, um diese Rückstände zu entfernen.

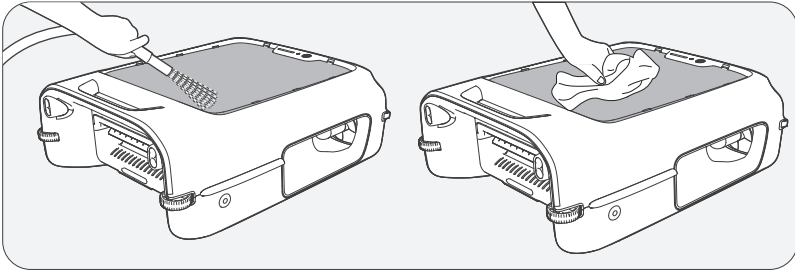

WARNUNG: Vermeiden Sie die Verwendung von Hochdruck-Wasserpistolen oder Scheuermitteln auf dem Solarpanel, da dies das Panel beschädigen und zum Erlöschen der Garantie führen kann.

4.5 Reinigung des Sensors

Reinigen Sie die Sensorlinse mit einem weichen, trockenen Tuch, um sie frei von Staub zu halten.

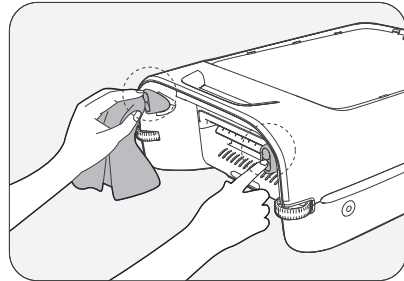









4.6 Ausschalten und Aufbewahren des Aiper

Wenn Ihr Gerät in der Nebensaison, z. B. im Winter oder während langer Urlaube, nicht benutzt wird, sollten Sie die folgenden Schritte befolgen, um es in Topform zu halten:

1. Laden Sie das Gerät vollständig auf, bevor Sie es einlagern. Stellen Sie sicher, dass das Gerät ausgeschaltet und vom Ladegerät getrennt ist, bevor Sie es einlagern.
2. Reinigen Sie das gesamte Gerät gründlich, einschließlich der Ober- und Unterschale, der Räder, der Bürsten und der Ladestation, um jeglichen Schmutz zu entfernen.
3. Trocknen Sie das Gerät mit einem Papiertuch oder einem weichen Tuch ab und stellen Sie sicher, dass der Silikonstopfen des Ladeanschlusses richtig geschlossen ist.
4. Lagern Sie das Gerät in seiner Originalverpackung an einem kühlen, trockenen und gut belüfteten Ort.
5. Laden Sie den Akku alle sechs Monate auf, um seinen Zustand zu erhalten.

5. Technische Daten

Modell: SKS2
Nenneingang: 12,6 V = 1,0 A
Ladegerätmodell: GQ12-126100-HG
Ladegerät-Eingang: 100-240 V ~, 50/60 Hz, 0,4 A
Ladegerät-Ausgang: 12,6 V = 1,0 A
Aufladezeit: 6 Stunden
Akkulaufzeit: 30+ Stunden
Akkukapazität: 5200 mAh (56,16 Wh)
Akkuspannung: 10,8 V
Wasserschutzklasse: IPX8
Schutzgrad des Ladegeräts: IP20
Bluetooth-Frequenzbereich: 2,400-2,484 GHz, maximaler E.I.R.P: 12 dBm
2,4G Wi-Fi Frequenzbereich: 2,400-2,483 GHz, maximaler E.I.R.P: 20 dBm

	Gleichstrom.
	Wechselstrom.
	Geräte der Klasse II.
	Schaltnetzteil.
	Polarität des Gleichstromanschlusses.
	Kurzschlussfester Sicherheitstrenntransformator.
	Nur zur Verwendung in Innenräumen.
	Lesen Sie die Bedienungsanleitung sorgfältig.

6. LED-Leuchte

Gerätestatus-Anzeigen	Gerätestatus	Statusbeschreibung
LED-Status-Anzeige	Rot pulsierend	Aufladen.
	Blau pulsierend	
	Grün pulsierend	
	Grün stetig	Laden abgeschlossen.
	Gelb pulsierend	So stellen Sie Ihr Gerät neu ein: Halten Sie die  -Taste zehn Sekunden lang gedrückt. Ihr Gerät wird dann auf die Werkseinstellungen zurückgesetzt.
		Update per Funk läuft: Ihr Gerät wird automatisch auf die neueste Firmware aktualisiert.
	Rot blinkend	Propeller/Impeller Fehlfunktion oder Gerät klemmt.
	Rot stetig	Akku fast leer. Automatische Abschaltung in Kürze.
	Blau stetig	Sonnenbedarf.
Grün stetig	Normaler Betrieb.	
WLAN-Anzeige	Blau pulsierend	Verbinden mit WLAN.
	Grün blinkend	Das Gerät kann keine Verbindung mit dem Internet herstellen. Bitte befolgen Sie die Anweisungen zur Fehlerbehebung auf der Einrichtungsseite der App.
	Grün stetig	WLAN verbunden.
	Aus	WLAN getrennt.

7. Fehlerbehebung

NR.	Fehlfunktion	Mögliche Ursachen	Lösungen
1	Das Gerät schaltet sich nicht ein.	Unzureichende Akkuleistung.	Laden Sie das Gerät vollständig auf, bevor Sie versuchen, Ihr Pool reinigen zu lassen.
		Akkutemperatur zu hoch/niedrig.	Betreiben Sie das Gerät nur in einer Umgebung zwischen 10 °C (50 °F) und 40 °C (104 °F).
2	Gerät wird nicht geladen.	Ladegerät nicht eingeschaltet oder beschädigt.	Prüfen Sie, ob das Ladegerät sicher angeschlossen ist und ob die Kontrollleuchte am Ladegerät leuchtet. Wenn der Stecker richtig angeschlossen ist, aber das Licht nicht leuchtet, ist das Ladegerät möglicherweise defekt. Bitte wenden Sie sich an den Aiper-Kundendienst.
		Akkutemperatur zu hoch/niedrig.	Betreiben Sie das Gerät nur in einer Umgebung zwischen 10 °C (50 °F) und 40 °C (104 °F).
		Durch längere Nichtbenutzung des Geräts hat sich der Akku entladen.	Befolgen Sie den Abschnitt „Ausschalten und Aufbewahren des Aiper“ in der Anleitung „Wartung“, um das Gerät ordnungsgemäß aufzubewahren. Sollte sich das Gerät aufgrund längerer Nichtbenutzung nicht aufladen lassen, wenden Sie sich bitte an den Aiper-Kundendienst.
3	Das Gerät weicht Hindernissen nicht aus.	Die Sensorlinse ist verschmutzt.	Verwenden Sie ein weiches, trockenes Tuch, um die Sensorlinse zu reinigen und Verstopfungen zu vermeiden.
4	Das Gerät bewegt sich in offenen Bereichen kontinuierlich rückwärts.	Die Sensorlinse ist vernebelt.	Verwenden Sie ein Taschentuch oder ein weiches, trockenes Tuch, um die Sensorlinse zu reinigen. Sollte das Problem weiterhin bestehen, wenden Sie sich bitte an den Aiper-Kundendienst.
5	Das Gerät dreht sich im Kreis.	Wenn die LED-Statusanzeige rot blinkt, ist möglicherweise der Propeller blockiert.	Überprüfen Sie die Aiper-App auf eventuelle Fehlermeldungen. Wenn Sie einen Fehler feststellen, stellen Sie den Betrieb des Geräts sofort ein und lesen Sie im Abschnitt „Wartung“ nach, wie Sie die „Reinigung des Propellers“ durchführen können.

NR.	Fehlfunktion	Mögliche Ursachen	Lösungen
5	Das Gerät dreht sich im Kreis.	Die Sensorlinse ist verschmutzt.	Verwenden Sie ein weiches, trockenes Tuch, um die Sensorlinse zu reinigen und Verstopfungen zu vermeiden. Wenn sich das Gerät nach der Reinigung weiterdreht, ist möglicherweise der Sensor defekt. Bitte wenden Sie sich an den Aiper-Kundendienst.
6	Das Laufrad dreht sich während der Reinigung nicht.	Der Filterkorb ist möglicherweise nicht richtig installiert.	Setzen Sie den Filterkorb wieder ein, indem Sie ihn entlang der Führungen schieben, bis Sie ein „Klicken“ hören, um sicherzustellen, dass das Teil sicher sitzt.
		Das Laufrad ist möglicherweise blockiert.	Überprüfen Sie die Aiper-App auf eventuelle Fehlermeldungen. Sollte dies der Fall sein, schalten Sie das Gerät aus und lesen Sie unter „Wartung“ nach, wobei Sie besonders auf den Abschnitt „Reinigen des Laufrads“ achten sollten.
7	Verminderte Reinigungsleistung.	Der Filterkorb ist voll.	Bitte entleeren und reinigen Sie den Filterkorb gründlich.
		Der Filter ist verstopft.	Bitte spülen Sie den Filter mit einer Hochdruck-Wasserpistole aus.
8	Das Gerät funktioniert nicht mehr.	Wenn sich die LED-Statusanzeige ausschaltet, weist dies in der Regel auf einen niedrigen Akkustand hin.	Es sind keine Maßnahmen erforderlich; das Gerät lädt sich automatisch auf und nimmt den Betrieb bei ausreichender Sonneneinstrahlung wieder auf. Um den Ladevorgang zu beschleunigen, nehmen Sie das Gerät aus dem Pool und verwenden Sie das mitgelieferte Gleichstromladegerät.
		Wenn die LED-Statusanzeige rot blinkt, ist möglicherweise der Propeller oder das Laufrad blockiert.	Überprüfen Sie die Aiper-App auf eventuelle Fehlermeldungen. Wenn Sie einen Fehler feststellen, stellen Sie den Betrieb des Geräts sofort ein und lesen Sie im Abschnitt „Wartung“ nach, wie Sie die „Reinigung des Propellers“ und das „Reinigen des Laufrads“ durchführen können.

NR.	Fehlfunktion	Mögliche Ursachen	Lösungen
8	Das Gerät funktioniert nicht mehr.	Wenn die LED-Statusanzeige blau pulsiert, bedeutet dies, dass das Gerät einen niedrigen Ladezustand hat und mit Sonnenlicht aufgeladen wird.	Es sind keine Maßnahmen erforderlich; das Gerät arbeitet automatisch weiter, wenn ausreichend Sonnenlicht vorhanden ist.
9	Gerät bleibt während der Reinigung stecken.	Gerät steckt im eingebauten Reiniger des Pools fest.	Verringern Sie die Saugleistung oder schalten Sie den Reiniger des Pools ganz aus, während Sie das Gerät benutzen. Sie können auch eine Schaumstonudel (Lieferumfang enthalten) an der Vorderseite des Reinigers befestigen.
		Das Gerät bleibt an einer Treppe, einer Sonnenbank oder einem anderen Hindernis hängen.	Stellen Sie die in das Gerät eingebauten Strangulationsschutzleisten neu ein. Weitere Informationen finden Sie unter „Verwendung der Strangulationsschutzleiste“.
		Gerät ist verheddert oder steckt fest.	Es ist nicht empfehlenswert, den Reiniger und einen Poolreinigungsroboter gleichzeitig zu verwenden. Bleibt das Gerät stecken, versucht es, sich automatisch zu befreien. Sollte dies nicht gelingen, können Sie den Reiniger mit dem Fernbedienungsmodus der Aiper App aus dem festgefahrenen Bereich manövrieren oder ihn mit einem an einer Stange befestigten Haken (Lieferumfang enthalten) entfernen.
10	Ladestatus herausfinden.	Plug-in-Aufladung.	Die LED-Statusanzeige pulsiert während des Ladevorgangs. Einzelheiten finden Sie unter „LED-Leuchte“. Wenn der Ladevorgang abgeschlossen ist, leuchtet die LED-Statusanzeige dauerhaft grün.
		Solaraufladung.	Sie können das Batteriesymbol in der Aiper App überprüfen. Wenn ein Sonnensymbol angezeigt wird, wird das Gerät geladen.

8. Garantie

Dieses Produkt hat die von unseren Technikern durchgeführte Qualitätskontrolle und Sicherheitsprüfung bestanden.

1. Dieses Produkt wird mit einer Garantie geliefert, die den Akku und den Motor Ihres Artikels ab dem Kaufdatum abdeckt.
2. Diese Garantie erlischt, wenn das Produkt verändert, missbraucht oder von nicht autorisierten Personen repariert wurde.
3. Diese Garantie erstreckt sich nur auf Fabrikationsfehler und deckt keine Schäden ab, die durch unsachgemäße Handhabung des Produkts durch den Besitzer entstehen.
4. Die Bestellnummer oder der Kaufbeleg muss bei jeder Reparaturanforderung während der Garantiezeit vorgelegt werden.
5. Dies ist eine zusätzliche Garantie, die von AIPER INTELLIGENT SARL, 43-47 avenue de la Grande Armée, 75116 Paris, Frankreich, angeboten wird. Diese Garantie berührt nicht die unentgeltlichen Rechtsbehelfe wegen Nichteinhaltung von Eigenschaften, die dem Verbraucher gegenüber dem Verkäufer nach dem Gesetz zustehen.
6. Garantie E-Mail: service@aiper.com

Konformitätserklärung (CE)

Shenzhen Aiper Intelligent Co., Ltd. erklärt hiermit, dass dieses Produkt allen Anforderungen der geltenden EU-Richtlinien 2014/53/EU & 2011/65/EU entspricht - den vollständigen Text der Konformitätserklärung finden Sie unter dem folgenden Link: <https://eu.aiper.com/aiper-europe-doc-user-manual/>

Die EU-Konformitätserklärung kann unter der unten angegebenen Adresse angefordert werden:
 AIPER INTELLIGENT SARL
 43-47 Avenue de la Grande Armée, 75116 Paris, Frankreich



Points de collecte sur www.quaifairemadedechets.fr
 Privilégiez la réparation ou le don de votre appareil !

Points de collecte sur www.quaifairemadedechets.fr
 Privilégiez la réparation ou le don de votre appareil !



Dieses Symbol weist darauf hin, dass dieses Produkt nicht als Hausmüll behandelt werden darf, sondern bei der entsprechenden Sammelstelle für das Recycling von Elektro- und Elektronikgeräten abgegeben werden muss.

Thank you for choosing Aiper.

You've now joined millions who have already trusted Aiper to care for their pools and are enjoying the convenience of a pristinely clean pool.

This user manual will help you maintain your device and ensure it performs at its maximum efficiency for years to come. Please take a moment to read through it.

If you have any questions, please visit our website at www.aiper.com and contact our customer service team for assistance or more information.

Aiper Customer Service:

✉ Email: service@aiper.com



Scan for
Video Guide



Scan the QR
Code to Access
Customer Support

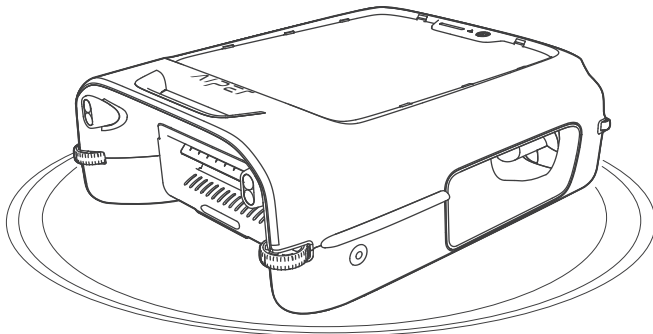

1. IMPORTANT SAFETY INSTRUCTIONS

Please read this manual carefully and follow all warnings and instructions when using your Aiper Robotic Pool Skimmer (hereinafter referred to as *device*). Failure to comply may result in electric shock, fire, or serious injury. Aiper is not liable for any losses or injuries caused by improper use of this device.

For your safety and the optimal performance of this device, please read and follow these instructions:

1. This device is not intended for use by persons (including children) with reduced physical, sensory or mental capabilities, or lack of experience and knowledge, unless they have been given supervision or instruction concerning use of the device by a person responsible for their safety.
2. Children shall not play with the device. Cleaning and user maintenance shall not be made by children without supervision.
3. Children should be supervised to ensure that they do not play with the device.
4. Ensure that children do not attempt to touch the device while it is operating.
5. Do not allow children to ride the device under any circumstance.
6. Do not operate the device with people or animals in the pool.
7. While operational, do not place your hands into any part of the device as this may result in injury.
8. Do not run your device out of the water as it may lead to over-heating.
9. A charger that is suitable for one type of battery pack may create a risk of fire when used with another battery pack.
10. **WARNING:** For the purposes of recharging the battery, only use the detachable supply unit provided with this device.

11. The lithium battery in this device is a DC 10.8V, 5200mAh, six-cell battery, compatible with charger model GQ12-126100-HG. The battery must be removed and discarded according to local laws and regulations before disposing of the device.
12. This device can only be used with HYY0345237 model lithium battery packs and CR1225 model button cell battery.
13. The device contains batteries that are only replaceable by skilled persons. To replace the device's battery, please contact Customer Service.
14. This device contains batteries that are non-replaceable. When the battery is at end of life, the device shall be properly disposed of.
15. Be aware of the risk of terminals of the battery-operated device or battery being short-circuited by metal objects.
16. In the event a damaged device produces an unfamiliar liquid, avoid contact with the liquid. If coming into contact with a foreign liquid, especially the eyes or other sensitive parts, immediately flush with water. Liquid ejected from a damaged battery may cause skin irritation or burns.
17. Do not expose the device or battery to fire or excessive temperature. Exposure to fire or temperature above 130°C (265°F) may cause explosion.
18. Remove the device from the charger, and turn OFF the power button to the device before removing the battery for disposal of the device .
19. The battery must be removed and discarded according to local laws and regulations before disposal of the device.
20. Please dispose of used batteries according to local laws and regulations.
21. Do not incinerate the device even if it is severely damaged. The batteries can explode in a fire.
22. Ensure your device is turned off and the charging port is dry before charging with the charger. While charging, your device should be kept in a cool, well-ventilated area. Do not cover your device while charging, as this may cause components to overheat.

23. **WARNING:** To reduce the risk of electric shock, replace damaged cord immediately.
24. If the power cord is damaged, it must be replaced or repaired by a qualified electrician or Aiper Customer Care to avoid any hazards.
25. The power supply is not to be repaired and not to be used any longer if it is damaged or defective.
26. Only certified professionals should disassemble the sealed drive kit of your device.
27. Only use as described in this manual. Only use attachments recommended or sold by the manufacturer.
28. Do not operate your device simultaneously with any other pool equipment, such as a pool filter, cleaner, or skimmer.
29. When putting your device into the water, the front of the device must face upwards and should never be placed upside down or thrown into the swimming pool.
30. Watch your steps and maintain balance when working near the poolside.
31. Do not drop, pierce the shell, or intentionally damage the device in any way, as this may void your warranty.
32. To prevent RF exposure, a separation of 20 cm or more is recommended between the persons operating the device and the device itself. Operation at closer distances is not recommended. The antenna used for this device's transmitter must not be co-located with any other antenna or transmitter.
33. Disconnect the skimmer from the supply mains before carrying out user maintenance such as cleaning the filter.
34. The plug must be removed from the receptacle before cleaning or maintaining the charger.
35. When not using the charger for a long period of time, please unplug it.
36. When not in use, store the device indoors, in a cool, well-ventilated area.

37. CAUTION:

- FOR USE WITH SWIMMING POOLS ONLY.
- DO NOT RUN PUMP DRY.
- FOR USE ONLY WITH AUTHORIZED AIPER CHARGER, MODEL: GQ12-126100-HG.

SAVE THESE INSTRUCTIONS

2. Product Components

2.1 Package Contents

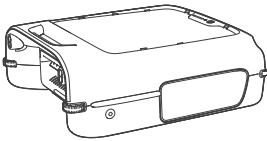

Skimmer * 1

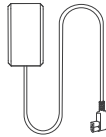

Charger * 1



User Manual * 1



Foam Noodle * 1

2.2 Component Overview

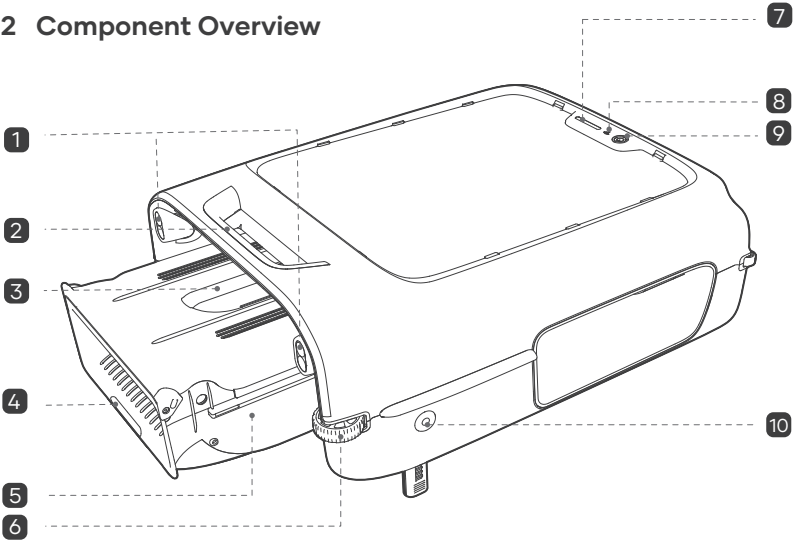

Skimmer (Side View)

- 1 Sensor
- 2 Handle
- 3 Filter Box Handle
- 4 (Remove Filter Box Here)
- 5 Filter Box

- 6 Guide Wheel
- 7 LED Status Indicator
- 8 Wi-Fi Indicator
- 9 Power Button
- 10 Anti-Stranding Bars Switch

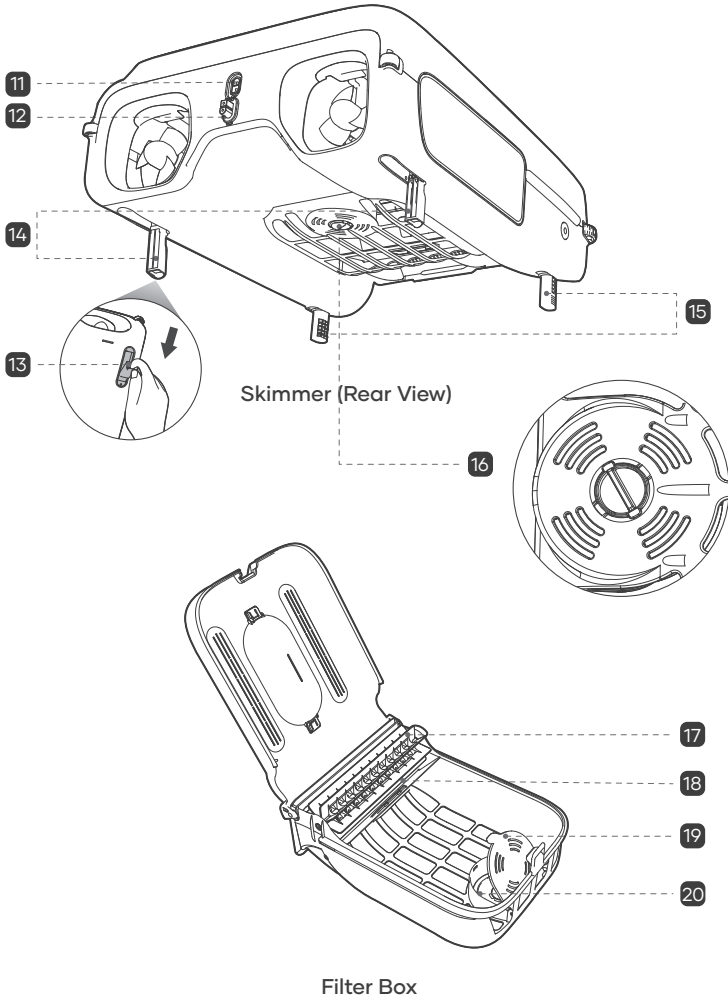

- | | | | |
|----|------------------------------------|----|---------------------------|
| 11 | Charging Port | 16 | Chlorine Tablet Dispenser |
| 12 | Silicone Plug | 17 | Impeller |
| 13 | Anti-Stranding Bar Handle Position | 18 | Overflow Guard |
| 14 | Rear Anti-Stranding Bar * 2 | 19 | Chlorine Tablet Box Lid |
| 15 | Front Anti-Stranding Bar * 2 | 20 | Chlorine Tablet |

3. How to Use Your Aiper Surfer S2

3.1 Operating Conditions

Please ensure the device is only used within the specified pool environments. Damage resulting from use outside these conditions will not be covered under warranty.

- Water Temperature: 10-40°C (50-104°F)
- pH Value: 7.0-7.8
- Chlorine: Maximum 4 ppm
- NaCl: Maximum 5000 ppm

- This device is intended only for cleaning pool water surfaces only.
- This device works for most swimming pools but is not recommended for glass or infinity pools.

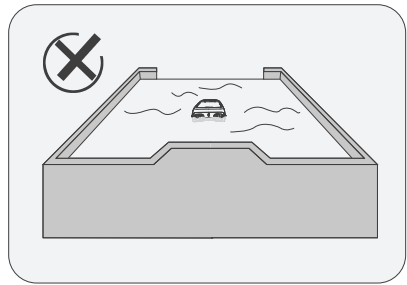
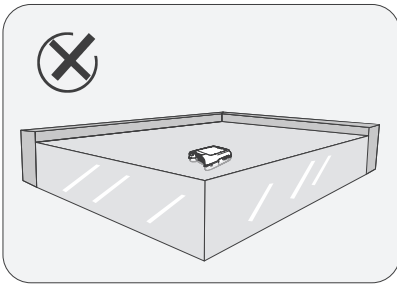

3.2 Downloading App

Download the Aiper App to unlock more features for your device:

You can download and install the Aiper App by scanning the QR code below or by searching for *Aiper* in your App store.



Notes:

- iOS 12.0 or later, or Android 8.0 or later is required for full App functionality on your smartphone or device.
- Once installed, follow the App's instructions to complete registration, login, and network setup.

3.3 Network Setup

When first powering on the device, it will enter Network Setup Mode. If this process is interrupted, press the  button for 5 seconds to re-enter Network Setup Mode.

Once in Network Setup Mode, please select either Bluetooth Setup or QR Code Setup.

- **Bluetooth Setup:** Enable Bluetooth on your phone and grant access to the Aiper App. In the app, tap the [+] symbol in the top right corner, then select *Add via Bluetooth*. The App will detect nearby Bluetooth devices. Select your network, enter the Wi-Fi password, and tap *Next* to finish network setup.
- **QR Code Setup:** Open the App and tap the [+] in the top right corner, then select *Add via QR Code*. Scan the QR Code located on your Aiper device. When the device is recognized, follow the App's instructions to connect to the device's Wi-Fi. Once connected, return to the App and follow the prompts to complete the network setup.

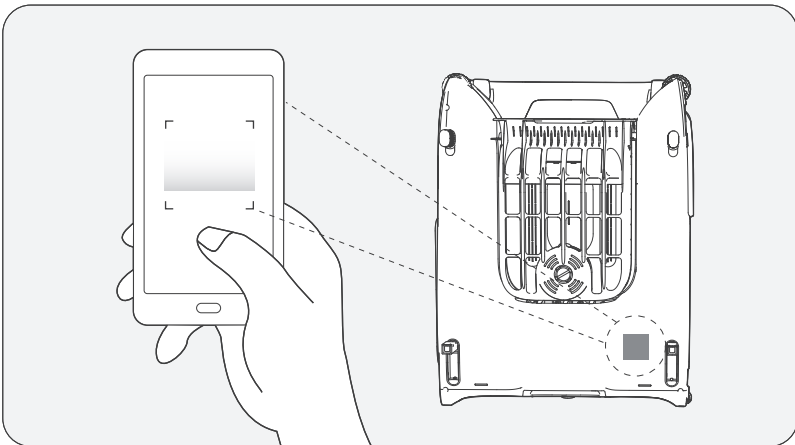

Wi-Fi Network Requirements:

Use a 2.4GHz or 2.4/5GHz mixed network.

3.4 Charging

CAUTION:

Please fully charge the device before using it to clean the pool.

It's advised that a minimum distance of 3.5m (11.5 ft) separates your pool and charging location. For the best results, your charging location should have Wi-Fi coverage, as this will expedite OTA updates.

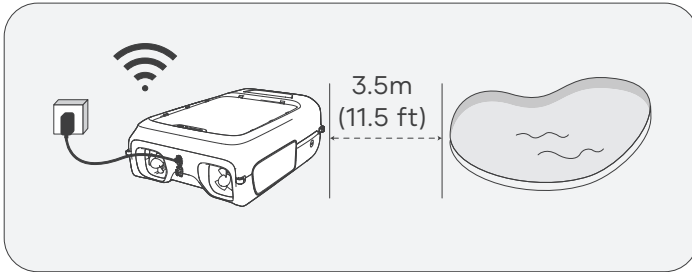

Before charging, remove the silicone plug and ensure the charging port is dry. If there's any water or dampness in the port, wipe it dry with a clean cloth before charging your device.

Charging Options:

- **Solar Charging:** Your device will automatically charge while on or off, as long as there is ample sunlight.
- **Plug-in Charging:** If sunlight is insufficient, use the provided DC charger. Connect the charger to the device's charging port, then plug the charger into any available outlet. The LED status indicator will pulse during charging and turn solid green when fully charged.

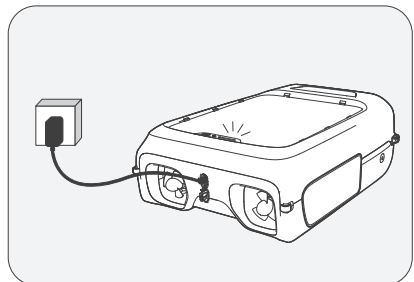
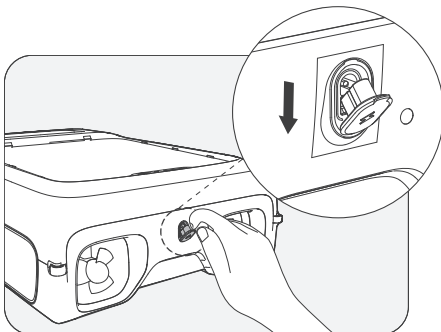

3.5 Cleaning Process

- Press and hold the  Button for 2 seconds to turn on/off the device. The device's default mode is set to *Auto Mode*. Use the Aiper App to switch cleaning modes.

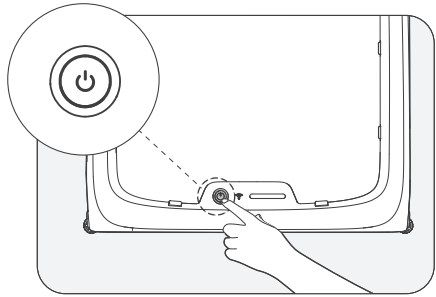

- After turning on the device, its propeller will start, and the device will enter *Auto Mode*. In this mode, once in the water, the device will automatically begin cleaning the pool, continuously charging with ample sunlight via the solar panel.
- Using the App's Remote Control Mode allows user to manually pilot the device forward, backward, left, and right for targeted cleaning, ensuring a more thorough and efficient pool cleaning. This mode is also great for returning your device to the pool edge for easy retrieval.

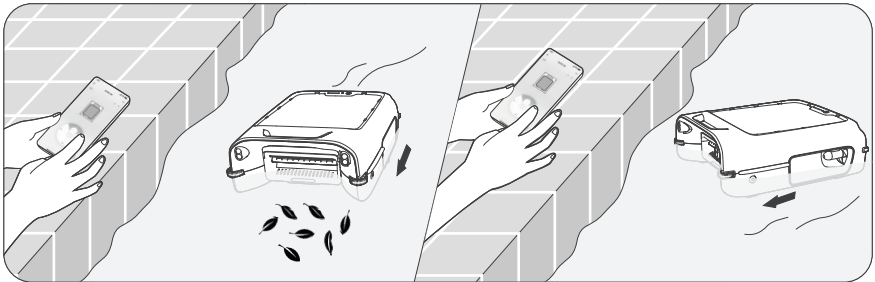

- When the device's battery is low, the LED status indicator will turn blue. During this time, the device will operate intermittently. Once recharged, the device will resume normal cleaning. If there is low sunlight, the device may shut down, recharging and continuing normal cleaning when ample sunlight returns.

3.6 Using Anti-Stranding Bars

If your pool has structures or obstacles near the water's surface, such as steps, sun bathing areas, etc., your device may become stuck in these areas. Deploy the anti-stranding bars if you feel your device runs the risk of becoming grounded, these bars will prevent the device from getting stuck on these or similar obstacles.

Notes:

- Typically, when the height difference between the obstacle and the water surface is less than 12cm (5 inch), you should lower the anti-stranding bars.

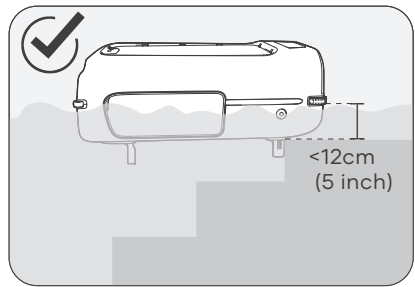
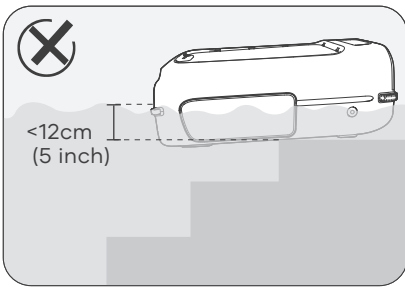

- If lowering the anti-stranding bars causes the device to get stuck, it indicates that the bars are not needed for your pool. Retract the bars in this situation.

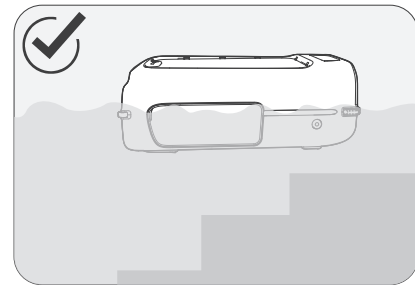
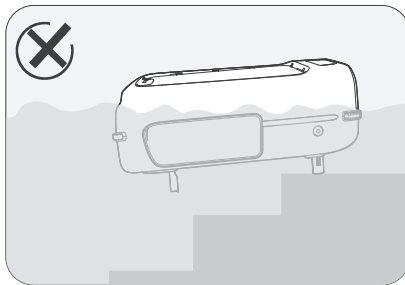

- To extend the anti-stranding bars at the front of the device, press the anti-stranding bar switch on the front part of the bottom cover. The bars will automatically pop out and can be adjusted to the desired length. To retract them, press and hold the relevant button and push up on the bottom of the bars until they are locked into place.

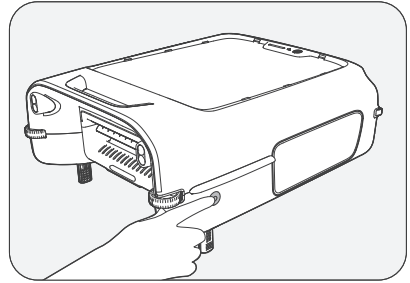

- The anti-stranding bars at the rear of the device can be pulled out from the handle position until they are vertical; to retract them, just push them back into place.

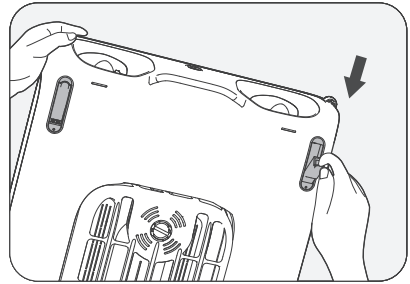

- Each time you use the anti-stranding bars, make sure to extend both the front and rear bars simultaneously to keep them balanced.

3.7 Using Chlorine Tablet Box

To adjust your pool's water quality, place chlorine tablets in the device's tablet box. Set the tablet dispenser rate to begin the water quality balancing process.

1. Place the device on a flat surface and remove the filter box.

2. Push the filter box latch outward while lifting the top cover of the filter box.

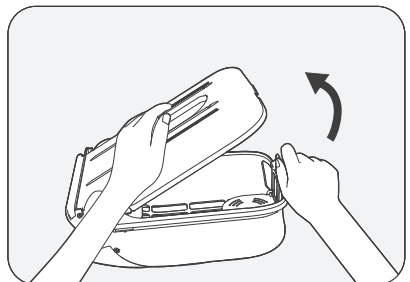
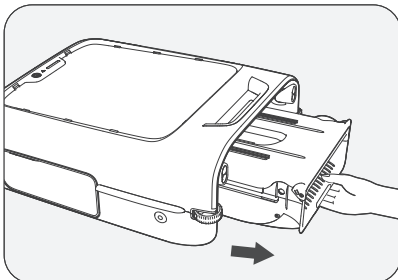

3. Open the chlorine tablet box lid, place the chlorine tablets inside, and close the lid.

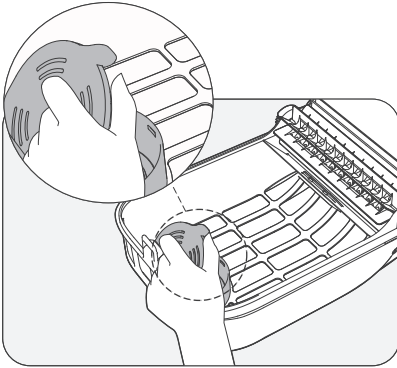

4. Flip the device over and adjust the chlorine tablet dispenser at the bottom.

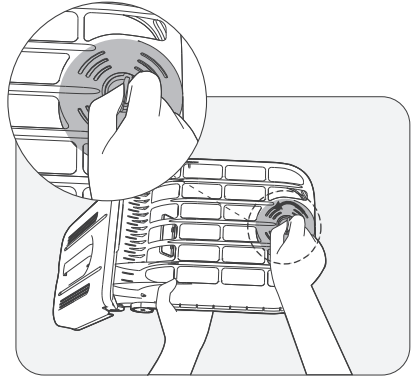

4. Maintenance

4.1 Cleaning the Filter Box

Note: To maintain optimal performance, clean the filter box every 2-3 days.

1. Place the device on a flat surface and remove the filter box.
2. Push the filter box latch outward while lifting the top cover of the filter box.

CAUTION: When opening the filter box, keep the suction port upright to prevent collected debris from spilling out.

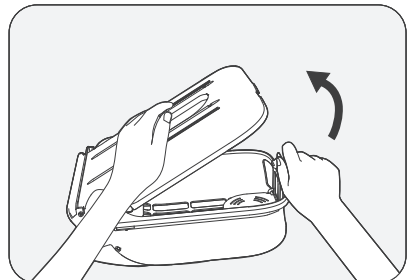
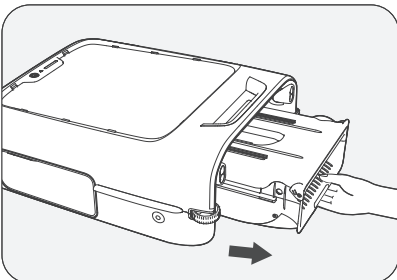

3. Empty the filter box and rinse it with water.

CAUTION: Keep hands clear of the pinch point while rinsing.

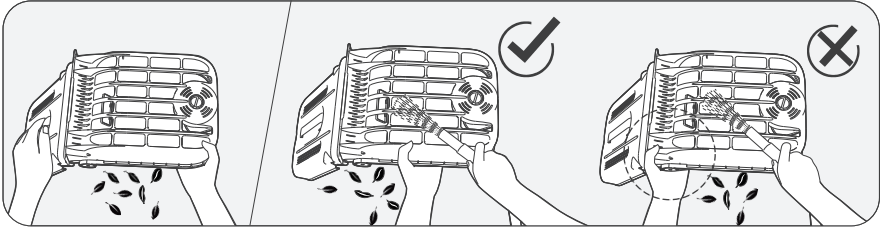

4. Use a high-pressure water gun to clean the guides, preventing debris from accumulating, potentially affecting performance.

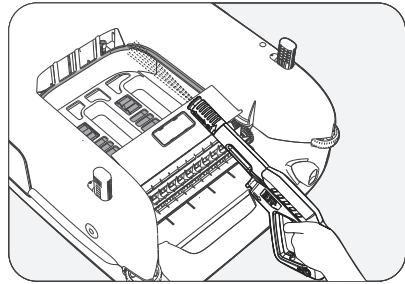

5. Slide the filter box back into the device along the guides until you hear a *click*, indicating that the filter box is securely in place.

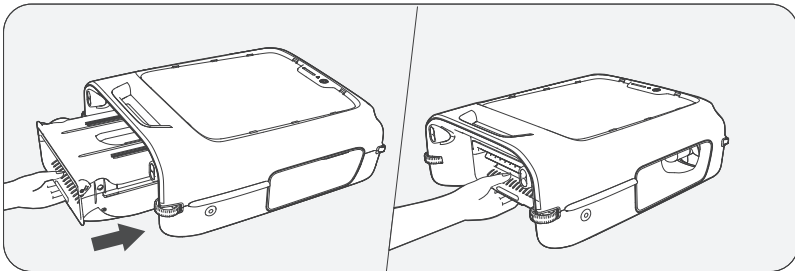

4.2 Cleaning the Propeller

1. If the propeller is tangled with debris, please ensure your device is turned off, remove and clean the propeller's blades.
2. After cleaning the propeller's blades, reattach the blades to their original position.

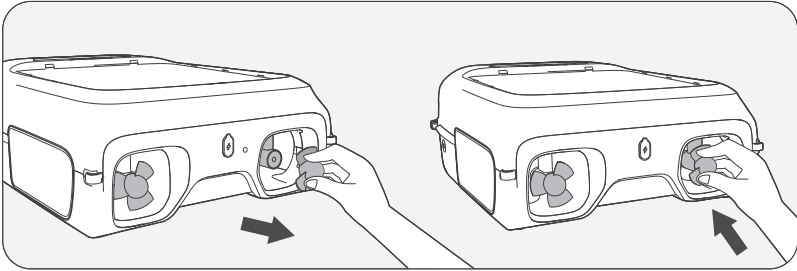

4.3 Cleaning the Impeller

1. Use a screwdriver to remove the screws on the side of the impeller.

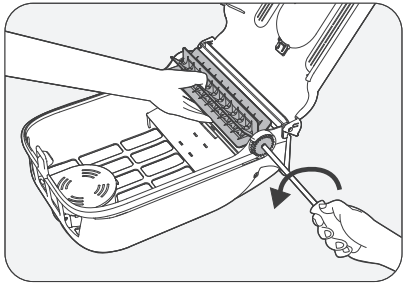

2. Remove the gear and impeller, clean any debris, and then reinstall them.

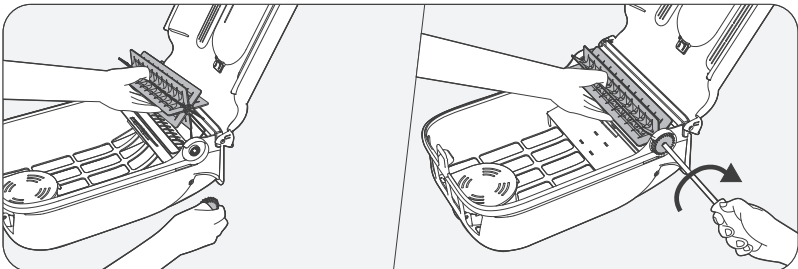

4.4 Cleaning the Solar Panel

You may notice some white residue on the solar panel, this is normal, and caused by chemicals and minerals in the pool water. Rinse the panel with clean water and wipe it dry with a soft cloth.

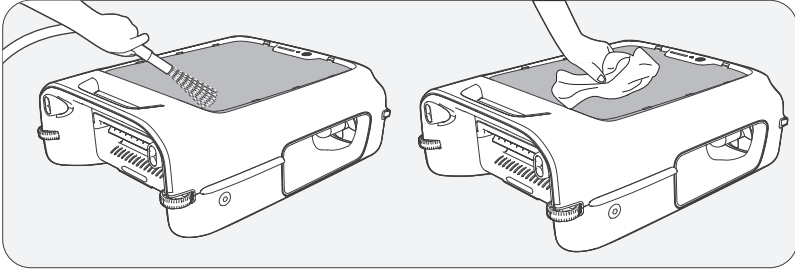

WARNING: Avoid using a high-pressure water gun or abrasive tools on the solar panel, as this may damage the panel and void the warranty.

4.5 Cleaning the Sensor

Use a soft, dry cloth to clean the sensor lens to keep it free from dust.

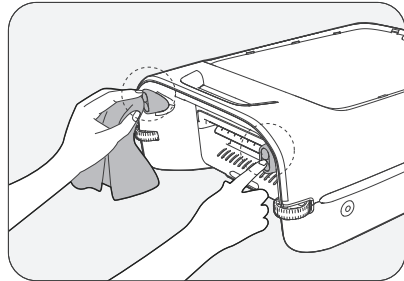









4.6 Powering Off and Storing Your Aiper

During off-seasons, such as winter or long vacations, when your Aiper device isn't in use, follow these steps to keep it in top shape:

1. Fully charge the device before storing it. Ensure the device is turned off and disconnected from the charger before storing.
2. Thoroughly clean the entire device, including the top and bottom shells, wheels, brushes, and charging port to remove any dirt.
3. Dry the device with a tissue or soft cloth, and ensure the silicone plug for the charging port is properly closed.
4. Store the device in its original packaging in a cool, dry, and well-ventilated place.
5. Recharge the battery every six months to maintain its health.

5. Specifications

Model: SKS2
Rated input: 12.6V = 1.0A
Charger model: GQ12-126100-HG
Charger Input: 100-240V ~, 50/60Hz, 0.4A
Charger Output: 12.6V = 1.0A
Charging Time: 6 Hours
Battery Pack Life: 30+ Hours
Battery Pack Capacity: 5200mAh (56.16Wh)
Battery Pack Voltage: 10.8V
Water Protection Rating: IPX8
Charger Protection Degree: IP20
Bluetooth Frequency Range: 2.400-2.484GHz, Maximum E.I.R.P: 12dBm
2.4G Wi-Fi Frequency Range: 2.400-2.483GHz, Maximum E.I.R.P: 20dBm

	Direct current.
	Alternating current.
	Class II equipment.
	Switch mode power supply.
	Polarity of d.c. power connector.
	Short-circuit-proof safety isolating transformer.
	For indoor use only.
	Read user's manual.

6. LED Indicator

Device Status Indicators	Device Status	Status Description
LED Status Indicator	Pulsing Red	Charging.
	Pulsing Blue	
	Pulsing Green	
	Solid Green	Charging Complete.
	Pulsing Yellow	To Reset Your Device: Hold the ⏻ button for ten seconds. Your device will then be restored to its factory settings.
		OTA in Progress: Your device is automatically updating to the latest firmware.
	Flashing Red	Propeller/Impeller malfunction or device is stuck.
	Solid Red	Low battery. Automatic shutdown soon.
	Solid Blue	Sun-Seeking.
Solid Green	Operating normally.	
Wi-Fi Indicator	Pulsing Green	Connecting to Wi-Fi.
	Flashing Green	The device is not connecting to the Internet. Please follow the troubleshooting instructions on the App's setup page.
	Solid Green	Wi-Fi Connected.
	Off	Wi-Fi Disconnected.

7. Troubleshooting

NO.	Malfunction	Possible Causes	Solutions
1	Device doesn't turn on.	Insufficient battery power.	Fully charge the device before attempting to clean your pool.
		Battery temperature too high/low.	Only operate the device in an environment between 10°C (50°F) and 40°C (104°F).
2	Device not charging.	Charger is damaged or not powered.	Check if the charger is securely connected and if the indicator light on the charger is lit. If the plug is properly connected but the light is off, the charger might be faulty. Please contact Aiper customer service.
		Battery temperature too high/low.	Only operate the device in an environment between 10°C (50°F) and 40°C (104°F).
		Extended non-use of the device has caused the battery to discharge.	Follow the <i>Powering Off and Storing Your Aiper</i> section in the <i>Maintenance</i> guide for proper storage of the device. If the device won't charge due to extended non-use, please contact Aiper customer service.
3	Device doesn't avoid obstacles.	Sensor lens is dirty.	Use a soft, dry cloth to clean the sensor lens to prevent obstructions.
4	The device continuously moves backward in open areas.	Sensor lens is obscured by fog.	Use a tissue or soft, dry cloth to clean the sensor lens. If the issue persists, please contact Aiper customer service.
5	Device spins in circles.	If the LED status indicator is flashing red, the propeller may be jammed.	Check the Aiper App for any fault notifications. If any faults are detected, stop the device and refer to <i>Maintenance</i> section for the <i>Cleaning the Propeller</i> .
		Sensor lens is dirty.	Use a soft, dry cloth to clean the sensor lens to prevent obstructions. If the device continues to spin after cleaning, the sensor may be faulty, please contact Aiper customer service.

NO.	Malfunction	Possible Causes	Solutions
6	Impeller not spinning during cleaning.	The filter box may not be properly installed.	Reinstall the filter box by sliding it along the guides until you hear a <i>click</i> , ensuring the part is securely in place.
		Impeller may be jammed.	Check the Aiper App for any fault notifications. If there are any, stop the device and refer to <i>Maintenance</i> , paying special attention to the <i>Cleaning the Impeller</i> section.
7	Decreased cleaning performance.	Filter box is full.	Please empty and thoroughly clean the filter box.
		Filter is clogged.	Please rinse the filter with a high-pressure water gun.
8	Device has stopped working.	If the LED status indicator turns off, it usually indicates low battery power.	Usually indicates low battery power. No action is required; the device will automatically charge and resume operation with ample sunlight. For quicker charging, remove the device from the pool and use the provided DC charger.
		If the LED status indicator is flashing red, the propeller or impeller may be jammed.	Check the Aiper App for any fault notifications. If any are found, stop the device and refer to the <i>Maintenance</i> section for <i>Cleaning the Propeller</i> and <i>Cleaning the Impeller</i> .
		If the LED status indicator is pulsing blue, it means the device has a low battery and is charging using sunlight.	No action is required; the device will automatically continue operating with ample sunlight.

NO.	Malfunction	Possible Causes	Solutions
9	Device stuck while cleaning.	Device stuck in pool's built-in skimmer.	Reduce the suction power or turn off the pool's skimmer completely while using the device. Also, you may attach a foam noodle (included) to the front of the skimmer.
		Device is stuck on steps, sun bathing area, or other obstruction.	Adjust the device's built-in anti-stranding bars. For details, refer to <i>Using Anti-Stranding Bars</i> .
		Device is tangled or stuck.	It is not recommend to use the skimmer and a robotic pool cleaner simultaneously. If the device gets stuck, it will attempt to free itself automatically. If it fails to do so, you can use the Aiper App's remote control mode to maneuver the skimmer out of the stuck area, or use a hook (included) attached to a pole to remove it.
10	Monitor charging status.	Plug-in Charging.	The LED status indicator will pulse while charging. For details, see <i>LED Indicator</i> . When charging is completed, the LED status indicator will turn solid green.
		Solar Charging.	You can check the battery icon in Aiper App. If it shows a sun symbol, the device is charging.

8. Warranty

This product has passed quality control and safety test conducted by our technicians.

1. This product comes with a warranty that covers your item's battery and motor from the date of purchase. The respective country's legal provisions for warranty conditions shall apply accordingly.
2. This warranty is voided if the product has been altered, misused, or has been repaired by unauthorized persons.
3. This warranty extends only to manufacturing defects and does not cover damage resulting from the mishandling of the product by the owner.
4. The order number or record of purchase must be presented at the request of any repair claim during the warranty period.
5. This is an additional warranty offered by AIPER INTELLIGENT SARL, 43-47 avenue de la Grande Armée, 75116 Paris, France. This warranty does not affect the free of charge remedies for lack of conformity that the consumer holds against the seller, according to law.
6. Warranty E-mail: service@aiper.com

Declaration of Conformity (CE)

Shenzhen Aiper Intelligent Co., Ltd. hereby declares that this product complies with all the requirements of the applicable EU directives 2014/53/EU & 2011/65/EU. – The full text of the Declaration of Conformity is available by visiting the following link:
<https://eu.aiper.com/aiper-europe-doc-user-manual/>

The EU declaration of conformity can be requested via the address below:
 AIPER INTELLIGENT SARL
 43-47 avenue de la Grande Armée, 75116 Paris, France



Points de collecte sur www.quaifairemadedechets.fr
 Privilégiez la réparation ou le don de votre appareil !



Points de collecte sur www.quaifairemadedechets.fr
 Privilégiez la réparation ou le don de votre appareil !



This symbol indicates that this product shall not be treated as household waste. Instead it shall be handed over to the applicable collection point for the recycling of electrical and electronic equipment.

AIPEER®

— bring vacation home —



040401.0159-1116

www.aiper.com