



Installation handbook



Manuel d'installation



Manual de instalación



Manuale di installazione



Installationshandbuch

Canopee 2 / 3C / 6

# Avertissements

***Lisez attentivement ce manuel avant d'utiliser votre sauna pour la première fois.***

***Nous vous recommandons de le conserver précieusement pour de futures consultations.***

- Installer le sauna sur un sol parfaitement plat.
- Le sauna doit rester au sec. Ne pas l'utiliser près d'un point d'eau (baignoire, sol humide, piscine).
- Ne pas utiliser de produits nettoyants liquides. Débrancher le sauna avant de procéder au nettoyage et utiliser un chiffon humide. (voir chap. maintenance).
- Protéger le cordon électrique du sauna pour éviter qu'il soit piétiné ou pincé.
- Avant de procéder au remplacement de certaines pièces, assurez-vous qu'elles soient conçues par le fabricant ou qu'elles aient des caractéristiques semblables aux pièces d'origine. Un mauvais remplacement peut engendrer un incendie, un court-circuit ou une détérioration du sauna. Nous vous recommandons fortement de faire appel à un technicien qualifié.
- Pour éviter les risques de brûlures ou de décharges électriques, n'utilisez aucun outil métallique et ne touchez pas les émetteurs infrarouges.
- Ne pas mettre d'animaux dans le sauna.
- Ne pas faire sécher de linge dans le sauna (risques d'incendies).
- Ne pas laisser le sauna allumé sans surveillance.
- Ne pas laisser le sauna allumé plus de 3 heures d'affilée sous peine de dégrader les équipements prématurément. Après 3 heures d'utilisation continue, éteignez le sauna pendant au moins une heure.
- Nous vous recommandons de ne pas installer de système de fermeture sur la porte du sauna.
- Vérifier la conformité de votre installation électrique avant de procéder au branchement électrique de votre sauna.

## **INFORMATION INSTALLATION ÉLECTRIQUE :**

Pour fonctionner en toute sécurité et conserver l'intégrité de votre installation électrique, l'appareil doit être raccordé à une alimentation générale en respectant les règles suivantes:

En amont, l'alimentation électrique générale doit être protégée par un interrupteur différentiel de 30 mA.

La cabine doit être raccordée à un disjoncteur courbe D adapté en conformité avec les normes et réglementations en vigueur dans le pays où le système est installé.

Le câble d'alimentation est à adapter en fonction de la puissance de l'appareil et de la longueur de câble nécessaire à l'installation (voir tableau ci-dessous). Le câble doit être approprié à une utilisation en extérieur.

Dans le cas d'un système triphasé, il est impératif de respecter l'ordre de branchement des phases.

Dans les lieux publics, l'installation d'un bouton d'arrêt d'urgence à proximité est obligatoire.

Ne jamais utiliser de rallonge électrique.

Faites appel à un professionnel pour le dimensionnement et l'installation de votre cabine.

Canopée 2 : une ligne dédiée 2.5mm<sup>2</sup>

Canopée 3C : une ligne dédiée 2.5mm<sup>2</sup>

Canopée 6 : 2 lignes dédiées 2.5mm<sup>2</sup>

# Sécurité

## ATTENTION:

Veillez lire attentivement les consignes de sécurité avant d'installer et d'utiliser votre cabine de sauna. Elles sont essentielles pour votre sécurité, veuillez les respecter rigoureusement.

Attention à l'hyperthermie, insolation et coup de chaleur qui peuvent être provoqués ou accentués par le non respect des consignes de sécurité. Les symptômes sont la fièvre, l'accélération du pouls, le vertige, l'évanouissement, la léthargie, l'engourdissement du corps ou d'une partie du corps. Les effets : Ne plus percevoir la chaleur, ignorance du risque imminent, perte de conscience.

Ne doivent pas utiliser le sauna :

- Les enfants de moins de 6 ans.
- Les personnes ayant des réactions importantes aux rayons du soleil.
- Les personnes âgées ou invalides.
- Les personnes ayant des antécédents médicaux tels que les maladies cardiaques, hypertension / hypotension, problème de circulation sanguine ou diabète sans un avis médical préalable.
- Les femmes enceintes. Une température excessive peut être dangereuse pour le fœtus.
- Les personnes souffrant de déshydratation, plaies ouvertes, maladies des yeux, brûlures, coup de soleil.

Les enfants entre 6 et 16 ans peuvent utiliser le sauna à condition qu'ils soient sous la surveillance constante d'un adulte responsable et que la température ne dépasse pas 60°C (140°F).

En cas de problèmes de santé, de prise de médicament, de blessure musculaire ou ligamentaire, ne pas utiliser le sauna sans consultation et accord préalable d'un médecin.

En cas de port d'implants chirurgicaux ne pas utiliser le sauna sans consultation et accord préalable du chirurgien.

Ne pas utiliser le sauna après un effort intense. Attendez 30 minutes que votre corps refroidisse.

Ne pas faire de séance de sauna de plus de 40 minutes.

Ne pas consommer d'alcool ou de drogue avant ou pendant la séance.

Ne pas dormir dans le sauna lorsque celui-ci est en fonctionnement.

Afin d'éviter les risques de surchauffe, branchez votre sauna sur une prise de courant suffisamment puissante et ne raccordez pas d'autres appareils électriques sur la même prise murale.

Pour éviter tout risque d'électrocution ou de détérioration du sauna, ne pas utiliser le sauna :

- En cas d'orage.
- Si le cordon électrique est endommagé, il devra être remplacé par une personne qualifiée.
- Si le cordon électrique est en surchauffe, il devra être vérifié par une personne qualifiée.
- Si vous devez changer une ampoule, attendre que le sauna soit éteint et qu'il refroidisse.

Séchez-vous les mains avant de brancher ou débrancher le courant. N'agissez jamais avec les mains ou les pieds mouillés.

Ne pas allumer et éteindre frénétiquement le courant ou le système de chauffage car cela pourrait causer des dégâts au système électrique.

Ne pas essayer de réparer le sauna par vous-même sans l'accord du distributeur ou du fabricant du sauna. Les tentatives de réparations non autorisées annuleront la garantie du fabricant.

Pour éviter tout risque de court-circuit :

- Aucun liquide ne doit toucher les émetteurs infrarouges.
- Aucun objet dur ne doit cogner les émetteurs et risquer de les casser.

Ne pas utiliser n'importe quel type de détergent à l'intérieur du sauna.

Ne pas empiler ou stocker d'objets à l'intérieur ou sur le sauna.

Ne pas entreposer de matières inflammables ou d'agents chimiques près du sauna.

# Description

## Informations techniques

<b>Modele</b>	HL-CNP02	HL-CNP03C	HL-CNP06	
<b>Type de bois</b>	Épicéa du canadien			
<b>Voltage</b>	230 V - 50 Hz			
<b>Largeur</b>	1400mm	1600mm	1850mm	
<b>Profondeur</b>	1250mm	1600mm	1850mm	
<b>Hauteur</b>	1900mm	1900mm	1900mm	
<b>Panneaux infrarouges</b>	<b>Type</b>	Panneaux double tube infrarouge magnesium & quartz & panneau carbone		
	<b>Puissance totale</b>	2150 W	3250 W	4000 W
	<b>Dual healthy</b>	x2	x4	x7
	<b>Panneaux carbone</b>	x5	x6	x5
	<b>Panneau vitré carbone</b>	x1	x1	x2

## Parts List

### Canopee 2

N°	Name	QTY	Box N°
1	Panneau avant (1400x1900x47mm)	1	A
2	Panneau arrière (1400x1900x47mm)	1	A
3	Panneau Gauche (1140x1900x47mm)	1	B
4	Panneau droit (1140x1900x47mm)	1	B
5	Panneau haut (1137x1287x80mm)	1	C
6	Couverture de toit (1077x1227x3mm)	1	C
7	Plancher (1287x1137x60mm)	1	C
8	Banc (1228x560x50mm)	1	C
9	Face avant de banc (1288x400x50mm)	1	C
10	Support de blanc (470x400x30mm)	4	C
11	Coffret d'accessoires (450x350x80mm)	1	C

### Canopee 3C

N°	Name	QTY	Box N°
1	vitre 1 (1697x460x8mm)	1	A
2	Vitre 2 (1672x560x8mm)	1	A
3	Vitre 3 (1697x460x8mm)	1	A
4	Panneau avant 1 (1900x711x47mm)	1	A
5	Panneau avant 2 (1900x711x47mm)	1	A
6	Panneau gauche (1900x1492x47mm)	1	B
7	Panneau droit (1900x1492x47mm)	1	B
8	Panneau haut (1600x1600x1176x1176x80mm)	1	C
9	Couverture de toit (1570x1570x1146x1146x3mm)	1	C
10	Plancher (1600x1600x1176x1176x60mm)	1	C
11	Banc 1 (990x520x50mm)	2	C
12	Banc 2 (520x520x50mm)	1	C
13	Face avant de banc 1 (990x400x50mm)	2	C
14	Support de blanc (470x400x30mm)	7	C
15	Coffret d'accessoires(450x350x80mm)	1	C

# Installation

## Canopee 6

N°	Name	QTY	Box N°
1	Panneau avant (1900x1850x47mm)	1	A
2	Panneau arrière(1900x1850x47mm)	1	A
3	Panneau gauche (1900x1834x47mm)	1	B
4	Panneau droit (1900x1834x47mm)	1	B
5	Panneau haut (1850x1850x80)	1	C
6	Couverture de toit (1820x1820x3mm)	1	C
7	Plancher (1850x1850x60mm)	1	C
8	Banc 1 (1210x520x50mm)	2	C
9	Banc 2 (520x520x50mm)	2	C
10	Banc 3 (698x520x50mm)	1	C
11	Face avant de banc 1 (1210x45x50mm)	2	C
12	Face avant de banc 2 (698x450x50mm)	1	C
13	Support de blanc (470x400x30mm)	7	C
14	Coffret d'accessoires (450x350x80mm)	1	C

Lisez attentivement les instructions de montage avant de commencer l'assemblage.

### Choix de l'emplacement

Les saunas Holl's sont uniquement prévus pour une installation en intérieur.

Choisissez un espace :

- En intérieur, au sec, sur un sol plat et stable, pouvant supporter le poids de votre sauna.
- La hauteur doit être suffisante pour vous permettre d'accéder au toit et de réaliser les branchements électriques et la maintenance.
- Éloigner de toute source d'eau, de flamme ou de substances inflammables.

### Conseils pratiques

- Notez que le montage du sauna requiert deux à trois adultes.
- Identifiez clairement chaque panneau avant de commencer.
- Pendant le montage, placez le cordon d'alimentation de votre sauna de sorte qu'il soit facilement accessible.
- Notez que des variations existent selon les modèles.

### ATTENTION:

Vérifier les trous et leurs diamètres pour éviter d'endommager le bois.

La hauteur minimale requise pour l'installation est de 2020 mm.

### Outils nécessaires



Tournevis  
cruciforme



Mètre

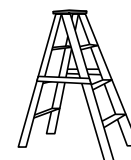

Escabeau



Crayon



Cutter



Foret à bois

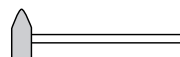

Marteau

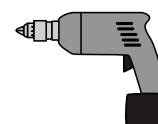

Visseuse



Clé Allen



Niveau à bulle

# Assemblage

Étapes de l'assemblage  
Étape 1 :

## Canopée 2



Étape 2 :

Étape 3 :

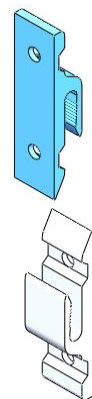

# Assemblage

Étape 4 :



Étape 5 :

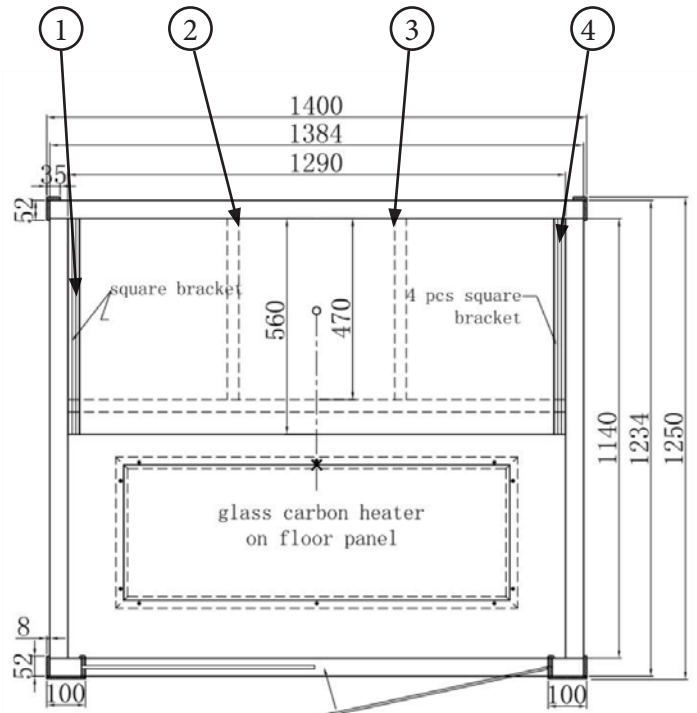

**Note:**  
Brancher les câbles des  
panneaux infrarouges.

Étape 6 :



Étape 7 :



# Assemblage

## Canopée 2

Étape 8 :

Étape 9 :

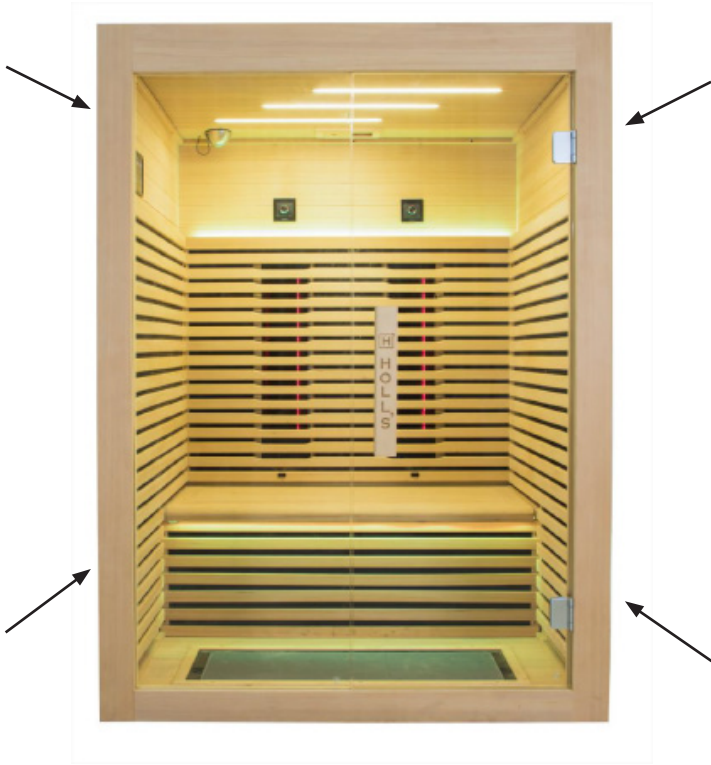

Étape 10 :

Étape 11 :

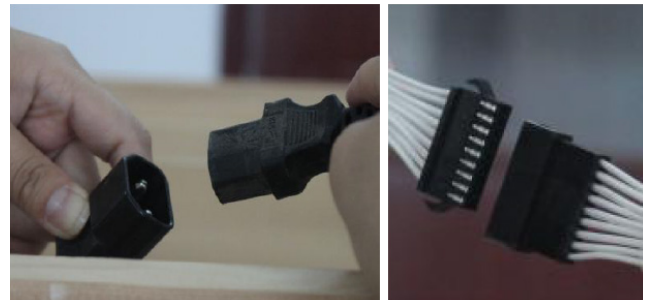



# Assemblage

## Canopée 2

Étape 12 :

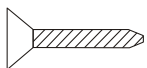
4 x 

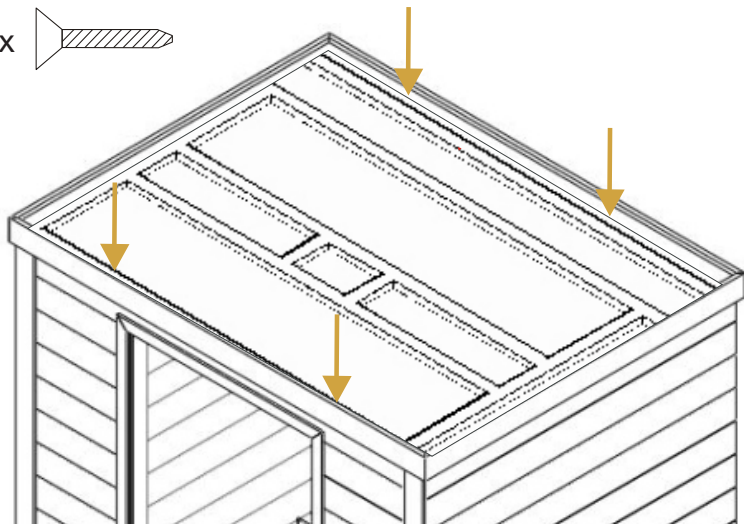

FR

# Assemblage

Étapes de l'assemblage  
Étape 1 :

## Canopée 3C



Étape 2 :

Étape 3 :



# Assemblage

Étape 4 :

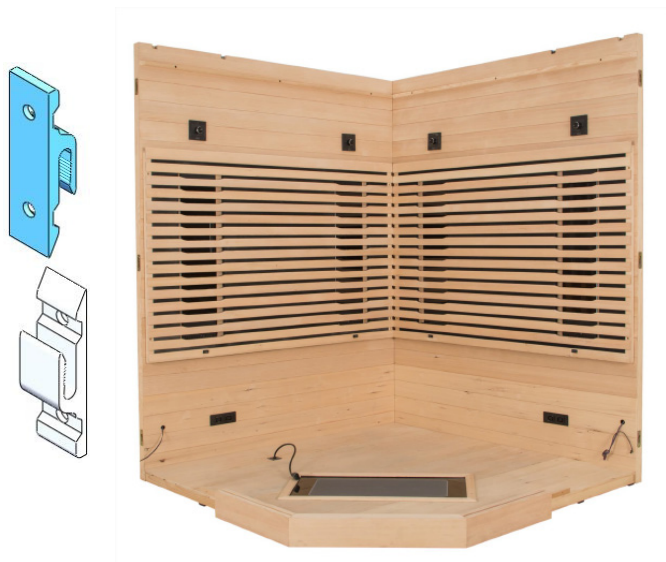

Étape 5 :

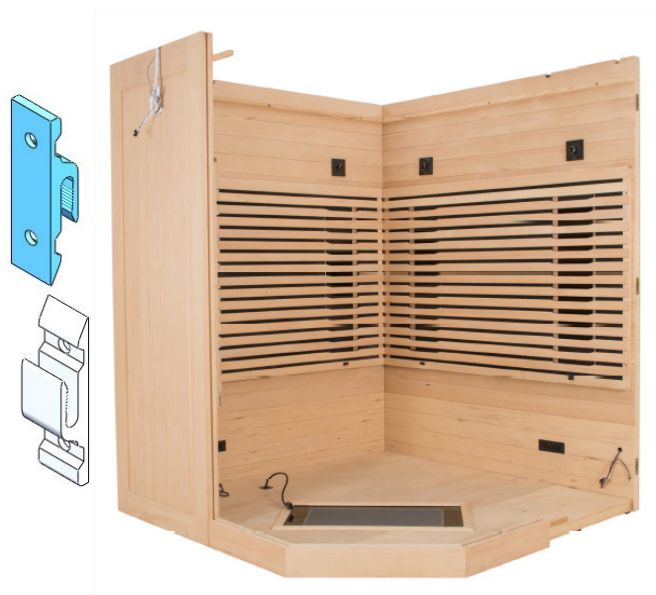

Étape 6 :



Étape 7 :



# Assemblage

## Canopée 3C

Étape 8 :

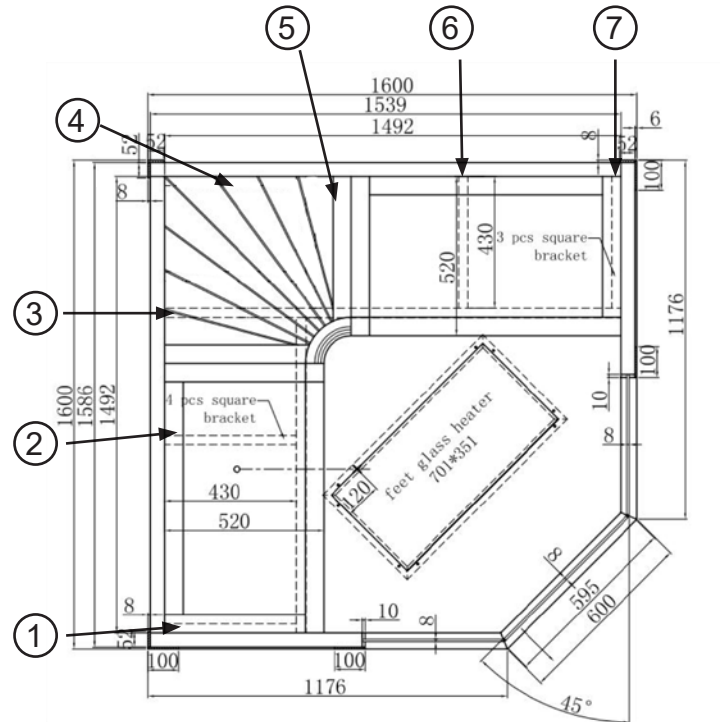
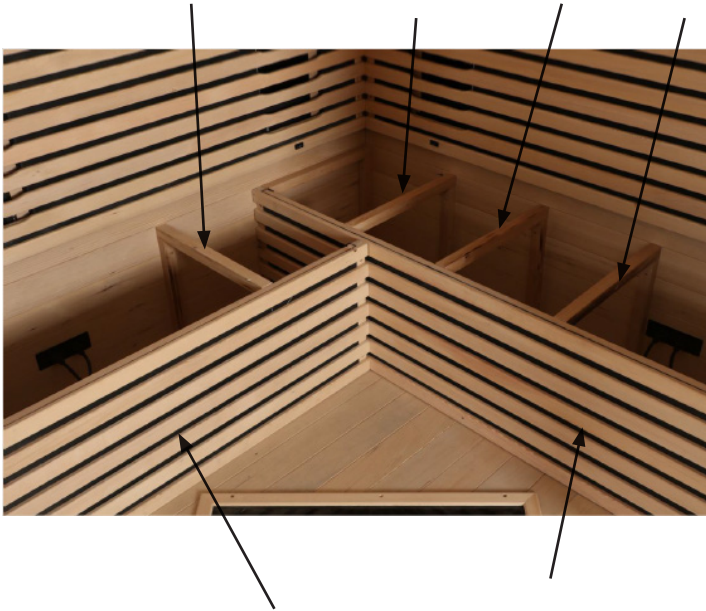

Étape 9 :

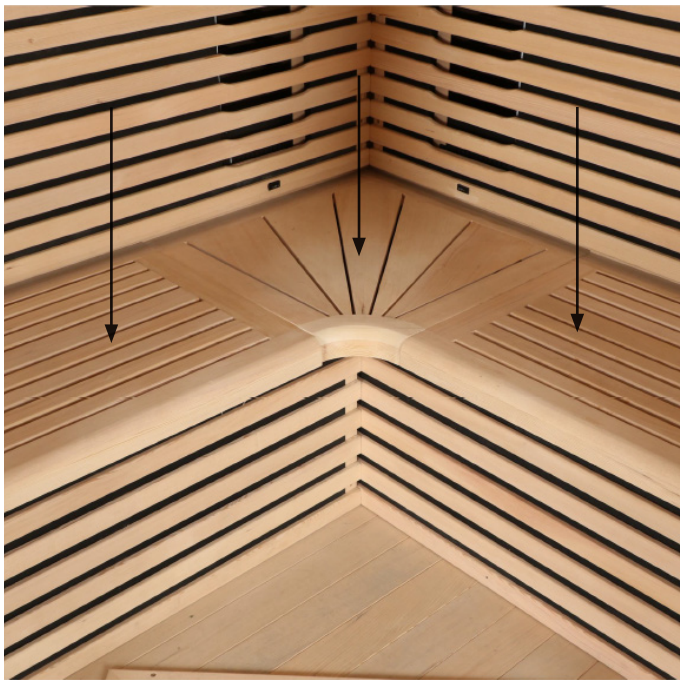

Étape 10 :



# Assemblage

## Canopée 3C

Étape 11 :

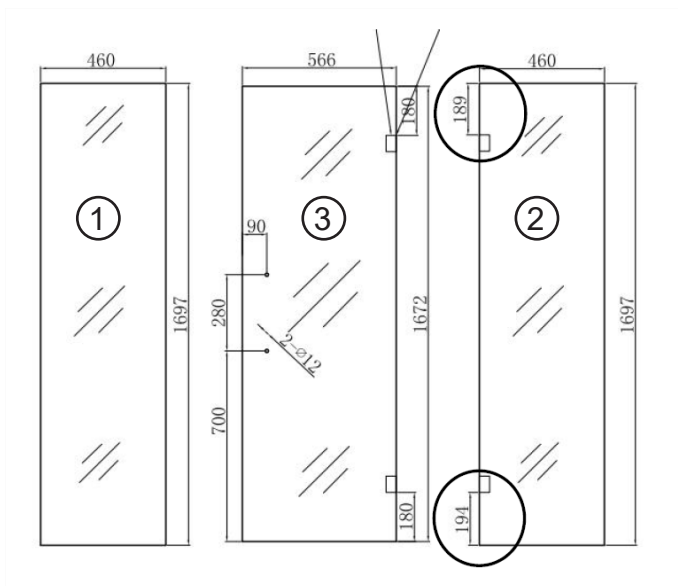

Étape 12 :

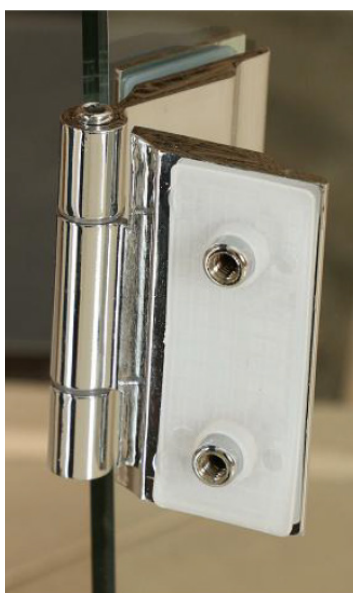

Vérifier que l'épaisseur ne dépasse pas de la vitre, sinon ajuster à l'aide d'un cutter.

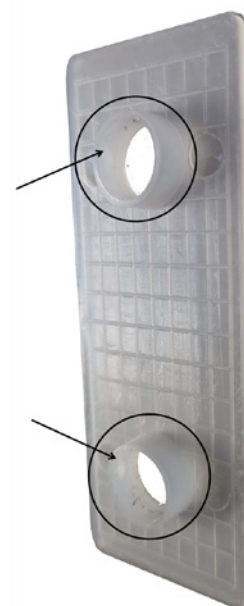

# Assemblage

## Canopée 3C

Étape 13 :



Étape 14 :



Étape 15 :



# Assemblage

## Canopée 3C

Étape 16 :

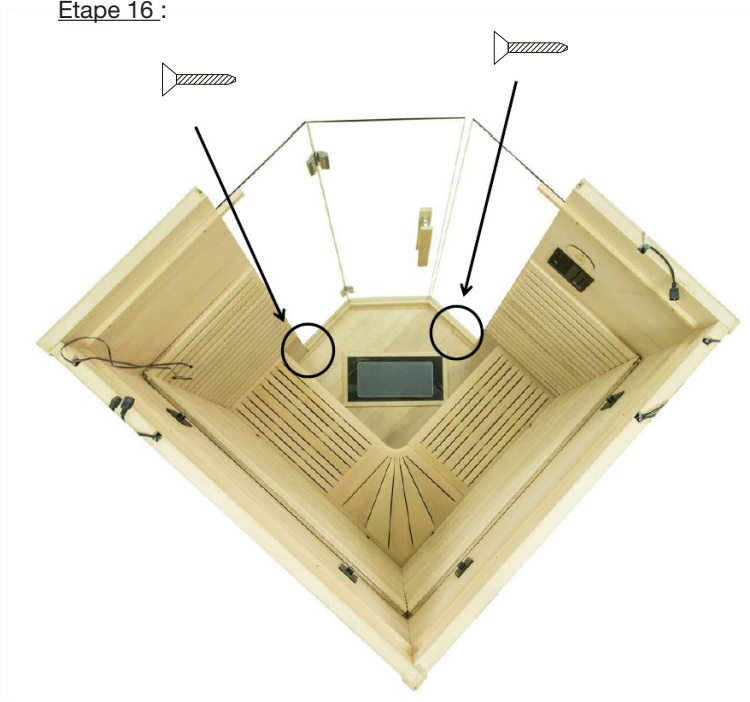

Étape 17 :

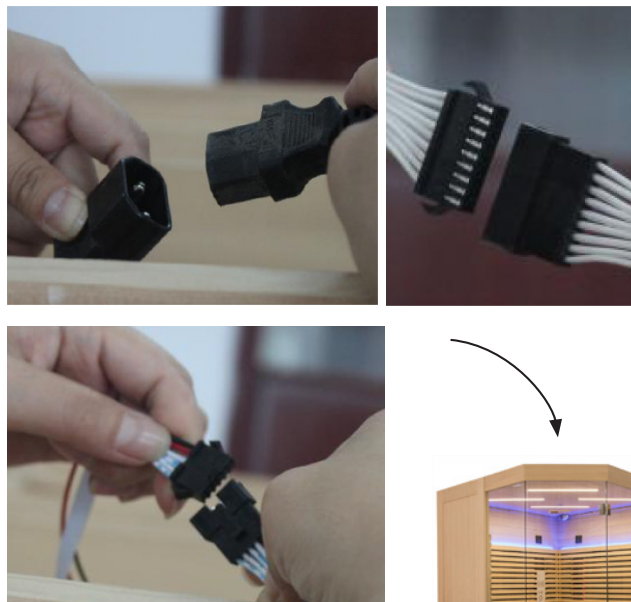

FR

Étape 18 :

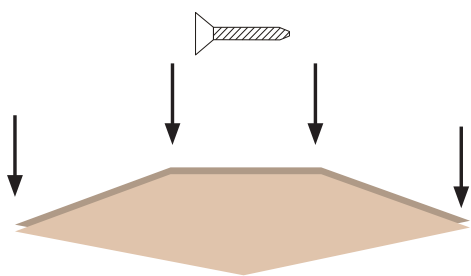

# Assemblage

Étapes de l'assemblage  
Étape 1 :

## Canopée 6



Étape 2 :



Étape 3 :

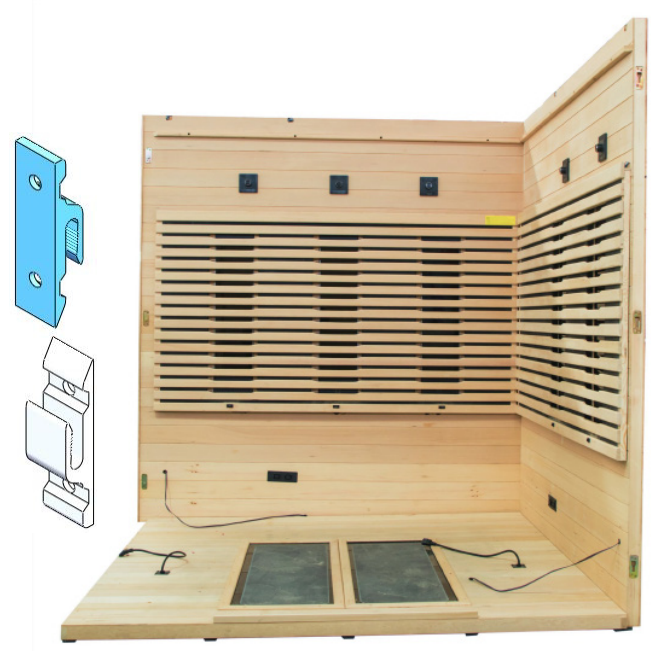



# Assemblage

Étape 4 :



Étape 5 :

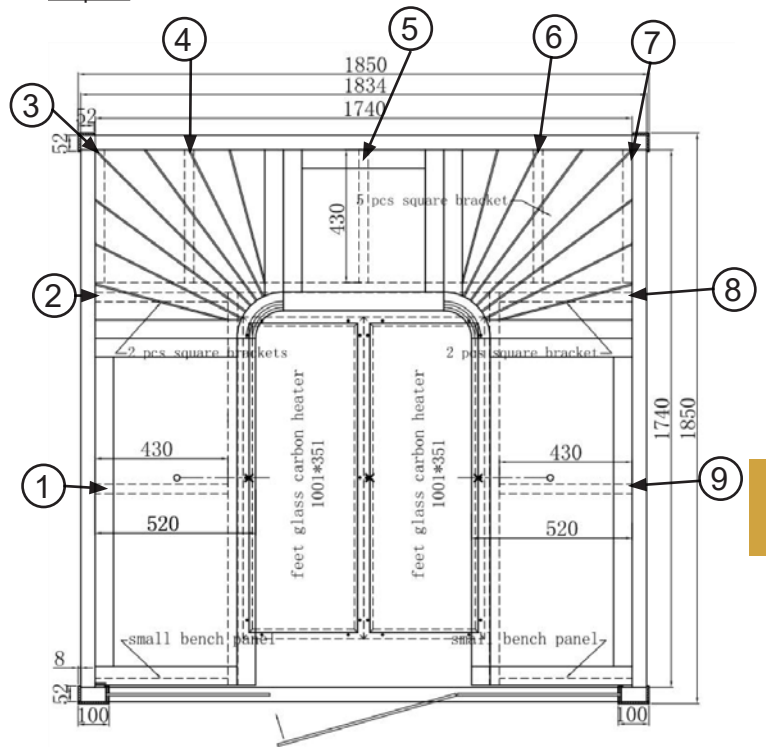

FR

Étape 6 :



Étape 7 :



# Assemblage

## Canopée 6

Étape 8 :

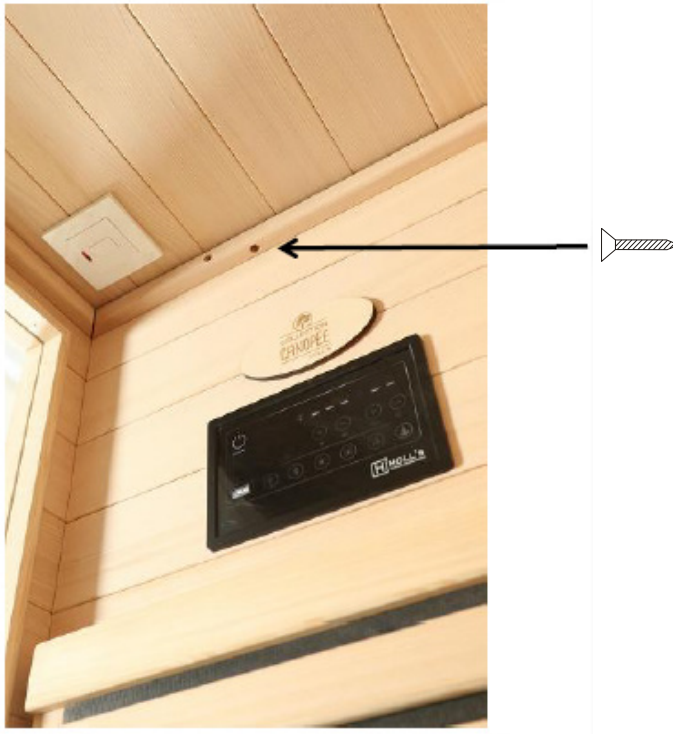

Étape 9 :

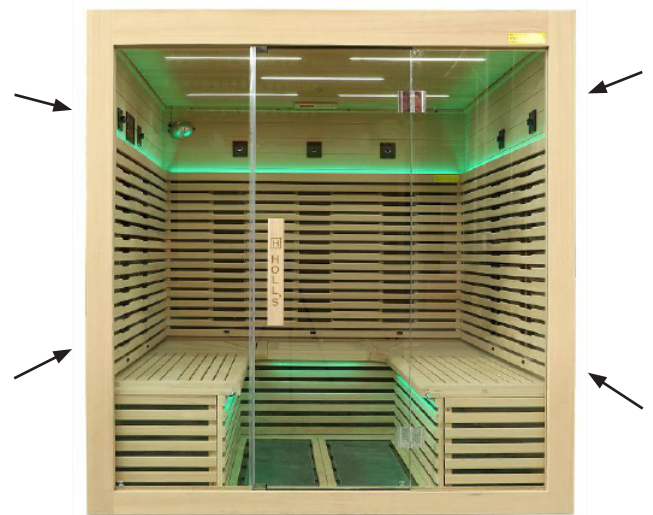

Étape 10 :

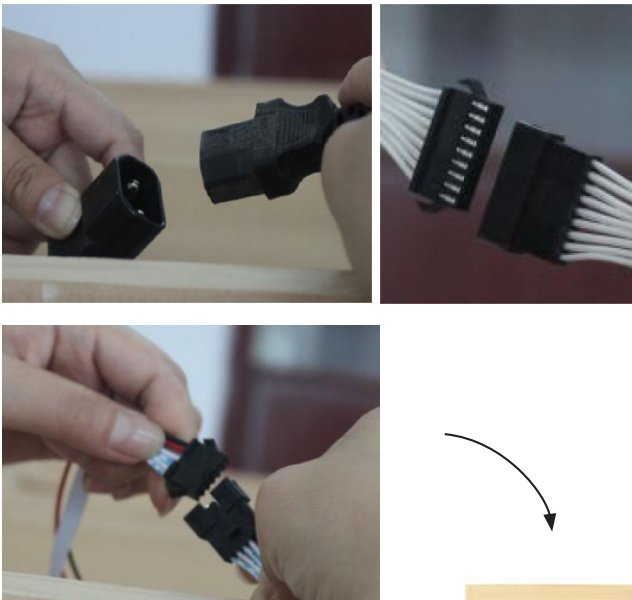

Étape 11 :

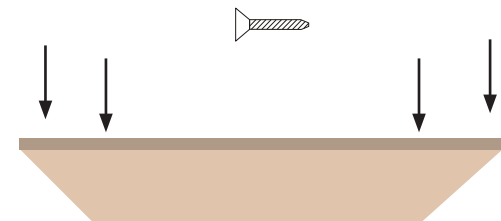

# Assemblage

# Assemblage

Étape 1 :

## Poignée de porte



Étape 2 :

Étape 3 :

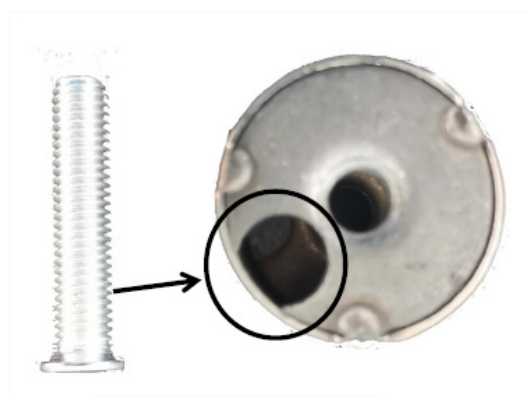

# Assemblage

Étape 4 :



Étape 5 :



FR

Étape 6 :



Étape 7 :



# Utilisation

## Panneau de commande



Un bouton d'arrêt général est présent au plafond



Connectez l'unité d'alimentation à la prise murale, l'indicateur LED clignotera sur l'afficheur. Il est maintenant possible d'allumer les émetteurs infrarouges, la lumière et la musique.

### 1. Commencer

Appuyez sur pour allumer le sauna, les indications "--" "--" s'affichent et la lumière s'allume.

Appuyez sur pour démarrer le préchauffage

### 2. Paramètres de température

Une fois le sauna allumé :

appuyez sur / sur le coté gauche du panneau de controle pour régler la température entre 35°C to 65°C, 1 pression = 1°C.

L'écran affiche la température programmée pendant 10 secondes puis affiche à nouveau la température ambiante du sauna.

#### Remarque:

La température maximale de l'air atteignable dans la cabine peut être inférieure à la température souhaitée. Cela dépend de la température à l'extérieur de la cabine. Température par défaut = dernière température programmée.

#### Paramètres du minuteur

Appuyez sur les boutons / , our sélectionner la durée d'utilisation, de 5 min à 60 min. 1 pression = 1min.

Si le panneau d'affichage du temps affiche - -, les panneaux restent en fonction, lorsque le timer indique moins d'1 minute, une alarme retenti, une fois le timer arrivé à 00, les panneaux s'éteignent automatiquement.

#### Allumage rapide :

Appuyez une fois sur pour que le sauna chauffe automatiquement à 45°C pendant 30 min.

#### Couleur de la lumière :

Appuyez une fois sur pour allumer les LEDs. Appuyez longuement sur les lettres "LE" à la place de la température s'affichent. "0X" s'affiche à la place de la durée de scéance. Dans ces conditions, appuyez a nouveau sur pour changer les couleurs. si aucune action n'est effectuée sur les boutons pendant 8 secondes, Le menu LED se ferme et revient à la température et au temps restant.

#### Lumière du plafond :

Appuyez brièvement sur , pour allumer ou éteindre la lumière du plafond.

#### Lecteur de musique:

quand le sauna est en marche, appuyez sur pour ouvrir l'appairage bluetooth, la connection reste ouverte 7 secondes , le cadran de température affiche "bt", l'affichage du temps affiche le volume XX (from 1 to 26). Activez le bluetooth sur votre smartphone et recherchez la connection à votre sauna. Une fois l'appairage réussi, vous pouvez écouter votre musique. si aucune action n'est effectuée sur les boutons pendant 8 secondes, l'affichage revient à la température et au temps restant.

.Appuyez sur et / pour changer le volume sonore.

#### USB player :

quand le sauna est en marche, appuyez sur pour ouvrir l'appairage bluetooth, la connection reste ouverte 7 secondes , le cadran de température affiche "USB", l'affichage du temps affiche le volume XX (from 1 to 26). Branchez votre clé USB sur la facade du panneau de commande, vous pouvez écouter votre musique. si aucune action n'est effectuée sur les boutons pendant 8 secondes, l'affichage revient à la température et au temps restant.

# Utilisation

## Chromothérapie LED :



FR

Fréquence de fonctionnement	2.4 GHz	Output	3 Channels
batterie	2xAAA	Output current	6A (each channel)
TX power	6db	Output power	Max 216w/432w (12v/24v)
Consommation	10µA	Operating temp.	-20°C--55°C
Dimensions	L110xW53XH20mm	Remote distance	20m
Input	DC12V--24V		

# Utilisation

## Technologie infrarouge

Le bouton est présent sur chaque émetteur et permet de choisir la technologie utilisée :

Les panneaux carbonés sont allumés dès que la cabine est mise en route.

Poussez  du côté des 2 traits pour que l'émetteur utilise la technologie quartz.

Poussez  du côté du cercle (au centre) pour éteindre l'émetteur.

Poussez  du côté du seul trait pour que l'émetteur utilise la technologie magnésium.

## Variation de puissance

Vous pouvez faire varier l'intensité des émetteurs infrarouge Full spectrum Quartz via la molette située au dessus de chaque émetteur



## Guide d'utilisation

1. Réglez la température de votre sauna entre 35 et 40°C.
2. Le sauna préchauffe en 5 à 10 minutes. Nous vous recommandons d'ajouter ce temps de préchauffage au temps de votre séance. Exemple : vous voulez faire une séance de 30 minutes, programmez 40 minutes et rentrez dans la cabine une fois que le sauna sera chaud.
3. Profitez du temps de chauffe pour prendre une douche ou un bain chaud avant la séance.
4. Quand la température choisie sera atteinte, les appareils de chauffage se mettront en veille de façon à maintenir une température constante.
5. Buvez de l'eau avant, pendant et après la séance. Cela vous permettra d'équilibrer la perte d'eau par sudation.
6. Pour absorber la transpiration et garder votre sauna sec, il est conseillé de disposer une serviette sur le banc et le sol de la cabine. Gardez une troisième serviette à proximité pour enlever l'excès de transpiration.
7. La sudation commencera entre 6 et 15 minutes après le début de la séance. Nous vous recommandons de ne pas dépasser 30 minutes de séance.
8. Vous pouvez ouvrir la porte à n'importe quel moment pour introduire de l'air frais pendant votre séance. La propriété unique du chauffage infrarouge consiste à chauffer directement l'organisme sans réchauffer l'air ambiant. Cela vous permet de pratiquer une séance avec la porte entrouverte sans minimiser ses effets.
9. Après la séance, vous pouvez laisser votre corps transpirer encore un peu en restant dans le sauna éteint, porte ouverte, avant de prendre une douche tiède pour vous débarrasser des toxines.

## Conseils

- Pour de beaux cheveux, vous pouvez les enduire d'huile (de jojoba par exemple) ou d'un soin et les envelopper dans une serviette. La séance terminée, lavez-les avec un shampoing extra doux.
- Pour apaiser les tensions musculaires, massez-vous les zones endolories pendant la séance.
- Profitez de ce bain de chaleur pour étirer vos muscles en douceur.
- Aux premiers signes de froid, augmentez la fréquence de vos séances pour activer votre système immunitaire.



# Maintenance & entretien

## Maintenance

### ATTENTION:

Débranchez le câble d'alimentation de la cabine avant toute intervention.

Problèmes constatés	Raisons possibles	Solutions
Aucun voyant lumineux ne s'allume sur le panneau de contrôle.	Le cordon d'alimentation est débranché.	Vérifiez le branchement du cordon d'alimentation.
	L'alimentation générale est coupée.	Vérifiez le bon fonctionnement du tableau électrique et de la prise murale.
	Défaillance du boîtier d'alimentation.	Contactez votre revendeur.
Un ou plusieurs émetteurs infrarouges ne chauffent pas.	Le bouton de l'émetteur est positionné au centre (E=O).	Basculer le bouton à droite ou à gauche selon votre envie.
	Le câble de raccordement de l'émetteur infrarouge est déconnecté.	Contrôlez le branchement des câbles.
	L'un des émetteurs infrarouges est défectueux.	Remplacez l'émetteur infrarouge par une pièce originale fournie par le fabricant.
Une odeur émane du sauna.	La température des panneaux ou de leurs câbles est trop élevée.	Coupez l'alimentation et contactez votre revendeur.
Le luminaire du sauna ne fonctionne plus.	Le câble d'alimentation du ruban LED n'est pas bien branché.	Brancher le câble d'alimentation.
	Le ruban LED est défectueux.	Contactez votre revendeur.
Un haut-parleur ne fonctionne pas.	Le câble du haut-parleur est déconnecté.	Reconnectez le câble.
	Le haut-parleur est défectueux.	Contactez votre revendeur.
Le lecteur MP3 ne fonctionne pas.	Le câble d'alimentation est déconnecté.	Reconnectez le câble d'alimentation.
	Le lecteur MP3 n'est pas sous tension.	Contrôlez le câble d'alimentation et remplacez-le le cas échéant.
L'écran indique une mauvaise température.	La sonde de température n'est pas correctement branchée ou est défectueuse.	Rebranchez le câble ou remplacez la sonde.

FR

## Entretien

1. Débranchez votre sauna.
2. Utilisez un aspirateur pour retirer toutes les poussières des interstices du bois.
3. Nettoyez la cabine avec une serviette en coton humide, si nécessaire utilisez une petite quantité de savon. Rincez en utilisant une serviette humide.
4. Nettoyez le verre avec un nettoyant pour vitre et un chiffon doux.
5. Vérifier et resserrez les vis du banc une fois tous les 3 mois pour éviter qu'il y ai du jeu ou une chute de l'assise.

### ATTENTION:

N'utilisez pas de benzène, d'alcool, de produits chimiques ou de nettoyants forts sur le sauna car les produits chimiques peuvent endommager le bois. Ne pas pulvériser d'eau sur votre sauna.

# Garantie

L'ensemble des éléments composant les saunas sont garantis 2 ans.

La date d'entrée en vigueur de la garantie est la date d'expédition (correspondant à la date d'édition de la facture).

La garantie ne s'applique pas dans les cas suivants :

- Dysfonctionnement ou dommage résultant d'une installation, d'une utilisation ou d'une réparation non conforme aux consignes de sécurité.
- Dysfonctionnement ou dommage résultant de conditions impropres à l'usage initialement prévu de l'appareil.
- Dommage résultant d'une négligence, d'un accident ou d'un cas de force majeure (orage et intempérie).
- Dysfonctionnement ou dommage résultant de l'utilisation d'accessoires non autorisés.

La garantie ne prend pas en charge les frais liés à un rapatriement de la cabine ou d'une partie de ses composants dans nos ateliers. Dans le cadre de la garantie, en cas de panne, les pièces jugées défectueuses par nos techniciens seront échangées. Les informations et explications nécessaires à leur installation seront fournies par l'un de nos techniciens. Les frais liés à l'emploi d'une main d'œuvre tierce ne pourront être pris en charge par Holl's.



## IMPORTANT

Ne retournez pas le produit au magasin

Contactez votre centre de service après-vente local sur  
[www.holls.fr](http://www.holls.fr)



# Recommendations

***Read this manual carefully before using your sauna for the first time.***

***We recommend you keep it in a safe place for future reference.***

- Install the sauna on a perfectly flat surface.
- The sauna must remain in a dry area. Do not use it near a source of water (bath, damp floor, swimming pool).
- Do not use liquid cleaning products. Disconnect the sauna before cleaning and use a wet rag. (see Maintenance section)
- Protect the sauna's electrical cable to avoid it being crushed or pinched.
- Prior to replacing certain components, ensure that they are specified by the manufacturer or that they have the same features as the original parts. Incorrect replacement can cause a fire, a short circuit or damage to the sauna. We strongly recommend using a qualified technician.
- To avoid the risk of burns or electric shocks, do not use any metal tools and do not touch the infrared emitters.
- Do not put animals in the sauna.
- Do not dry linen in the sauna (fire hazard).
- Do not leave the sauna switched on without supervision.
- Do not leave the sauna switched on for more than 3 hours at a time to avoid premature deterioration of the equipment. After 3 hours continuous usage, switch off the sauna for at least one hour.
- We recommend that you do not install a locking system on the sauna door.
- Check compliance of your electrical installation prior to connecting your sauna to the power supply.

## **ELECTRICAL INSTALLATION INFORMATION:**

To operate safely and maintain the integrity of your electrical installation, the device must be connected to a general power supply in accordance with the following rules:

Upstream, the general power supply must be protected by a 30 mA differential switch.

The cabin must be connected to a suitable D curve circuit breaker in accordance with the standards and regulations in force in the country where the system is installed.

The power cable must be adapted according to the power of the device and the length of cable required for installation (see table below). The cable must be suitable for outdoor use.

In the case of a three-phase system, it is essential to respect the order of connection of the phases.

In public places, the installation of an emergency stop button nearby is mandatory.

Never use an electric extension.

Call a professional for the sizing and installation of your cabin.

Canopy 2: a dedicated 2.5mm<sup>2</sup> line

Canopy 3C: a dedicated 2.5mm<sup>2</sup> line

Canopy 6: 2 dedicated lines 2.5mm<sup>2</sup>

# Safety

## IMPORTANT:

Please read the safety instructions carefully before installing and using your sauna cabin. They are essential for your safety, so please adhere strictly to them.

EN

Beware of hyperthermia, heat stroke or heat exhaustion which can be caused or aggravated by noncompliance with the safety instructions. Symptoms are fever, a rapid pulse, dizziness, fainting, lethargy and numbness in all or part of the body. The effects are: reduced awareness of the heat, ignorance of imminent risks, loss of consciousness.

The sauna must not be used by:

- Children under 6 years of age.
- People with severe reactions to sunlight.
- Elderly or disabled people.
- People with previous medical conditions such as heart disease, high or low blood pressure, blood circulation problems or diabetes without prior medical advice.
- Pregnant women. Excessive temperature can endanger the foetus.
- Persons suffering from dehydration, open sores, eye disorders, burns or sunstroke.

Children between 6 and 16 years of age may use the sauna provided that they are continuously supervised by a responsible adult and that the temperature does not exceed 60°C (140°F).

In the event of problems involving health, medication or injury to muscles or ligaments, do not use the sauna without previously consulting a doctor and obtaining approval.

If surgical implants are worn, do not use the sauna without previously consulting a doctor and obtaining his approval.

Do not use the sauna after strenuous activity.

Wait 30 minutes for your body to cool down.

Do not spend more than 40 minutes in the sauna at any one time.

Do not consume alcohol or drugs before or during the session.

Do not sleep in the sauna when it is in operation.

To avoid the risk of overheating, connect your sauna to a sufficiently powerful electrical outlet and do not connect other electrical equipment to the same wall socket.

To avoid any risk of electrocution or damage to the sauna, do not use it:

- During thunderstorms.
- If the electrical cable is damaged, it must be replaced by a qualified person.
- If the electrical cable overheats, it must be checked by a qualified person.
- If you have to change a bulb, wait until the sauna is switched off and cooled down.

Dry your hands before connecting or disconnecting the electricity.

Never work with wet hands or feet.

Do not switch the electricity or the heating system rapidly on or off as this could damage the electrical system.

Do not try to repair the sauna by yourself without the agreement of the sauna's distributor or manufacturer.

Unauthorized attempts to repair it will invalidate the manufacturer's warranty.

To avoid any risk of short-circuiting:

- No liquid should touch the infrared emitters.
- No hard objects should knock against the emitters and risk breaking them.

Do not use any type of detergent inside the sauna.

Do not pile up or store objects inside or on top of the sauna.

Do not place flammable materials or chemical agents near the sauna.

# Description

## Technical data

<b>Model</b>	HL-CNP02	HL-CNP03C	HL-CNP06	
<b>Cabin Material</b>	Épicéa du canadien			
<b>Width</b>	230 V - 50 Hz			
<b>depth</b>	1400mm	1600mm	1850mm	
<b>Height</b>	1250mm	1600mm	1850mm	
<b>Voltage</b>	1900mm	1900mm	1900mm	
<b>Radiators</b>	<b>Type</b>	Panneaux double tube infrarouge magnesium & quartz & panneau carbone		
	<b>Total output</b>	2150 W	3250 W	4000 W
	<b>Dual healthy pannel</b>	x2	x4	x7
	<b>Carbon pannel</b>	x5	x6	x5
	<b>Carbon glass heater</b>	x1	x1	x2

## Parts List

### Canopee 2

N°	Name	QTY	Box N°
1	Front panel (1400x1900x47mm)	1	A
2	Back panel (1400x1900x47mm)	1	A
3	Left panel (1140x1900x47mm)	1	B
4	Right panel (1140x1900x47mm)	1	B
5	Roof panel (1137x1287x80mm)	1	C
6	MDF cover (1077x1227x3mm)	1	C
7	Floor panel (1287x1137x60mm)	1	C
8	Seat panel (1228x560x50mm)	1	C
9	Calf panel (1288x400x50mm)	1	C
10	Square bench support (470x400x30mm)	4	C
11	Spare part box (450x350x80mm)	1	C

### Canopee 3C

N°	Name	QTY	Box N°
1	Glass 1 (1697x460x8mm)	1	A
2	Glass 2 (1672x560x8mm)	1	A
3	Glass 3 (1697x460x8mm)	1	A
4	Front panel 1 (1900x711x47mm)	1	A
5	Front panel 2 (1900x711x47mm)	1	A
6	Left panel (1900x1492x47mm)	1	B
7	Right panel (1900x1492x47mm)	1	B
8	Roof panel (1600x1600x1176x1176x80mm)	1	C
9	MDF cover (1570x1570x1146x1146x3mm)	1	C
10	Floor panel (1600x1600x1176x1176x60mm)	1	C
11	Seat panel 1 (990x520x50mm)	2	C
12	Seat panel 2 (520x520x50mm)	1	C
13	Calf panel 1 (990x400x50mm)	2	C
14	Square bench support (470x400x30mm)	7	C
15	Spare part box (450x350x80mm)	1	C

# Installation

## Canopee 6

N°	Name	QTY	Box N°
1	Front panel (1900x1850x47mm)	1	A
2	Back panel (1900x1850x47mm)	1	A
3	Left panel (1900x1834x47mm)	1	B
4	Right panel (1900x1834x47mm)	1	B
5	Roof panel (1850x1850x80)	1	C
6	MDF cover (1820x1820x3mm)	1	C
7	Floor panel (1850x1850x60mm)	1	C
8	Seat panel 1 (1210x520x50mm)	2	C
9	Seat panel 2 (520x520x50mm)	2	C
10	Seat panel 3 (698x520x50mm)	1	C
11	Calf panel 1 (1210x45x50mm)	2	C
12	Calf panel 2 (698x450x50mm)	1	C
13	Square bench support (470x400x30mm)	7	C
14	Spare part box (450x350x80mm)	1	C

Read the assembly instructions carefully before starting.

### Choice of location

Holl's saunas are designed solely for interior installation.

Select a space:

- Inside, in a dry area, on a flat stable surface that can support the weight of your sauna.
- The height must be sufficient for you to reach the ceiling and carry out electrical connections and maintenance.
- Away from any source of water, flames or flammable materials.

### Practical advice

- Note that sauna assembly requires 2 or 3 adults.
- Clearly identify each panel before you begin.
- During assembly, position your sauna's mains cable so that it is easily accessible.
- Note that there are variations between the models.

### IMPORTANT:

Please check the countersink and hole diameter of the drill holes to avoid damaging the wood.

The minimum room height required for installation is 2020 mm.

### Tools needed

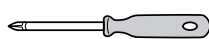

Phillips  
Screwdriver



Tape measure



Step ladder



Pencil



Cutter



Spiral Drill

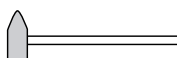

Hammer

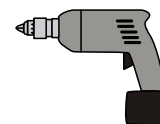

Electric drill



Allen Wrench



Spirit level

# Assemble instructions

Étapes de l'assemblage  
Étape 1 :

## Canopée 2



Étape 2 :

Étape 3 :

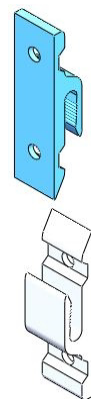



# Assemble instructions

Étape 4 :



Étape 5 :

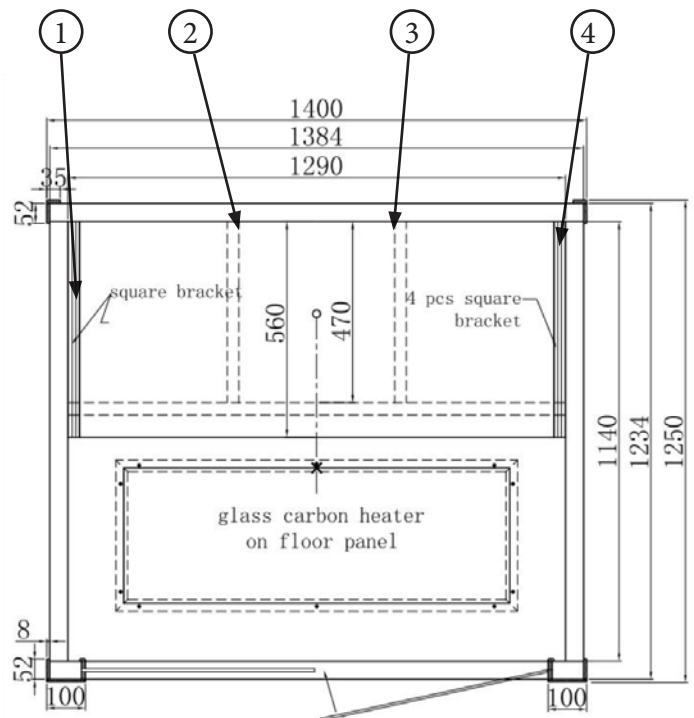

Note:  
Brancher les cables des  
panneaux infrarouges.

Étape 6 :



Étape 7 :



# Assemble instructions

## Canopée 2

Étape 8 :

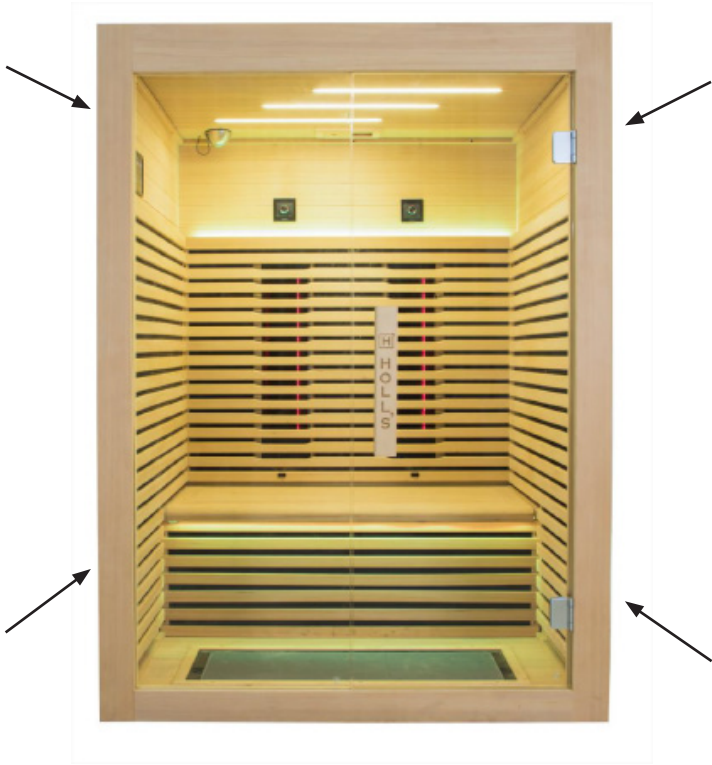

Étape 9 :



Étape 10 :



Étape 11 :

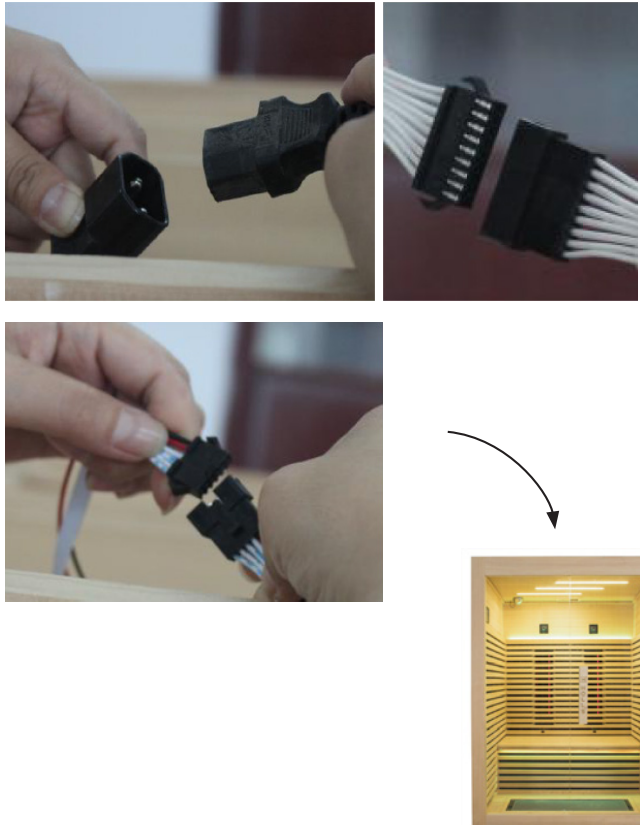

# Assemble instructions

## Canopée 2

Étape 12 :

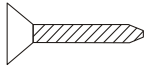
4 x 

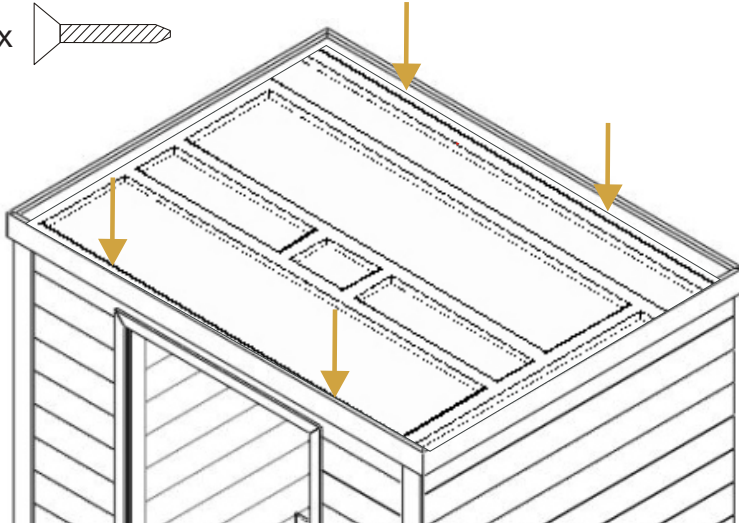

EN

# Assemble instructions

## Étapes de l'assemblage

Étape 1 :

## Canopée 3C



Étape 2 :



Étape 3 :



# Assemble instructions

Étape 4 :

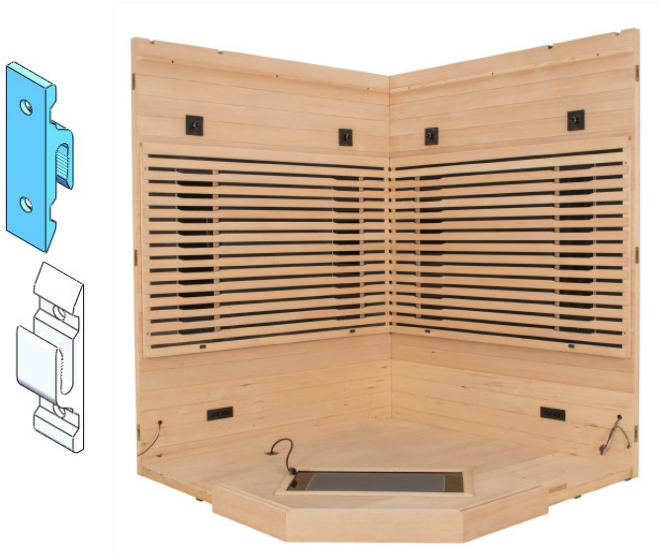

Étape 5 :



Étape 6 :



Étape 7 :



# Assemble instructions

## Canopée 3C

Étape 8 :

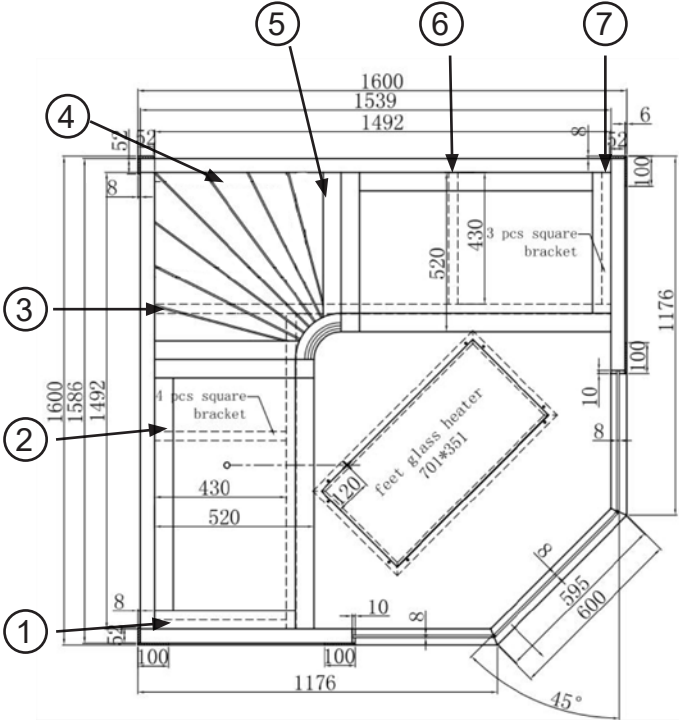
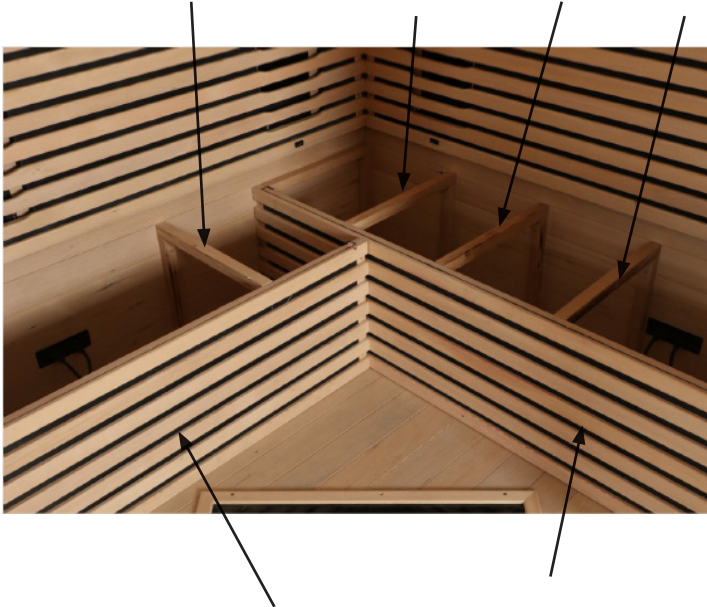

Étape 9 :



Étape 10 :



# Assemble instructions

## Canopée 3C

Étape 11 :

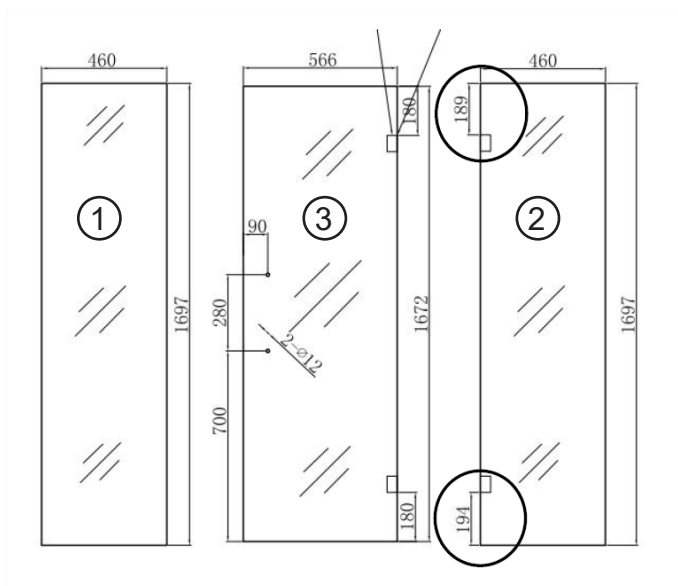

Étape 12 :



Vérifier que l'épaisseur ne dépasse pas de la vitre, sinon ajuster à l'aide d'un cutter.

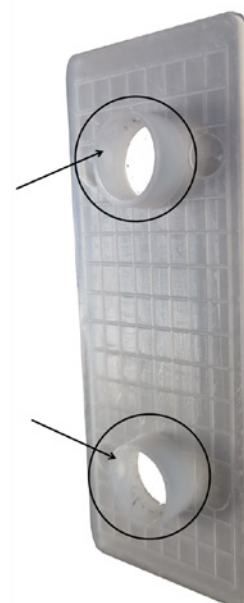

# Assemble instructions

## Canopée 3C

Étape 13 :



Étape 14 :



Étape 15 :





# Assemble instructions

## Canopée 3C

Étape 16 :

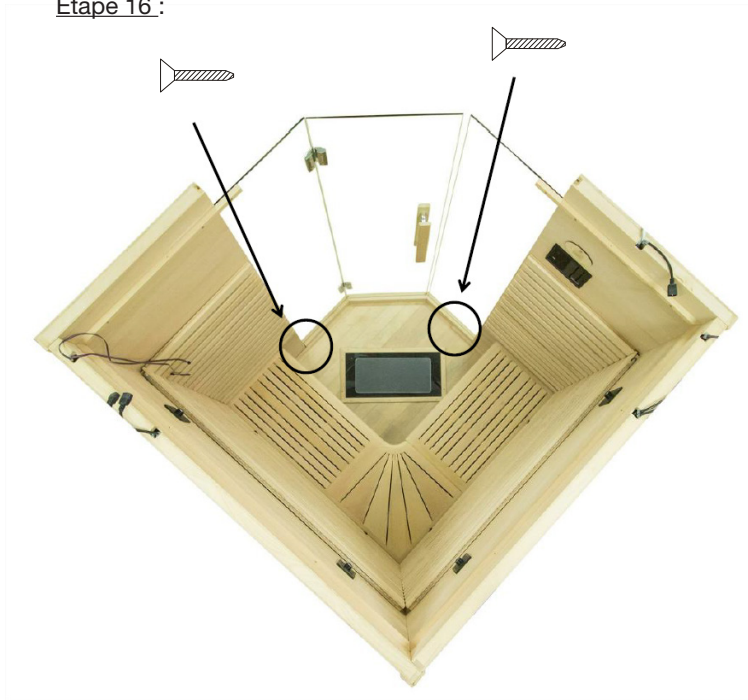

Étape 17 :

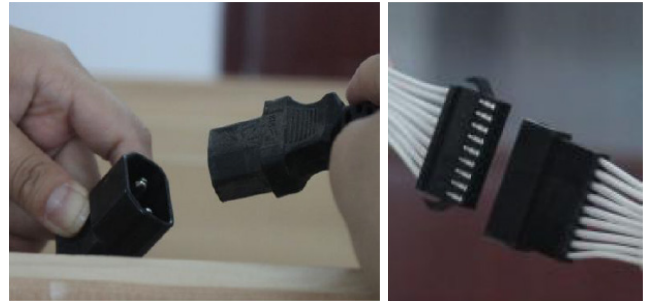

Étape 18 :

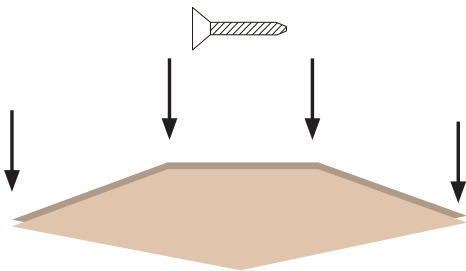

# Assemble instructions

Étapes de l'assemblage  
Étape 1 :

## Canopée 6



Étape 2 :



Étape 3 :

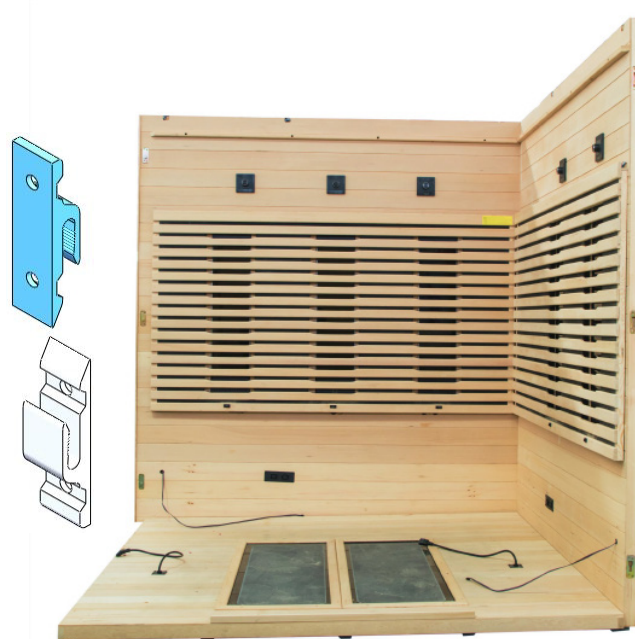

# Assemble instructions

Étape 4 :



Étape 5 :

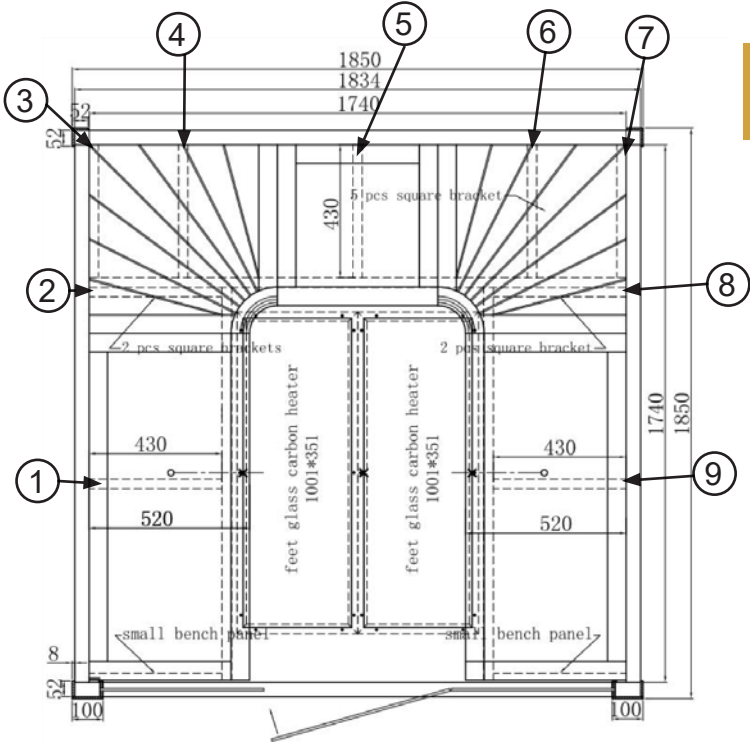

EN

Étape 6 :



Étape 7 :



# Assemble instructions

## Canopée 6

Étape 8 :



Étape 9 :



Étape 10 :

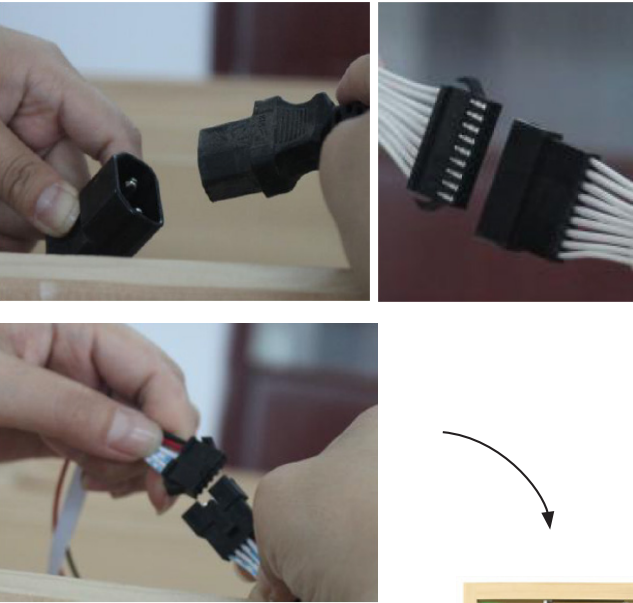

Étape 11 :

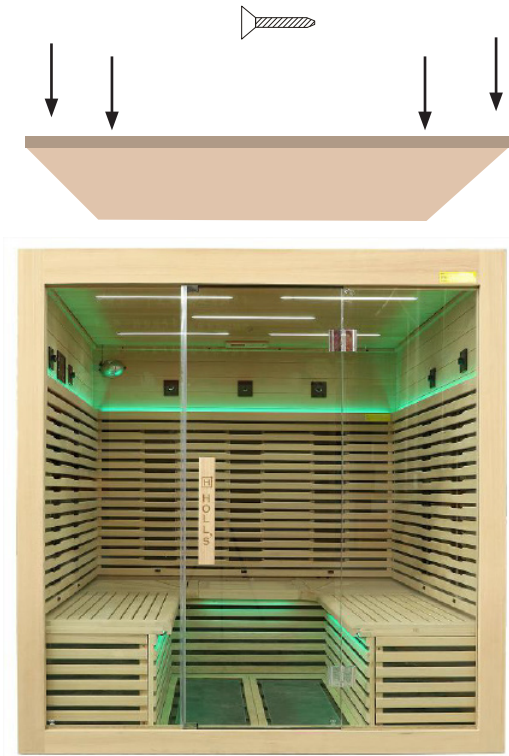

# Assemble instructions

EN

# Assemble instructions

Étape 1 :

## Poignée de porte



Étape 2 :

Étape 3 :

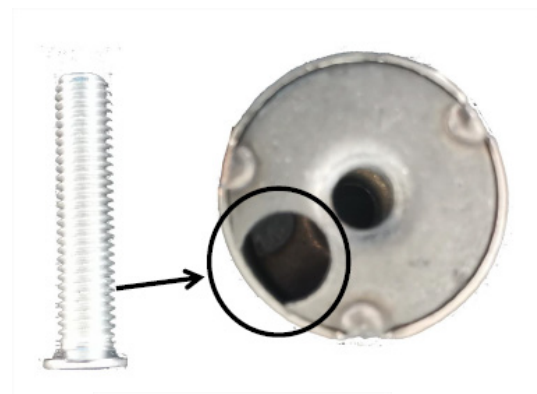

# Assemble instructions

Étape 4 :



Étape 5 :



Étape 6 :



Étape 7 :



# Using the sauna

## Control panel



A general stop button is present on the ceiling



Connect the power supply unit to the wall outlet, the LED indicator will flash on the display. It is now possible to turn on the infrared emitters, the lights and the music.

### 1. Start

Press to turn on the sauna, the indications ' - ' " - ' will appear and the light will come on.

Press to start preheating

### 2. Temperature settings

Once the sauna is on:

press / on the left side of the control panel to set the temperature between 35 ° C to 65 ° C, 1 press = 1 ° C.

The screen displays the programmed temperature for 10 seconds and then displays the sauna room temperature again.

### Note:

The maximum air temperature achievable in the cabin may be lower than the desired temperature. It depends on the temperature outside the cabin. Default temperature = last programmed temperature.

### Timer settings

Press the / buttons to select the duration of use, from 5 min to 60 min. 1 press = 1min.

If the time display panel displays - -, the panels remain on, when the timer indicates less than 1 minute, an alarm will sound, once the timer reaches 00, the panels will automatically turn off.

### Quick ignition:

Press for the sauna to automatically heat up to 45 ° C for 30 minutes.

### Light color:

Press to turn on the LEDs. Long press the letters "LE" instead of the temperature displayed. "OX" is displayed instead of the session duration. Under these conditions, press again to change the colors. if no action is taken on the buttons for 8 seconds, the LED menu closes and returns to the temperature and the remaining time.

### Ceiling light:

Briefly press , to turn the ceiling light on or off.

### Music player:

when the sauna is running, press to open the bluetooth pairing, the connection remains open for 7 seconds, the temperature dial displays "bt", the time display shows volume XX (from 1 to 26). Activate bluetooth on your smartphone and search for the connection to your sauna. After successful pairing, you can listen to your music. if no action is taken on the buttons for 8 seconds, the display returns to the temperature and the remaining time.

.Press and / to change the sound volume.

### USB player:

when the sauna is running, press to open the bluetooth pairing, the connection remains open for 7 seconds, the temperature dial displays "USB", the time display shows volume XX (from 1 to 26). Connect your USB key to the front of the control panel, you can listen to your music. if no action is taken on the buttons for 8 seconds, the display returns to the temperature and the remaining time.



# Using the sauna

## Chromothérapie LED :

EN



Operating frequency	2.4 GHz	Output	3 Channels
batteries	2xAAA	Output current	6A (each channel)
TX power	6db	Output power	Max 216w/432w
Consumption	10µA	Operating temp.	(12v/24v)
Dimensions	L110xW53XH20mm	Remote distance	-20°C--55°C
Input	DC12V - 24V		20m

# Using the sauna

## Infrawave technology

The button is on each panels and permit to choose the technology used:

The carbon panels are lit as soon as the cabin is started.

Push  to the 2 lines side for use on the panel quartz technology.

Push  to the circle (middle) for turn off the panel.

Push  to the 1 line side for use on the panel magnesium technology.

## Adjustable heating power :

You can vary the intensity of the Full spectrum Quartz infrared emitters using the dial located above each emitter



## Operating instructions

1. Adjust your sauna's temperature between 35 and 40°C.
2. The sauna preheats within 5 to 10 minutes. We recommend that you add this preheating time to the duration time of your session. Example: for a 30 minute session, programme 40 minutes and re-enter the cabin once the sauna is hot.
3. Make use of the pre-heating time to have a shower or warm bath before the session.
4. When the required temperature is reached, the heating equipment will go on stand-by so as to maintain a constant temperature.
5. Drink water before, during and after the session. This will help compensate for the loss of water through sweating.
6. To absorb perspiration and keep your sauna dry, it is advisable to place a towel on the bench and one on the cabin floor. Keep a third towel close at hand to remove excess perspiration.
7. Sweating will begin between 6 and 15 minutes after the session starts. We recommend you do not exceed 30 minutes in the sauna.
8. You can open the door at any time to introduce fresh air during your session. Infrared heating's unique property is to directly heat the body without heating the ambient air. This allows you to enjoy a session with the door ajar without minimising its effects.
9. After the session, you can allow your body to perspire further by remaining in the switched-off sauna with the door open prior to having a warm shower to get rid of toxins.

## Tips

- For beautiful hair, you can cover it with oil (jojoba, for example) or a care product, and wrap it in a towel. When the session is over, wash it with a very gentle shampoo.
- To soothe away your aches and pains, massage the painful areas during the session.
- Take advantage of this thermal bath to gently stretch your muscles.
- At the first signs of cold weather, increase the frequency of your sessions to activate your immune system.

# Maintenance & servicing

## Maintenance

### IMPORTANT:

Disconnect the cabin's power supply cable before undertaking any work.

EN

Problems identified	Possible reasons	Solutions
No indicator light displayed on the control panel.	Power supply cable disconnected.	Check power supply cable connection.
	The general power supply is cut.	Check that the switchboard and wall plug are working.
	Fault in power supply unit.	Contact your dealer.
One or more infrared panels do not heat up.	The infrared panel button is positioned to the middle (E-O).	Push the button panel to the right or left according to your desire.
	The infrared panel's cable is disconnected.	Check cable connections.
	One of the infrared panels is defective.	Replace the infrared panel with an original component supplied by the manufacturer.
Sauna gives off a smell.	Temperature of the panels or their cables is too high.	Switch off power supply and contact your dealer.
Sauna light fitting no longer work.	Ribbon LED cable not fully plug.	Plug the cable.
	Ribbon LED is defective.	Contact your dealer.
A speaker is not working.	Speaker cable disconnected.	Reconnect the cable.
	Speaker defective.	Contact your dealer.
MP3 player not working.	Power supply cable disconnected.	Reconnect power supply cable.
	MP3 player not switched on.	Check the DC power supply cable and replace if required.
Screen shows a wrong temperature.	Temperature sensor is incorrectly connected or defective.	Reconnect the cable or replace the sensor.

## Servicing

1. Disconnect your sauna.
2. Use a vacuum cleaner to remove dust from crevices in the woodwork.
3. Clean the cabin with a damp cotton cloth and use a small amount of soap if necessary. Rinse with a damp cloth.
4. Clean the glass with a window / glass cleaner and a soft cloth.
5. Please check and fasten the screws of the bench once every three months to prevent the play or fall of the seat.

### IMPORTANT:

Do not use benzene, alcohol, chemical agents or strong detergents on the sauna since chemical products can damage the wood. Do not spray water on your sauna.

# Warranty

All the components of Holl's saunas are guaranteed for 2 years.

The warranty comes into force on the date of dispatch (corresponding to the date the invoice is issued).

The warranty does not apply in the following cases:

- Malfunction or damage arising from installation, usage or repair that are not in compliance with the safety instructions.
- Malfunction or damage arising from conditions that are unsuitable for the equipment's originally intended purpose.
- Damage arising from negligence, accident or force majeure (thunderstorm or bad weather).
- Malfunction or damage arising from the use of non-authorized accessories.

The warranty does not cover the costs linked to returning the cabin or part of its components to our workshops of.

Under the warranty, in the event of a breakdown, the items deemed defective by our technicians will be exchanged.

Information and explanations required for their installation will be provided by one of our technicians.

Costs linked to the use of subcontract labour provided by a third party cannot be covered by Holl's.



## IMPORTANT

Do not return the product to the store

Contact your local after sales service on  
[www.holls.fr](http://www.holls.fr)



# Advertencias

***Lea detenidamente este manual antes de utilizar su sauna por primera vez.***

***Le aconsejamos que lo guarde en un lugar seguro para futuras consultas.***

- Instale la sauna en una superficie plana.
- La sauna debe situarse en un lugar seco. No la utilice en las inmediaciones de una fuente de humedad (bañeras, suelos húmedos, piscinas, etc.).
- No utilice productos de limpieza líquidos. Desconecte la sauna antes de proceder a limpiarla y utilice un trapo húmedo (consulte el capítulo sobre mantenimiento).
- Proteja el cable eléctrico de la sauna para evitar pisarlo o aplastarlo.
- Antes de cambiar cualquier pieza, asegúrese de que se trata de repuestos especificados por el fabricante o de que sus características son semejantes a las de las piezas originales. Cualquier repuesto no apto podría dar lugar al deterioro de la sauna o provocar un incendio o cortocircuito. Le aconsejamos encarecidamente que se ponga en contacto con un técnico cualificado.
- Para evitar el riesgo de quemaduras o descargas eléctricas, no utilice ningún objeto metálico ni toque los emisores de infrarrojos.
- No meta ningún animal dentro de la sauna.
- No utilice la sauna para secar prendas u otros materiales (riesgo de incendio).
- No deje la sauna encendida sin supervisión.
- No deje la sauna encendida durante más de 3 horas seguidas o el equipo podría deteriorarse prematuramente. Después de 3 horas de uso continuo, permita que la sauna descanse durante al menos una hora.
- Le aconsejamos que no instale un sistema de cierre en la puerta de la sauna.
- Verifique la conformidad de su instalación eléctrica antes de proceder a la conexión eléctrica de la sauna.

## **INFORMACIÓN DE INSTALACIÓN ELÉCTRICA:**

Para operar de manera segura y mantener la integridad de su instalación eléctrica, el dispositivo debe estar conectado a una fuente de alimentación general de acuerdo con las siguientes reglas:

Aguas arriba, la fuente de alimentación general debe estar protegida por un interruptor diferencial de 30 mA.

La cabina debe estar conectada a un interruptor automático de curva D adecuado de acuerdo con las normas y regulaciones vigentes en el país donde se instala el sistema.

El cable de alimentación debe adaptarse de acuerdo con la potencia del dispositivo y la longitud de cable necesaria para la instalación (ver tabla a continuación). El cable debe ser adecuado para uso en exteriores.

En el caso de un sistema trifásico, es fundamental respetar el orden de conexión de las fases.

En lugares públicos es obligatoria la instalación de un botón de parada de emergencia cercano.

Nunca use una extensión eléctrica.

Llame a un profesional para el dimensionamiento e instalación de su cabina.

Canopy 2: una línea dedicada de 2,5 mm<sup>2</sup>

Canopy 3C: una línea dedicada de 2,5 mm<sup>2</sup>

Canopy 6: 2 líneas dedicadas de 2,5 mm<sup>2</sup>

# Seguridad

## ATENCIÓN:

Lea detenidamente las instrucciones de seguridad antes de instalar y utilizar la cabina de la sauna. Son fundamentales para su seguridad, por lo que debe asegurarse de respetarlas en todo momento.

En caso contrario, podría provocarse o acentuarse una hipertermia, una insolación o un golpe de calor. Entre sus síntomas se incluyen fiebre, aceleración del pulso, vértigo, desmayos, letargia y entumecimiento del cuerpo o de alguna parte del cuerpo. Efectos : Falta de percepción del calor, desconocimiento del riesgo inminente, pérdida del conocimiento.

Las siguientes personas no deberían utilizar la sauna:

- Los niños menores de 6 años.
- Las personas que sufren reacciones significativas ante los rayos del sol.
- Las personas mayores o discapacitadas.
- Las personas con antecedentes médicos como enfermedades cardíacas, hipertensión/hipotensión, problemas de circulación sanguínea o diabetes sin haber consultado antes con un médico.
- Las mujeres embarazadas, ya que la temperatura excesiva puede ser peligrosa para el feto.
- Las personas que padecen deshidratación, enfermedades oculares, quemaduras o golpes de sol, o que poseen heridas abiertas.

Los menores de entre 6 y 16 años pueden utilizar la sauna siempre y cuando se disponga de la supervisión de un adulto en todo momento y que la temperatura no exceda los 60 °C (140 °F).

Si padece cualquier problema de salud, lesión muscular o de los ligamentos, o está tomando algún medicamento, no utilice la sauna sin consultar previamente con un médico.

En caso de implantes quirúrgicos, no utilice la sauna sin consultar previamente con un cirujano.

No utilice la sauna después de haber realizado un esfuerzo físico considerable. Espere 30 minutos hasta que su cuerpo se haya enfriado.

No permanezca en la sauna durante más de 40 minutos.

No consuma alcohol ni ingiera drogas antes o durante la sesión en la sauna.

No se duerma dentro de la sauna mientras esté en funcionamiento.

A fin de evitar el riesgo de sobrecalentamiento, enchufe la sauna a una toma de corriente de la potencia adecuada y no enchufe otros aparatos eléctricos a dicha toma.

Para evitar cualquier riesgo de electrocución o deterioro de la sauna, no la utilice:

- Durante una tormenta.
- Si el cable eléctrico se ha deteriorado, deberá sustituirlo un técnico cualificado.
- Si el cable eléctrico se ha sobrecalentado, deberá comprobarlo un técnico cualificado.
- Si se debe cambiar una bombilla, espere a que la sauna esté apagada y se haya enfriado.

Séquese las manos antes de activar o desactivar la corriente. No manipule nunca el equipo con las manos o los pies húmedos.

No active y desactive la corriente o el sistema de calentamiento varias veces de manera rápida, ya que podría dañar la instalación eléctrica.

No intente reparar la sauna por su cuenta sin previo acuerdo del distribuidor o fabricante de la sauna.

Cualquier intento de reparación no autorizado anulará la garantía del fabricante.

Para evitar cualquier riesgo de cortocircuito:

- Impida que cualquier líquido entre en contacto con los emisores de infrarrojos.
- Evite que cualquier objeto rígido toque los emisores, ya que podría dañarlos.

No utilice ningún tipo de detergente en el interior de la sauna.

No apile ni almacene objetos dentro o encima de la sauna.

No coloque materiales inflamables o agentes químicos cerca de la sauna.

# Descripción

## Datos técnicos

<b>Modelo</b>	HL-CNP02	HL-CNP03C	HL-CNP06	
<b>Material de cabina</b>	Épicéa du canadien			
<b>Ancho</b>	230 V - 50 Hz			
<b>profundidad</b>	1400mm	1600mm	1850mm	
<b>Altura</b>	1250mm	1600mm	1850mm	
<b>Voltaje</b>	1900mm	1900mm	1900mm	
<b>Radiadores</b>	<b>Escribe</b>	Paneles de tubo infrarrojo doble de magnesio y cuarzo y panel de carbono		
	<b>Salida total</b>	2150 W	3250 W	4000 W
	<b>Panel dual saludable</b>	x2	x4	x7
	<b>Panel de carbono</b>	x5	x6	x5
	<b>Calentador de vidrio de carbono</b>	x1	x1	x2

## Lista de partes

### Canopee 2

N°	Name	QTY	Box N°
1	Panel frontal (1400x1900x47mm)	1	A
2	Panel trasero (1400x1900x47mm)	1	A
3	Panel izquierdo (1140x1900x47mm)	1	B
4	Panel derecho (1140x1900x47mm)	1	B
5	Panel de techo (1137x1287x80mm)	1	C
6	Cubierta de MDF (1077x1227x3mm)	1	C
7	Panel de suelo (1287x1137x60mm)	1	C
8	Panel de asiento (1228x560x50mm)	1	C
9	Panel de pantorrilla (1288x400x50mm)	1	C
10	Soporte de banco cuadrado (470x400x30mm)	4	C
11	Caja de repuestos (450x350x80mm)	1	C

### Canopee 3C

N°	Name	QTY	Box N°
1	Vidrio 1 (1697x460x8mm)	1	A
2	Vidrio 2 (1672x560x8mm)	1	A
3	Vidrio 3 (1697x460x8mm)	1	A
4	Panel frontal 1 (1900x711x47mm)	1	A
5	Panel frontal 2 (1900x711x47mm)	1	A
6	Panel izquierdo (1900x1492x47mm)	1	B
7	Panel derecho (1900x1492x47mm)	1	B
8	Panel de techo (1600x1600x1176x1176x80mm)	1	C
9	Cubierta de MDF (1570x1570x1146x1146x3mm)	1	C
10	Panel de suelo (1600x1600x1176x1176x60mm)	1	C
11	Panel de asiento 1 (990x520x50mm)	2	C
12	Panel de asiento 2 (520x520x50mm)	1	C
13	Panel de pantorrilla 1 (990x400x50mm)	2	C
14	Soporte de banco cuadrado (470x400x30mm)	7	C
15	Caja de repuestos (450x350x80mm)	1	C



# Instalación

## Canopee 6

N°	Name	QTY	Box N°
1	Panel frontal (1900x1850x47mm)	1	A
2	Panel trasero (1900x1850x47mm)	1	A
3	Panel izquierdo (1900x1834x47mm)	1	B
4	Panel derecho (1900x1834x47mm)	1	B
5	Panel de techo (1850x1850x80)	1	C
6	Cubierta de MDF (1820x1820x3mm)	1	C
7	Panel de suelo (1850x1850x60mm)	1	C
8	Panel de asiento 1 (1210x520x50mm)	2	C
9	Panel de asiento 2 (520x520x50mm)	2	C
10	Panel de asiento 3 (698x520x50mm)	1	C
11	Panel de pantorrilla 1 (1210x45x50mm)	2	C
12	Panel de pantorrilla 2 (698x450x50mm)	1	C
13	Soporte de banco cuadrado (470x400x30mm)	7	C
14	Caja de repuestos (450x350x80mm)	1	C

Lea atentamente las instrucciones de montaje antes de comenzar.

### Elección de ubicación

Las saunas de Holl están diseñadas exclusivamente para su instalación en interiores.

Seleccione un espacio:

- En el interior, en un lugar seco, sobre una superficie plana y estable que pueda soportar el peso de su sauna. La altura debe ser suficiente para alcanzar el techo y realizar las conexiones eléctricas y el mantenimiento. Lejos de cualquier fuente de agua, llamas o materiales inflamables.

### Consejo práctico

- Tenga en cuenta que el montaje de la sauna requiere 2 o 3 adultos. Identifique claramente cada panel antes de comenzar. Durante el montaje, coloque el cable de alimentación de su sauna de modo que sea de fácil acceso. Tenga en cuenta que existen variaciones entre los modelos.

### IMPORTANTE:

Compruebe el avellanado y el diámetro del agujero de los taladros para evitar dañar la madera.

La altura mínima de la habitación requerida para la instalación es de 2020 mm.

### Tools needed

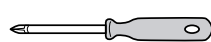

Destornillador  
Phillips



Cinta métrica



Escalera de  
mano



Lápiz



Cortador



Taladro espiral

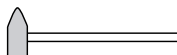

Martillo

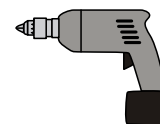

Taladro  
eléctrico



Llave Allen



Nivel espiri-  
tual

# Ensamblaje

Étapes de l'assemblage  
Étape 1 :

## Canopée 2



Étape 2 :

Étape 3 :

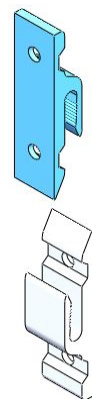

# Ensamblaje

Étape 4 :



Étape 5 :

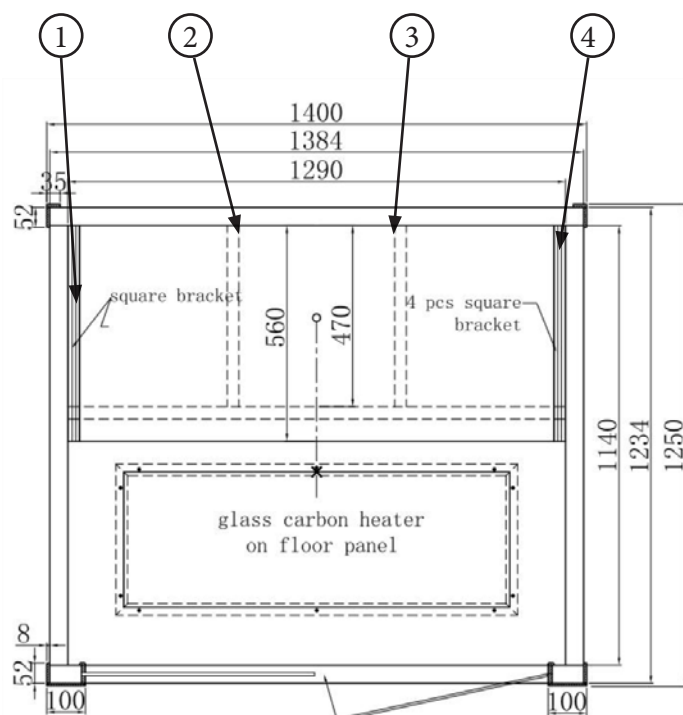

**Note:**  
Brancher les câbles des  
panneaux infrarouges.

Étape 6 :



Étape 7 :



# Ensemble

## Canopée 2

Étape 8 :



Étape 9 :



Étape 10 :



Étape 11 :

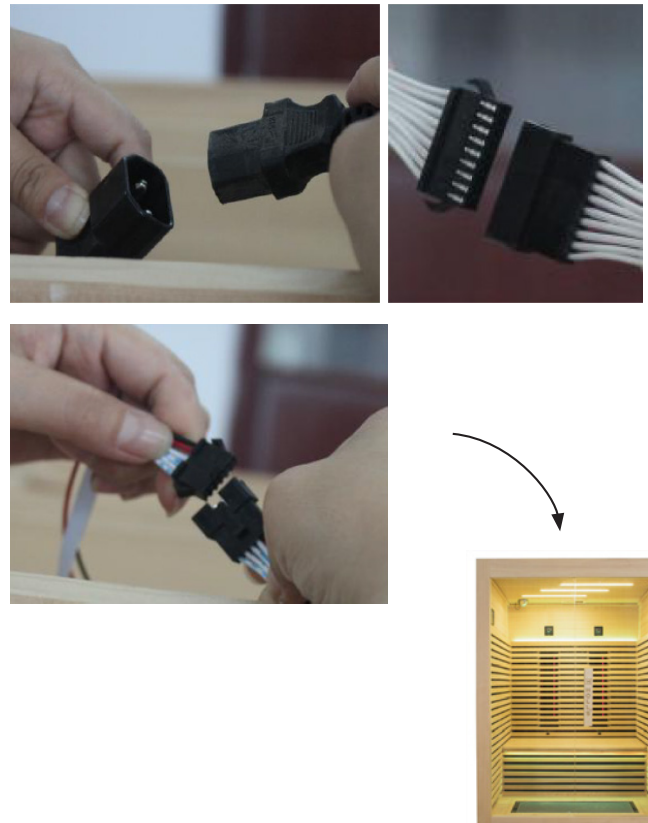

# Ensamblaje

## Canopée 2

Étape 12 :

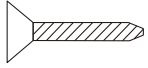
4 x 

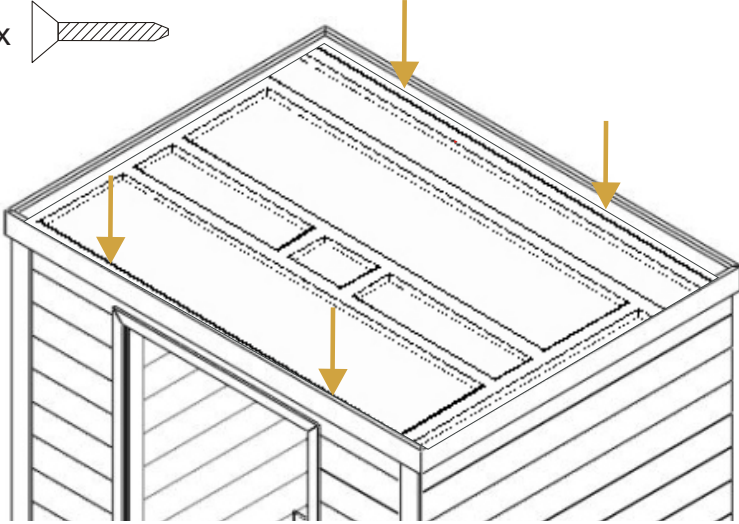

# Ensamblaje

Étapes de l'assemblage  
Étape 1 :

## Canopée 3C



Étape 2 :

Étape 3 :



# Ensamblaje

Étape 4 :

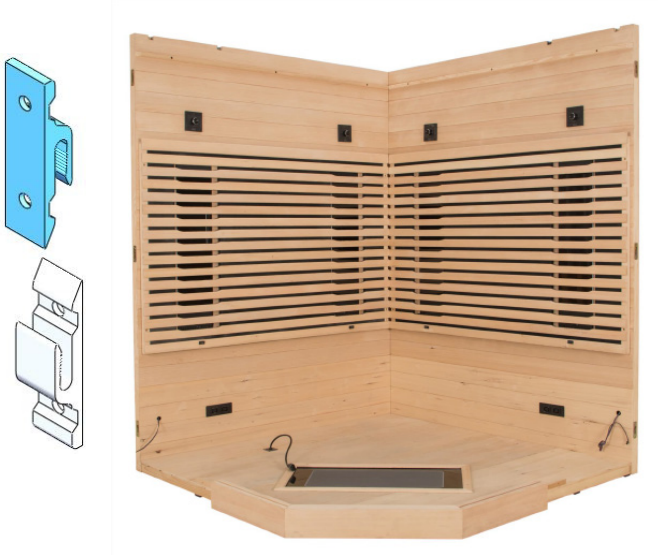

Étape 5 :

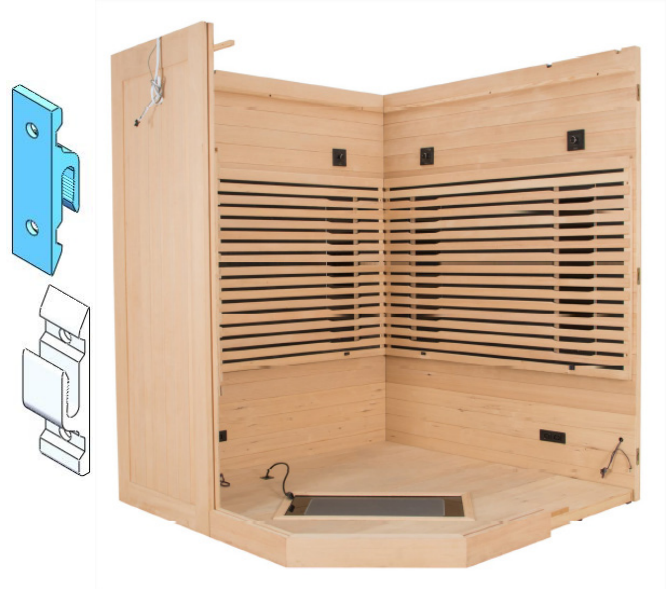

Étape 6 :



Étape 7 :



# Ensamblaje

## Canopée 3C

Étape 8 :

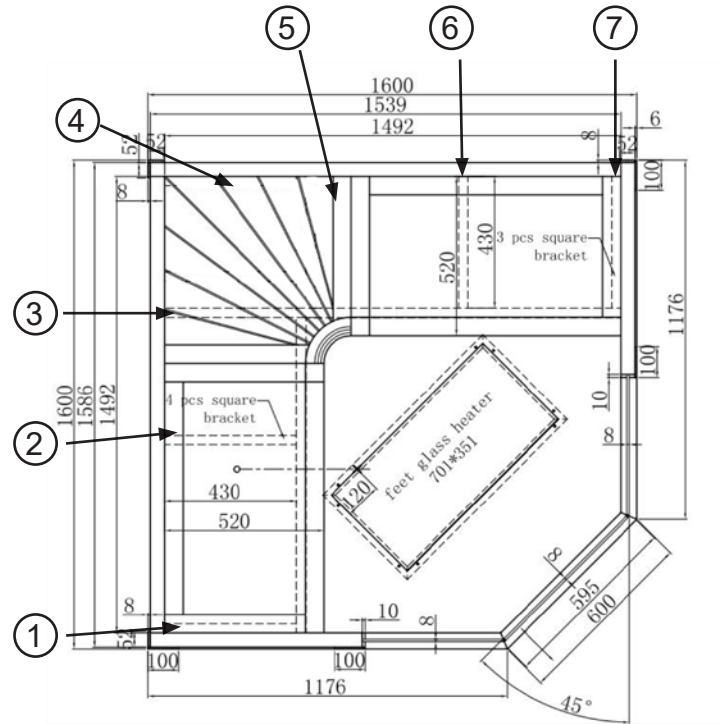
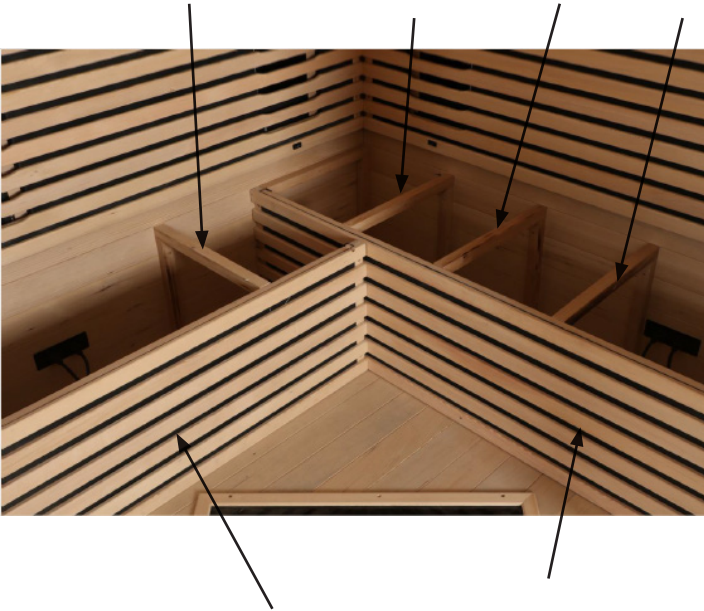

Étape 9 :



Étape 10 :





# Ensamblaje

## Canopée 3C

Étape 11 :

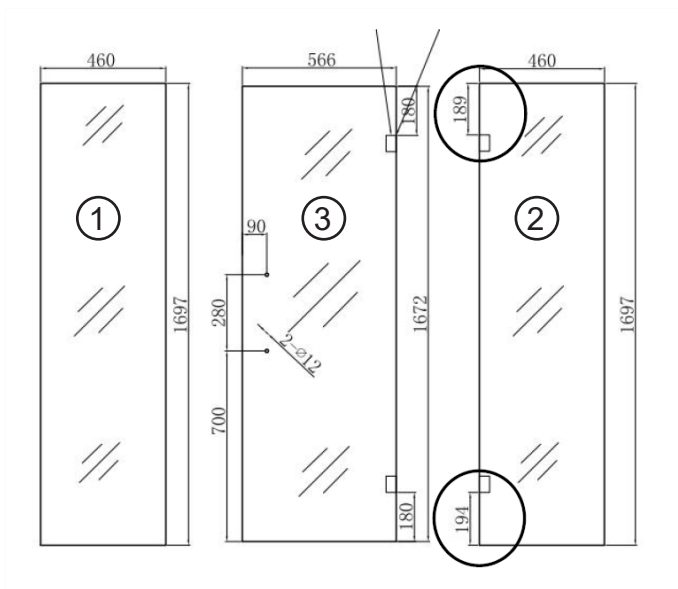

Étape 12 :

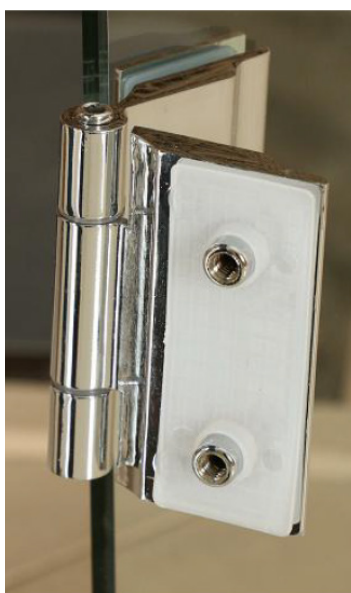

Vérifier que l'épaisseur ne dépasse pas de la vitre, sinon ajuster à l'aide d'un cutter.

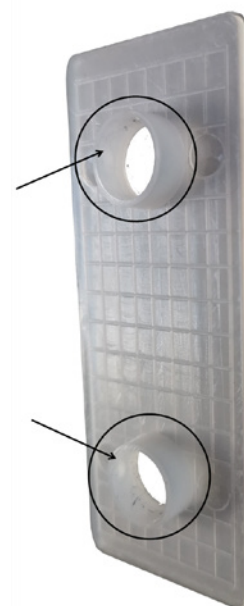

# Ensamblaje

## Canopée 3C

Étape 13 :



Étape 14 :



Étape 15 :



# Ensamblaje

## Canopée 3C

Étape 16 :

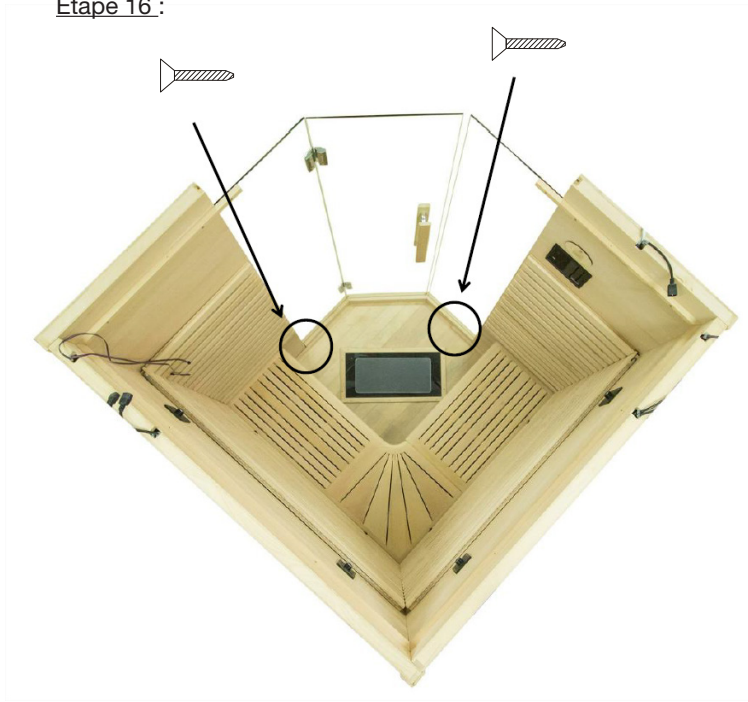

Étape 17 :

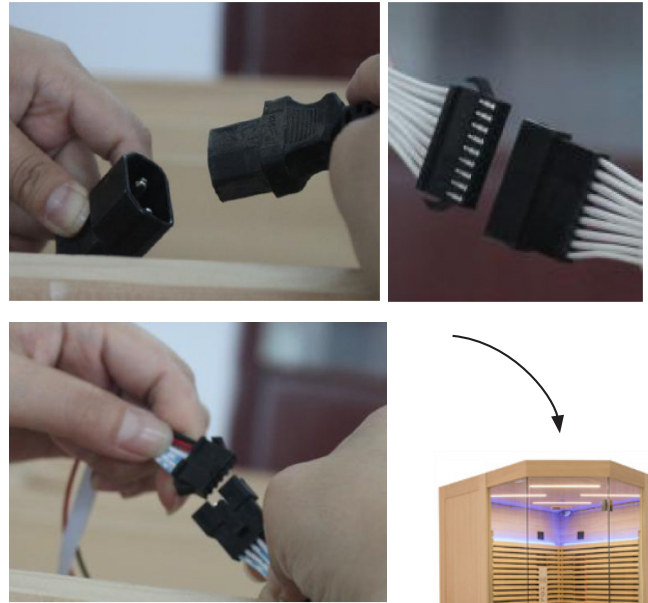

Étape 18 :

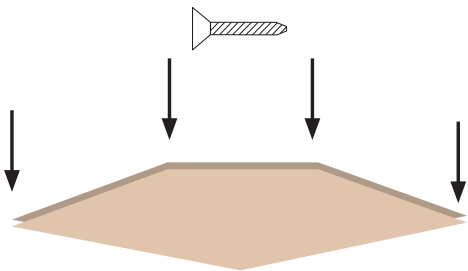

# Ensamblaje

Étapes de l'assemblage  
Étape 1 :

## Canopée 6



Étape 2 :



Étape 3 :

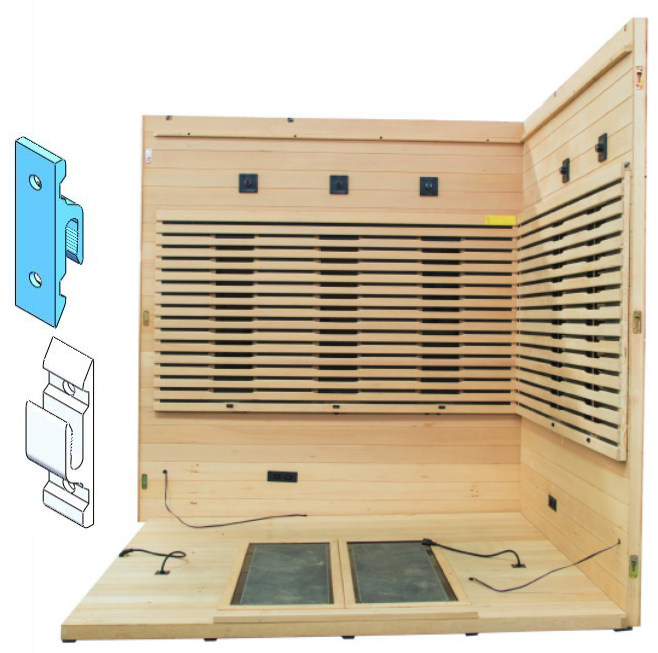

# Ensamblaje

Étape 4 :



Étape 5 :

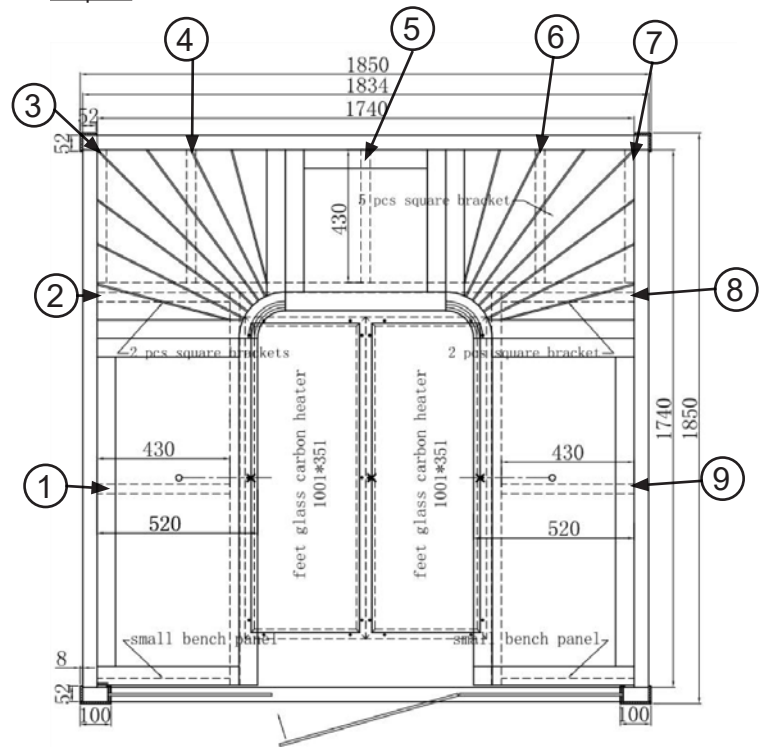

Étape 6 :



Étape 7 :

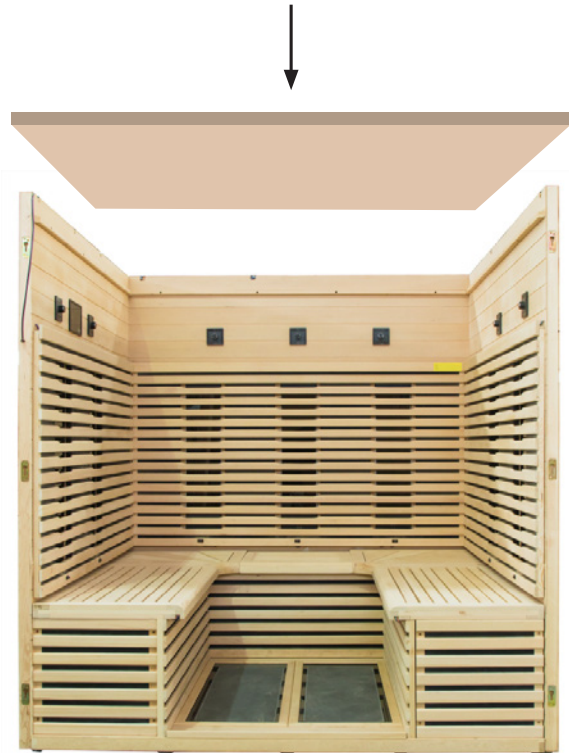

# Ensamblaje

## Canopée 6

Étape 8 :



Étape 9 :

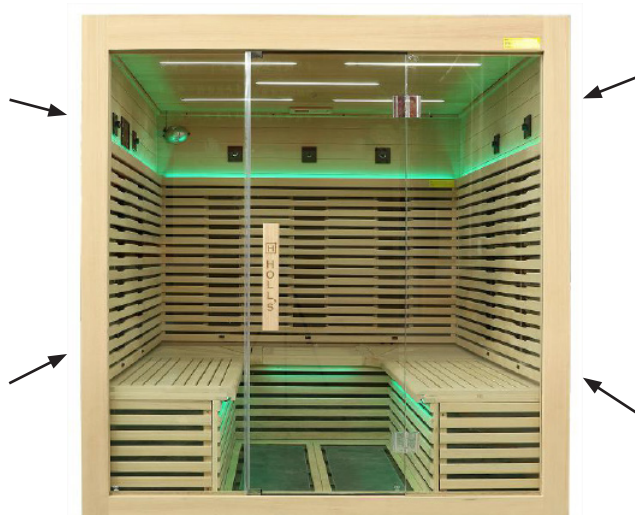

Étape 10 :

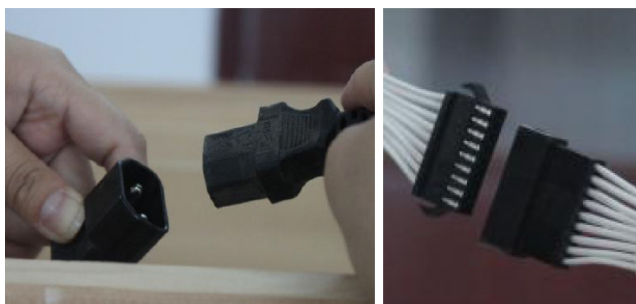

Étape 11 :

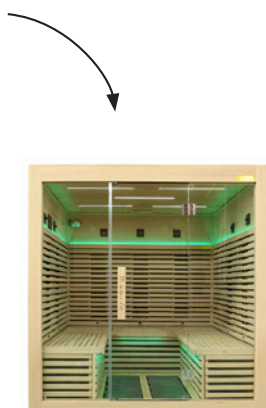
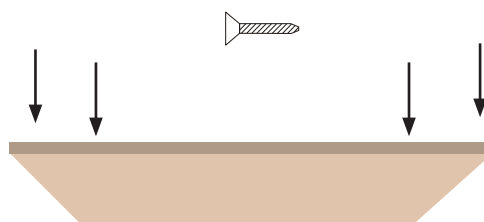

# Ensamblaje

# Ensamblaje

Étape 1 :

## Poignée de porte



Étape 2 :

Étape 3 :

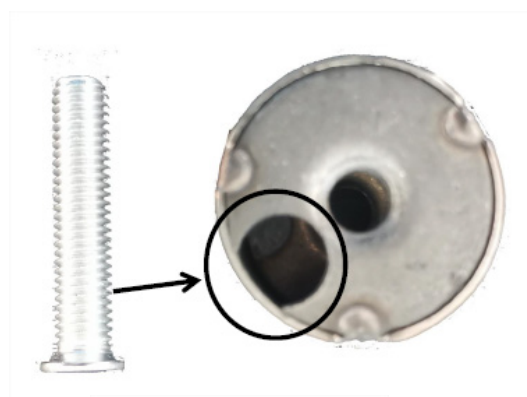



# Ensamblaje

Étape 4 :



Étape 5 :



Étape 6 :



Étape 7 :



# Utilización

## Pannello di controllo



C'è un pulsante di arresto generale sul tetto.

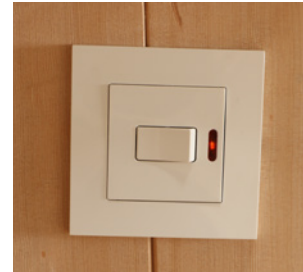

Conecte la unidad de fuente de alimentación a la toma de pared, el indicador LED parpadeará en la pantalla. Ahora es posible encender los emisores de infrarrojos, las luces y la música.



### 1. Iniciar

Presione  para encender la sauna, aparecerán las indicaciones “-” “” - “y la luz se encenderá.

Presione  para comenzar a precalentar

### 2. Ajustes de temperatura

Una vez que la sauna está encendida:

presione  /  en el lado izquierdo del panel de control para ajustar la temperatura entre 35 ° C y 65 ° C, 1 presione = 1 ° C. La pantalla muestra la temperatura programada durante 10 segundos y luego muestra nuevamente la temperatura de la sala de sauna.

#### Nota:

La temperatura máxima del aire que se puede alcanzar en la cabina puede ser menor que la temperatura deseada. Depende de la temperatura exterior de la cabina. Temperatura predeterminada = última temperatura programada.

#### Configuración del temporizador



Presione los botones  /  para seleccionar la duración de uso, de 5 min a 60 min. 1 pulsación = 1 min.

Si el panel de visualización de tiempo muestra - -, los paneles permanecen encendidos, cuando el temporizador indica menos de 1 minuto, sonará una alarma, una vez que el temporizador llegue a 00, los paneles se apagarán automáticamente.

#### Encendido rápido:

Presione  para que la sauna se caliente automáticamente a 45 ° C durante 30 minutos.

#### Color claro:



Presione  para encender los LED. Mantenga presionadas  las letras “LE” en lugar de la temperatura que se muestra. Se muestra “0X” en lugar de la duración de la sesión. En estas condiciones, presione nuevamente  para cambiar los colores. si no se realiza ninguna acción en los botones durante 8 segundos, el menú LED se cierra y vuelve a la temperatura y al tiempo restante.

#### Lámpara de techo:

Presione brevemente  para encender o apagar la luz del techo.

#### Reproductor de música:

cuando la sauna está funcionando, presione para abrir el emparejamiento bluetooth, la conexión permanece abierta durante 7 segundos, el dial de temperatura muestra “bt”, la pantalla de tiempo muestra el volumen XX (de 1 a 26). Active el bluetooth en su teléfono inteligente y busque la conexión a su sauna. Después de un emparejamiento exitoso, puede escuchar su música. si no se realiza ninguna acción en los botones durante 8 segundos, la pantalla vuelve a mostrar la temperatura y el tiempo restante.

Presione  y  /  para cambiar el volumen del sonido.

#### Reproductor USB:

cuando la sauna está en funcionamiento, presione  para abrir el emparejamiento bluetooth, la conexión permanece abierta durante 7 segundos, el dial de temperatura muestra “USB”, la pantalla de tiempo muestra el volumen XX (de 1 a 26). Conecte su llave USB a la parte frontal del panel de control, puede escuchar su música. si no se realiza ninguna acción en los botones durante 8 segundos, la pantalla vuelve a mostrar la temperatura y el tiempo restante.

# Utilización

## Chromothérapie LED:



ES

Frecuencia de operación	2.4 GHz	Producción	3 canales
batería	2xAAA	Corriente de salida	6A (cada canal)
poder TX	6db	Potencia de salida	Máximo 216w / 432w
Consumo	10µA	Temperatura de funcionamiento	(12v / 24v)
Dimensiones	L110xW53XH20mm	Distancia remota	-20 ° C - 55 ° C
Aporte	DC12V - 24V		20m

# Utilización

## Tecnología infrarroja

El botón está presente en cada transmisor y le permite elegir la tecnología utilizada:

Los paneles de carbono se encienden tan pronto como se enciende la cabina.

Presione  el costado de las 2 líneas para que el transmisor utilice tecnología de cuarzo.

Empuje  en el lado del círculo (centro) para apagar el transmisor.

Empuje  en el costado de la línea única para que el transmisor use tecnología de magnesio.

## Variación de potencia

Puede variar la intensidad de los emisores infrarrojos de cuarzo de espectro completo utilizando el dial ubicado sobre cada emisor



## Manual de usuario

1. Ajuste la temperatura de su sauna entre 35 y 40 ° C.
2. La sauna se calienta en 5 a 10 minutos. Le recomendamos que agregue este tiempo de calentamiento al tiempo de su sesión. Ejemplo: quieres hacer una sesión de 30 minutos, programar 40 minutos y volver a la cabina una vez que la sauna esté caliente.
3. Aprovecha el tiempo de calentamiento para darte una ducha o un baño caliente antes de la sesión.
4. Cuando se alcanza la temperatura seleccionada, los calefactores se pondrán en espera para mantener una temperatura constante.
5. Beba agua antes, durante y después de la sesión. Esto le permitirá equilibrar la pérdida de agua a través del sudor.
6. Para absorber la transpiración y mantener seca tu sauna, es recomendable colocar una toalla en el banco y el suelo de la cabina. Mantenga una tercera toalla cerca para limpiar el exceso de sudor.
7. La sudoración comenzará de 6 a 15 minutos después del inicio de la sesión. Le recomendamos que no exceda los 30 minutos de estar sentado.
8. Puede abrir la puerta en cualquier momento para introducir aire fresco durante su sesión. La propiedad única del calentamiento por infrarrojos es que calienta directamente el cuerpo sin calentar el aire circundante. Esto le permite practicar una sesión con la puerta entreabierta sin minimizar sus efectos.
9. Después de la sesión, puedes dejar que tu cuerpo sude un poco más quedándote en la sauna con la puerta abierta, con la puerta abierta, antes de tomar una ducha tibia para deshacerte de las toxinas.

## Consejo

- Para un cabello hermoso, puedes cubrirlo con aceite (jojoba, por ejemplo) o un tratamiento y envolverlo en una toalla. Una vez finalizada la sesión, lávalos con un champú extra suave.
- 
- Para aliviar la tensión muscular, masajee las áreas doloridas durante la sesión.
- 
- Aprovecha este baño de calor para estirar suavemente tus músculos.
- 
- A los primeros signos de resfriado, aumente la frecuencia de sus sesiones para activar su sistema inmunológico.

# Utilización

## Mantenimiento

### ATENCIÓN:

Antes de realizar cualquier operación, desenchufe el cable de alimentación de la cabina.

Problemas identificados	Posibles motivos	Soluciones
No se enciende ninguna luz en el panel de control.	El cable de alimentación está desconectado.	Compruebe que el cable de alimentación está conectado.
	Se ha cortado el suministro eléctrico general.	Compruebe el funcionamiento adecuado del cuadro eléctrico y de la toma de pared.
	Fallo en la fuente de alimentación.	Contacte con su proveedor
Uno o varios paneles de infrarrojos no emiten calor.	El botón del emisor está posicionado en el centro (E=).	Coloque el botón a la derecha o la izquierda según su deseo.
	El cable del panel de infrarrojos está desconectado.	Compruebe que los cables están conectados.
	Uno de los paneles de infrarrojos está defectuoso.	Sustituya el panel de infrarrojos por un recambio original provisto por el fabricante.
La sauna emite un olor extraño.	La temperatura de los paneles o de sus cables es excesiva.	Desconecte la alimentación y contacte con su distribuidor.
La luminaria de la sauna no funciona.	El cable de alimentación de la cinta LED no está bien conectado.	Conecte el cable alimentación.
	La cinta LED es defectuosa.	Contacte con su distribuidor.
Uno de los altavoces ya no funciona.	El cable del altavoz está desconectado.	Vuelva a conectar el cable.
	El altavoz está defectuoso.	Contacte con su proveedor.
El reproductor de MP3 ya no funciona.	El cable de alimentación está desconectado.	Vuelva a conectar el cable de alimentación.
	El reproductor de MP3 no recibe corriente.	Compruebe el cable de alimentación DC y cámbielo en caso necesario.
La pantalla indica una temperatura errónea.	La sonda de temperatura no está conectada correctamente o falla.	Conecte el cable o cambie la sonda.

## Cuidados

1. Desconecte la sauna.
2. Utilice un aspirador para eliminar todo el polvo de las hendiduras de la madera.
3. Limpie la cabina con un trapo de algodón húmedo. En caso necesario, utilice una pizca de jabón. Aclárela con un trapo húmedo.
4. Limpie el cristal con limpiacristales y una bayeta suave.
5. Compruebe y apriete los tornillos del banco cada tres meses para evitar que el asiento se venza o se caiga.

### ATENCIÓN:

No utilice benceno, alcohol, productos químicos ni productos de limpieza agresivos en la sauna, ya que estos pueden dañar la madera y la capa de protección que la recubre. No pulverice agua sobre la sauna.

ES

# Garantía

El conjunto de los elementos que componen la Holl's dispone de una garantía de 2 años.

La fecha de entrada en vigor de la garantía se corresponde con la fecha de envío (es decir, la fecha de emisión de la factura).

La garantía no cubre los siguientes casos:

- Fallos en el funcionamiento o daños provocados por la instalación, el uso o la reparación no conforme con las instrucciones de seguridad.
- Fallos en el funcionamiento o daños provocados por un uso indebido del aparato.
- Daños provocados por negligencia, por un accidente o por un caso de fuerza mayor (una tormenta o mal tiempo).
- Fallos en el funcionamiento o daños provocados por el uso de accesorios no autorizados.

La garantía no cubre los gastos de envío incurridos por el transporte de la cabina o uno de sus componentes a nuestro taller de reparación. De acuerdo con la garantía, en caso de avería, se cambiarán las piezas que nuestros técnicos hayan considerado defectuosas. Uno de nuestros técnicos proporcionará la información y las instrucciones necesarias para su instalación. Holl's no se hace responsable de los gastos incurridos por la contratación de mano de obra externa.



## PRECAUCIÓN

No le devuelva el producto a la tienda

Póngase en contacto con su centro de servicio posventa local sobre [www.holls.fr](http://www.holls.fr)



# Avvertenze

***Leggere attentamente questo manuale prima di utilizzare la sauna per prima volta.***

***Ti consigliamo di conservarlo in un luogo sicuro future consultazioni.***

- Installa la sauna su una superficie piana.
- 
- La sauna dovrebbe essere situata in un luogo asciutto. Non utilizzarlo in prossimità di una fonte di umidità (vasche da bagno, pavimenti bagnati, piscine, ecc.).
- 
- Non utilizzare prodotti liquidi per la pulizia. Scollegare la sauna prima della pulizia e utilizzare un panno umido (vedere il capitolo sulla manutenzione).
- 
- Proteggere il cavo elettrico della sauna per evitare di calpestarlo o schiacciarlo.
- 
- Prima di cambiare qualsiasi parte, assicurarsi che si tratti di parti di ricambio specificate dal produttore o che le loro caratteristiche siano simili a quelle delle parti originali. Qualsiasi sostituzione non idonea potrebbe portare al deterioramento della sauna o provocare un incendio o un cortocircuito. Si consiglia vivamente di contattare un tecnico qualificato.
- 
- Per evitare il rischio di ustioni o scosse elettriche, non utilizzare oggetti metallici o toccare gli emettitori di infrarossi.
- 
- Non mettere animali nella sauna.
- 
- Non utilizzare la sauna per asciugare vestiti o altri materiali (rischio di incendio).
- 
- Non lasciare la sauna in funzione senza sorveglianza.
- 
- Non lasciare la sauna accesa per più di 3 ore consecutive o l'attrezzatura potrebbe deteriorarsi prematuramente. Dopo 3 ore di uso continuo, lasciare riposare la sauna per almeno un'ora.
- 
- Ti consigliamo di non installare un sistema di chiusura sulla porta della sauna.
- 
- Verificare la conformità del proprio impianto elettrico prima di procedere con il collegamento elettrico della sauna.

## **INFORMAZIONI SULL'INSTALLAZIONE ELETTRICA:**

Per operare in sicurezza e mantenere l'integrità della vostra installazione elettrica, il dispositivo deve essere collegato a una fonte di alimentazione generale secondo le seguenti regole:

A monte, l'alimentazione generale deve essere protetta da un interruttore differenziale da 30 mA.

La cabina deve essere collegata ad un idoneo interruttore in curva a D secondo le norme e regolamenti in vigore nel paese in cui è installato l'impianto.

Il cavo di alimentazione deve essere adattato in base alla potenza del dispositivo e alla lunghezza del cavo richiesta per l'installazione (vedi tabella sotto). Il cavo deve essere adatto per uso esterno.

Nel caso di un sistema trifase, è fondamentale rispettare l'ordine di collegamento delle fasi.

Nei luoghi pubblici è obbligatoria l'installazione di un pulsante di arresto di emergenza nelle vicinanze.

Non utilizzare mai una prolunga elettrica.

Chiama un professionista per il dimensionamento e l'installazione della tua cabina.

Canopy 2: una linea dedicata da 2,5mm<sup>2</sup>

Canopy 3C: una linea dedicata da 2,5mm<sup>2</sup>

Canopy 6: 2 linee dedicate 2.5mm<sup>2</sup>



# Sicurezza

## ATTENZIONE:

**Leggere attentamente le istruzioni di sicurezza prima di installare e utilizzare la cabina della sauna. Sono fondamentali per la tua sicurezza, quindi devi assicurarti di rispettarli in ogni momento.**

In caso contrario, potrebbero essere causati o accentuati ipertermia, colpo di calore o colpo di calore. I sintomi includono febbre, polso accelerato, vertigini, svenimenti, letargia e intorpidimento nel corpo o in qualsiasi parte del corpo. Effetti: mancanza di percezione del calore, ignoranza del rischio imminente, perdita di coscienza.

Le seguenti persone non dovrebbero usare la sauna:

Bambini sotto i 6 anni.

Persone che subiscono reazioni significative ai raggi del sole.

Anziani o disabili.

Persone con una storia medica come malattie cardiache, ipertensione / ipotensione, problemi di circolazione sanguigna o diabete senza prima consultare un medico.

Donne in gravidanza, poiché la temperatura eccessiva può essere pericolosa per il feto.

Persone che soffrono di disidratazione, malattie degli occhi, ustioni o scottature solari o che hanno ferite aperte.

I bambini di età compresa tra 6 e 16 anni possono utilizzare la sauna purché la supervisione di un adulto sia sempre disponibile e la temperatura non superi i 60 ° C (140 ° F).

In caso di problemi di salute, lesioni muscolari o legamentose o se si stanno assumendo farmaci, non utilizzare la sauna senza aver prima consultato un medico.

In caso di impianti chirurgici, non utilizzare la sauna senza aver prima consultato un chirurgo.

Non utilizzare la sauna dopo aver svolto un notevole sforzo fisico. Attendi 30 minuti affinché il tuo corpo si raffreddi.

Non rimanere nella sauna per più di 40 minuti.

Non bere alcolici o assumere droghe prima o durante la sessione di sauna.

Non addormentarsi all'interno della sauna mentre è in funzione.

Per evitare il rischio di surriscaldamento, collegare la sauna a una presa di corrente adeguata e non collegare altri apparecchi elettrici a quella presa.

Per evitare qualsiasi rischio di elettrocuzione o danni alla sauna, non utilizzarla:

Durante una tempesta.

Se il cavo elettrico è danneggiato, deve essere sostituito da un tecnico qualificato.

Se il cavo di alimentazione si è surriscaldato, deve essere controllato da un tecnico qualificato.

Se è necessario sostituire una lampadina, attendere che la sauna si spenga e si sia raffreddata.

Asciugatevi le mani prima di accendere o spegnere l'unità. Non maneggiare mai l'attrezzatura con mani o piedi bagnati.

Non accendere e spegnere più volte velocemente l'alimentazione o l'impianto di riscaldamento, poiché ciò potrebbe danneggiare l'impianto elettrico.

Non tentare di riparare da soli la sauna senza il previo consenso del rivenditore o produttore della sauna.

Qualsiasi tentativo di riparazione non autorizzato invaliderà la garanzia del produttore.

Per evitare qualsiasi rischio di cortocircuito:

Evitare che qualsiasi liquido entri in contatto con gli emettitori di infrarossi.

Evitare che qualsiasi oggetto rigido tocchi gli emettitori, in quanto potrebbe danneggiarli.

Non utilizzare alcun tipo di detergente all'interno della sauna.

Non impilare o conservare oggetti dentro o sopra la sauna.

Non mettere materiali infiammabili o agenti chimici vicino alla sauna.

# Descrizione

## Technical data

<b>Modello</b>	HL-CNP02	HL-CNP03C	HL-CNP06	
<b>Legno</b>	Épicéa du canadien			
<b>Larghezza</b>	230 V - 50 Hz			
<b>Profondità</b>	1400mm	1600mm	1850mm	
<b>Altezza</b>	1250mm	1600mm	1850mm	
<b>Voltaggio</b>	1900mm	1900mm	1900mm	
<b>Radiatori</b>	<b>Tipo</b>	Panneaux double tube infrarouge magnesium & quartz & panneau carbone		
	<b>Potenza</b>	2150 W	3250 W	4000 W
	<b>Doppio pannello sano</b>	x2	x4	x7
	<b>Pannello in carbonio</b>	x5	x6	x5
	<b>Riscaldatore in vetro di carbonio</b>	x1	x1	x2

## Elenco delle parti

### Canopee 2

N°	Name	QTY	Box N°
1	Pannello frontale (1400x1900x47mm)	1	A
2	Pannello posteriore (1400x1900x47mm)	1	A
3	Pannello sinistro (1140x1900x47mm)	1	B
4	Pannello destro (1140x1900x47mm)	1	B
5	Pannello tetto (1137x1287x80mm)	1	C
6	Copertura in MDF (1077x1227x3mm)	1	C
7	Pannello pavimento (1287x1137x60mm)	1	C
8	Pannello sedile (1228x560x50mm)	1	C
9	Pannello di vitello (1288x400x50mm)	1	C
10	Supporto da banco quadrato (470x400x30mm)	4	C
11	Scatola di ricambio (450x350x80mm)	1	C

### Canopee 3C

N°	Name	QTY	Box N°
1	Vetro 1 (1697x460x8mm)	1	A
2	Vetro 2 (1672x560x8mm)	1	A
3	Vetro 3 (1697x460x8mm)	1	A
4	Pannello frontale 1 (1900x711x47mm)	1	A
5	Pannello frontale 2 (1900x711x47mm)	1	A
6	Pannello sinistro (1900x1492x47mm)	1	B
7	Pannello destro (1900x1492x47mm)	1	B
8	Pannello tetto (1600x1600x1176x1176x80mm)	1	C
9	Copertura in MDF (1570x1570x1146x1146x3mm)	1	C
10	Pannello pavimento (1600x1600x1176x1176x60mm)	1	C
11	Pannello sedile 1 (990x520x50mm)	2	C
12	Pannello sedile 2 (520x520x50mm)	1	C
13	Pannello di vitello 1 (990x400x50mm)	2	C
14	Supporto da banco quadrato (470x400x30mm)	7	C
15	Scatola di ricambio (450x350x80mm)	1	C

# Installazione

## Canopee 6

N°	Name	QTY	Box N°
1	Pannello frontale (1900x1850x47mm)	1	A
2	Pannello posteriore (1900x1850x47mm)	1	A
3	Pannello sinistro (1900x1834x47mm)	1	B
4	Pannello destro (1900x1834x47mm)	1	B
5	Pannello tetto (1850x1850x80)	1	C
6	Copertura in MDF (1820x1820x3mm)	1	C
7	Pannello pavimento (1850x1850x60mm)	1	C
8	Pannello sedile 1 (1210x520x50mm)	2	C
9	Pannello sedile 2 (520x520x50mm)	2	C
10	Pannello sedile 3 (698x520x50mm)	1	C
11	Pannello di vitello 1 (1210x45x50mm)	2	C
12	Pannello di vitello 2 (698x450x50mm)	1	C
13	Supporto da banco quadrato (470x400x30mm)	7	C
14	Scatola di ricambio (450x350x80mm)	1	C

Leggere attentamente le istruzioni di montaggio prima di iniziare.

### Sceita della posizione

Le saune di Holl sono progettate esclusivamente per l'installazione all'interno.

Seleziona uno spazio:

- All'interno, in una zona asciutta, su una superficie piana e stabile che possa sostenere il peso della vostra sauna.
- L'altezza deve essere sufficiente per raggiungere il soffitto ed eseguire i collegamenti elettrici e la manutenzione.
- Lontano da qualsiasi fonte di acqua, fiamme o materiali infiammabili.

### Consiglio pratico

- Notare che il montaggio della sauna richiede 2 o 3 adulti.
- Identifica chiaramente ogni pannello prima di iniziare.
- Durante il montaggio, posizionare il cavo di alimentazione della sauna in modo che sia facilmente accessibile.
- Notare che ci sono variazioni tra i modelli.

### IMPORTANTE:

Controllare la svasatura e il diametro del foro dei fori per evitare di danneggiare il legno.

L'altezza minima del locale richiesta per l'installazione è di 2020 mm.

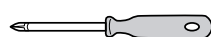

Cacciavite a stella



Metro A nastro



Scala a pioli



Matita



Cutter



Trapano a spirale

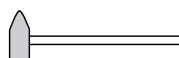

Martello

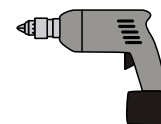

Trapano elettrico



Chiave a brugola



Livello di spirito

# Assemblaggio

Étapes de l'assemblage  
Étape 1 :

## Canopée 2



Étape 2 :

Étape 3 :

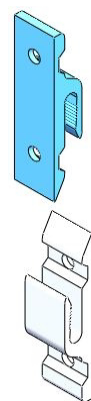

# Assemblaggio

Étape 4 :



Étape 5 :

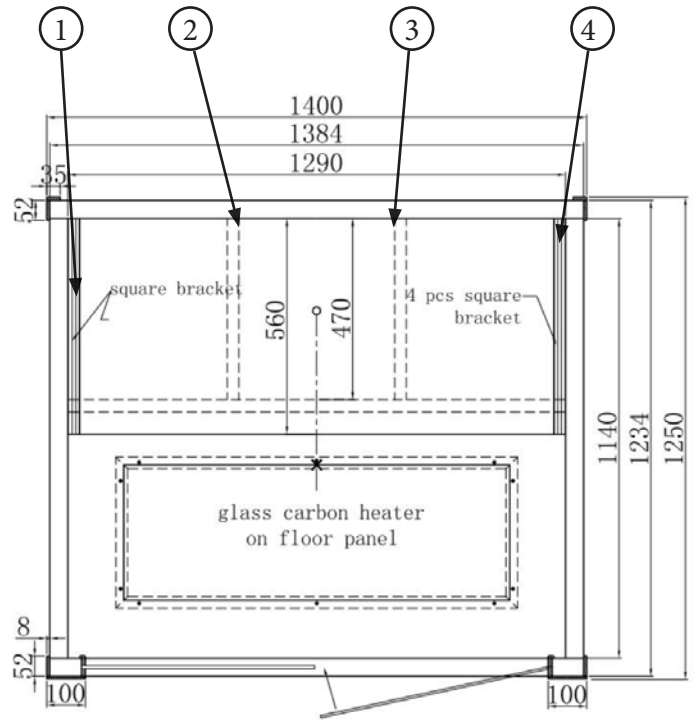

**Note:**  
Brancher les cables des  
panneaux infrarouges.

Étape 6 :



Étape 7 :



# Assemblaggio

## Canopée 2

Étape 8 :

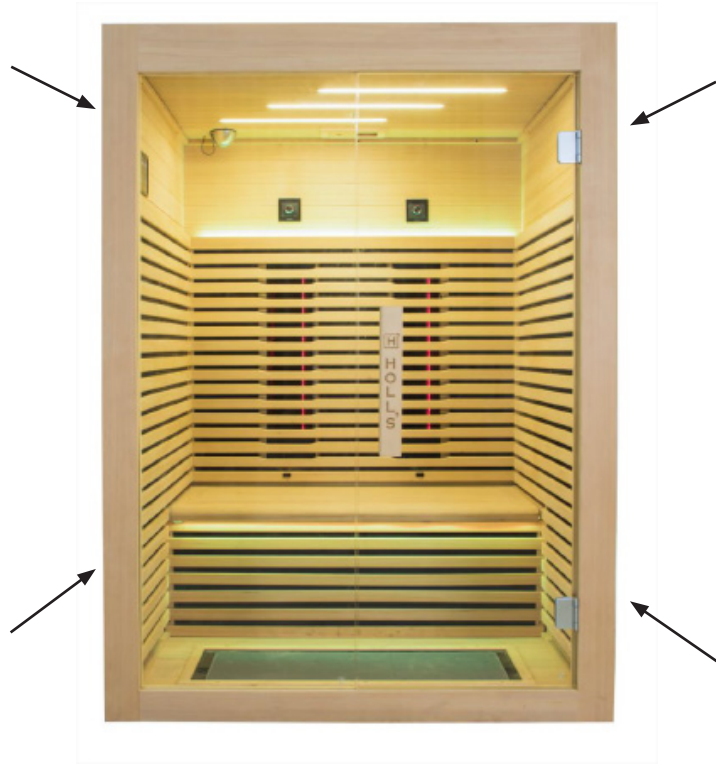

Étape 9 :



Étape 10 :



Étape 11 :

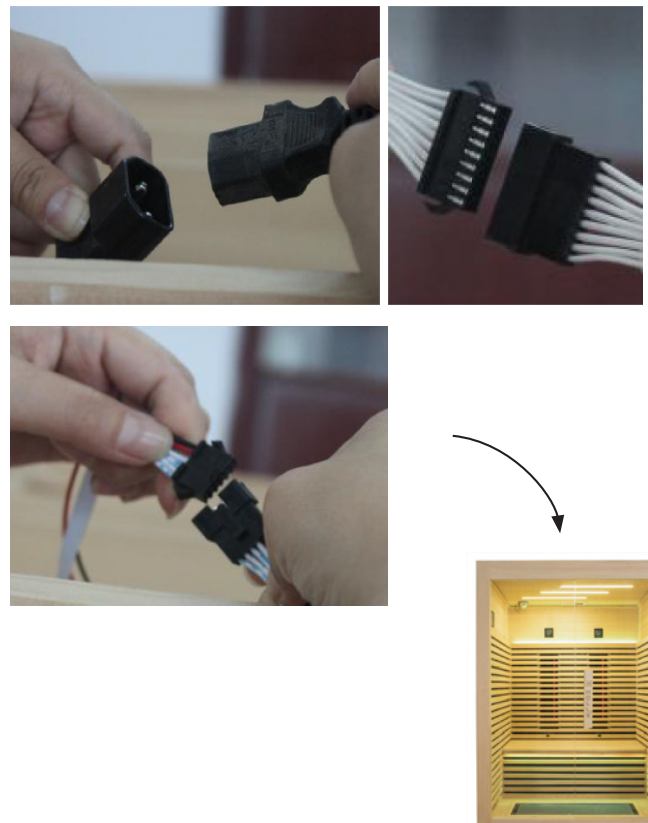

# Assemblaggio

## Canopée 2

Étape 12 :

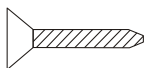
4 x 

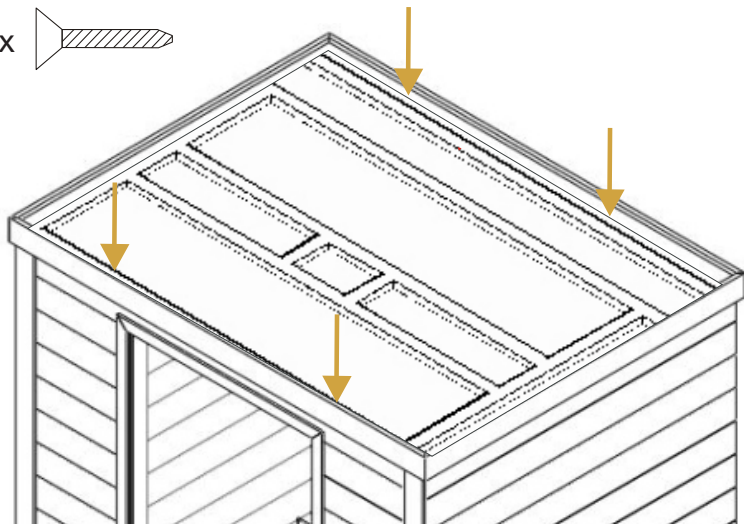

# Assemblaggio

Étapes de l'assemblage  
Étape 1 :

## Canopée 3C



Étape 2 :

Étape 3 :





# Assemblaggio

Étape 4 :

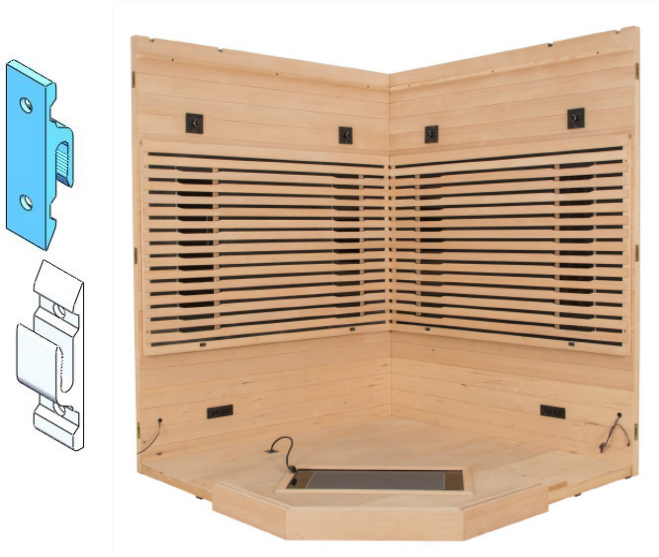

Étape 5 :



Étape 6 :



Étape 7 :



# Assemblaggio

## Canopée 3C

Étape 8 :

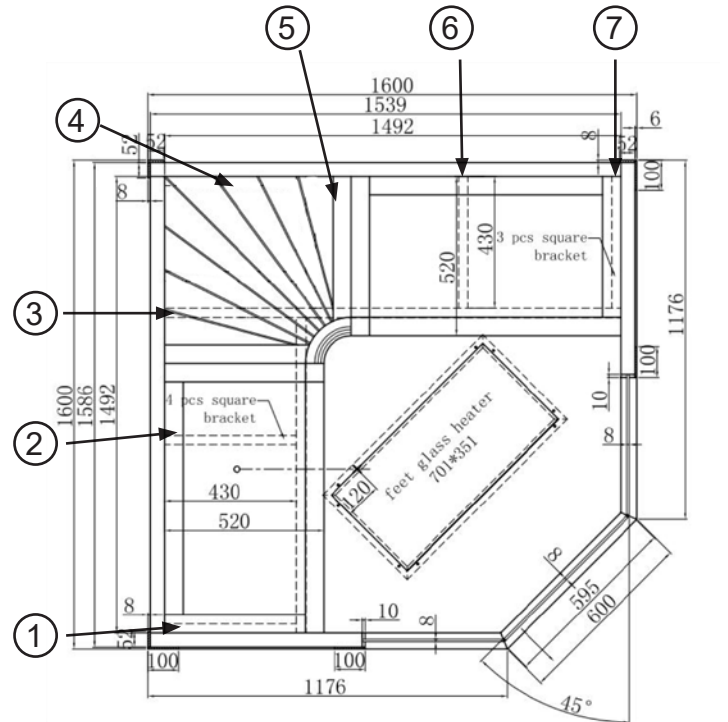
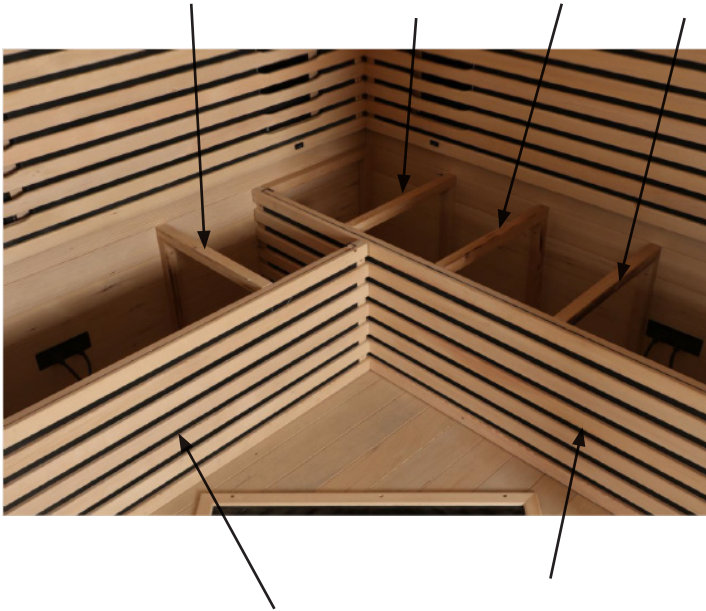

Étape 9 :



Étape 10 :



# Assemblaggio

## Canopée 3C

Étape 11 :

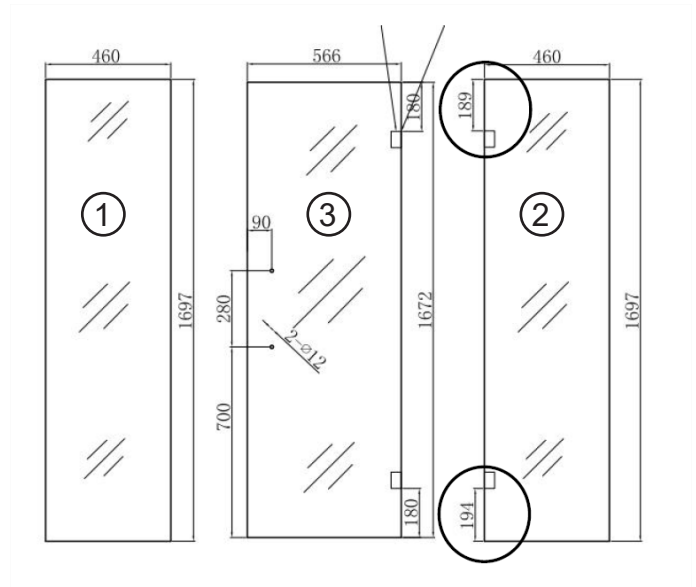

Étape 12 :



Vérifier que l'épaisseur ne dépasse pas de la vitre, sinon ajuster à l'aide d'un cutter.

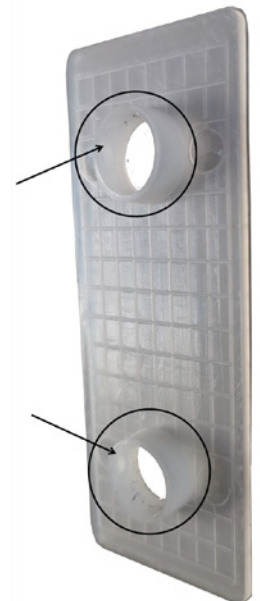

# Assemblaggio

## Canopée 3C

Étape 13 :



Étape 14 :



Étape 15 :



# Assemblaggio

## Canopée 3C

Étape 16 :

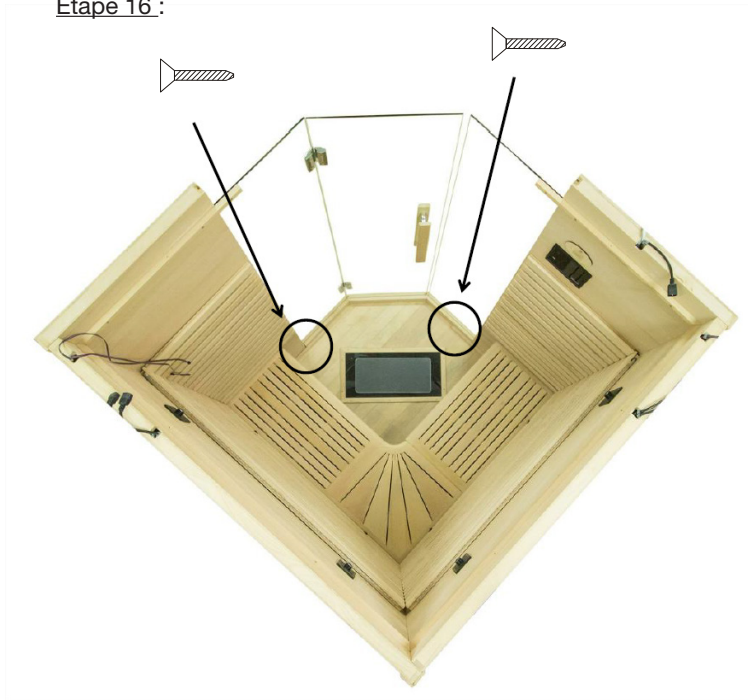

Étape 17 :

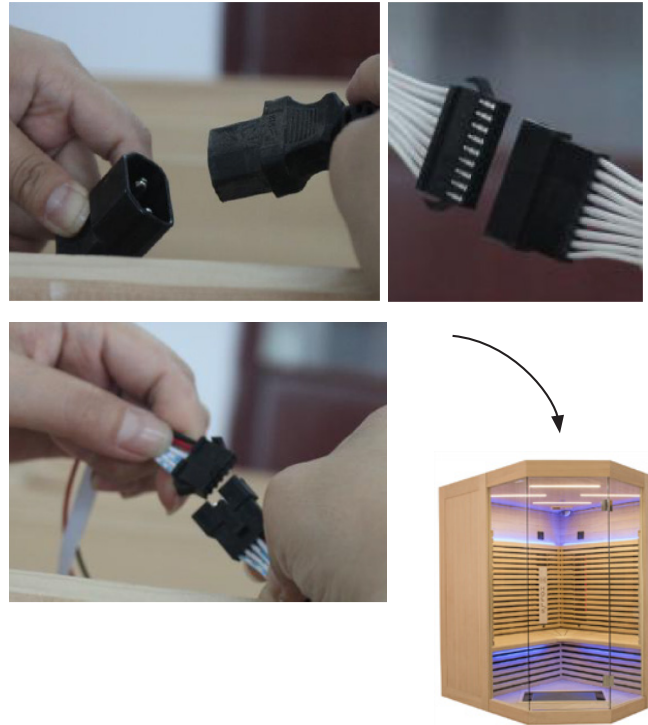

Étape 18 :

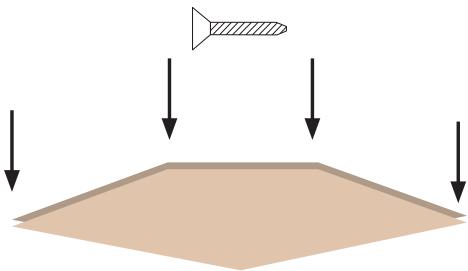

# Assemblaggio

Étapes de l'assemblage  
Étape 1 :

## Canopée 6



Étape 2 :



Étape 3 :

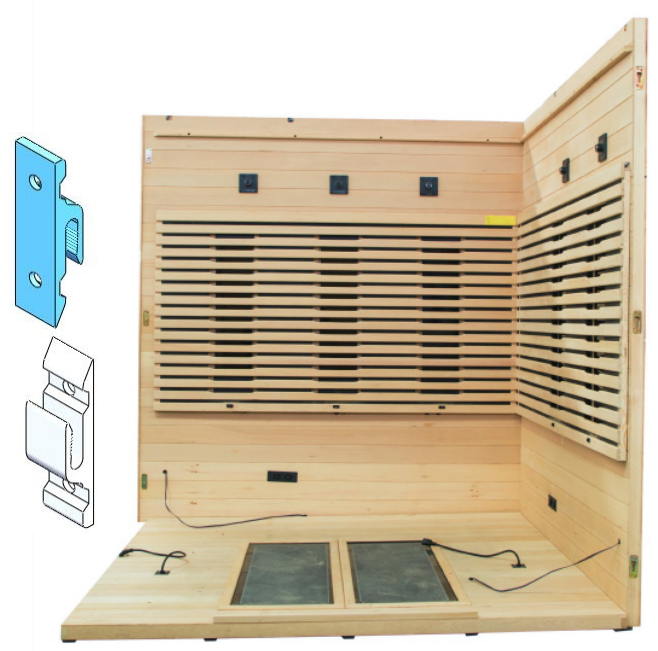

# Assemblaggio

Étape 4 :



Étape 5 :

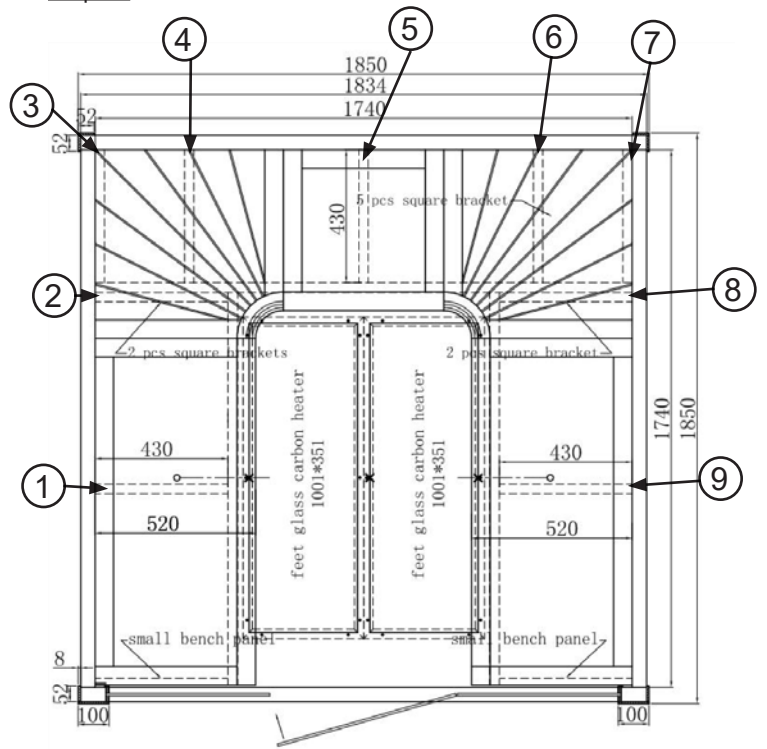

Étape 6 :



Étape 7 :



# Assemblaggio

## Canopée 6

Étape 8 :

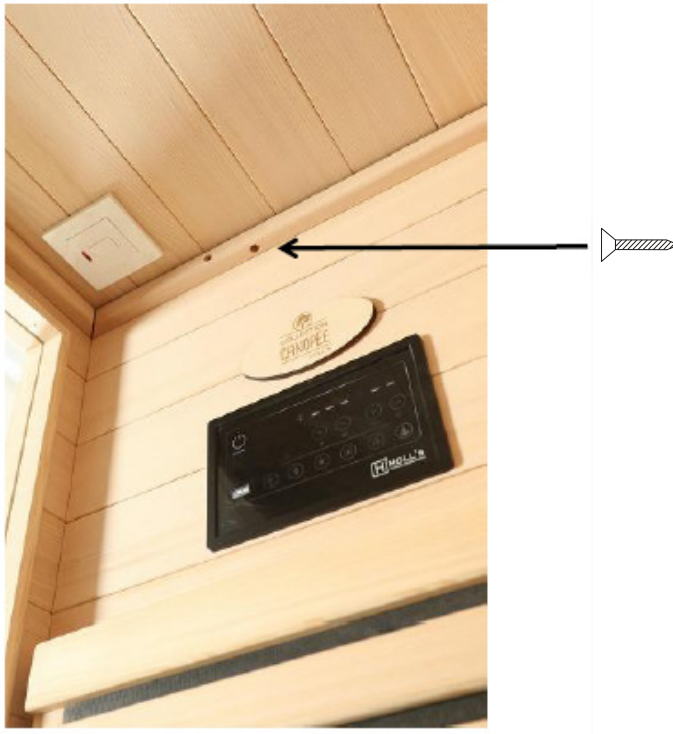

Étape 9 :

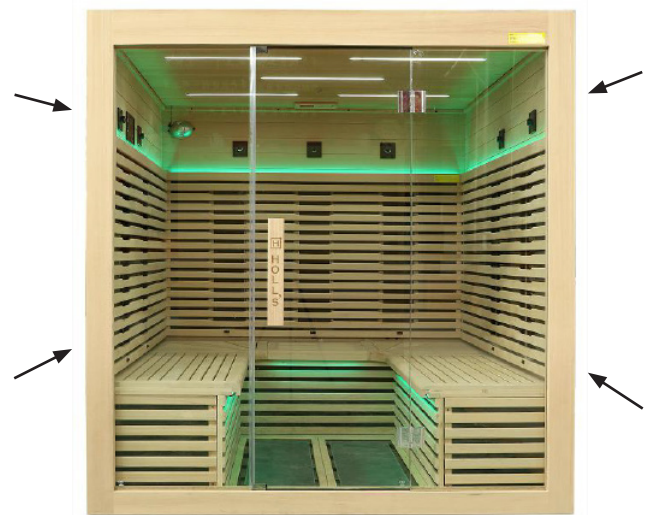

Étape 10 :

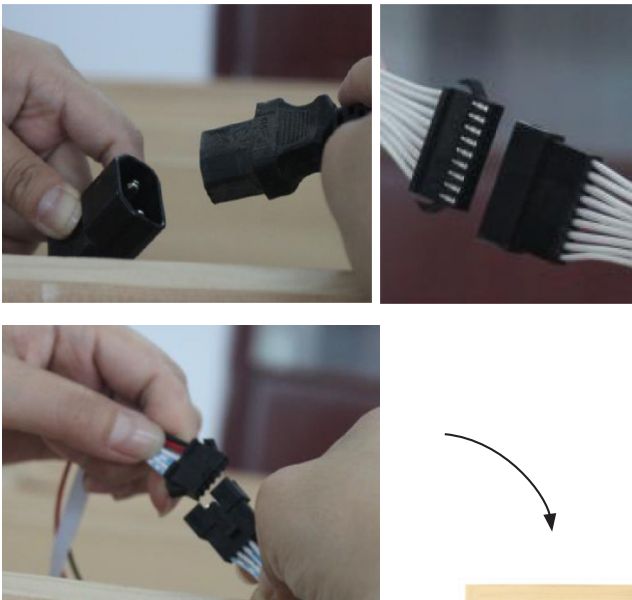

Étape 11 :

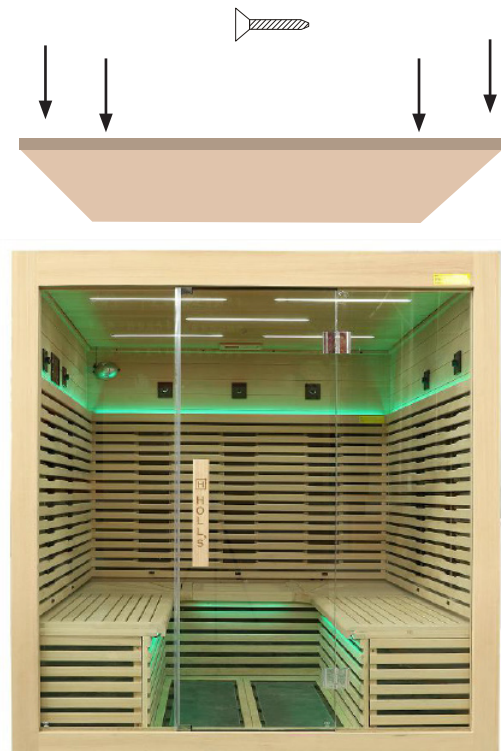



# Assemblaggio

# Assemblaggio

Étape 1 :

## Poignée de porte



Étape 2 :

Étape 3 :

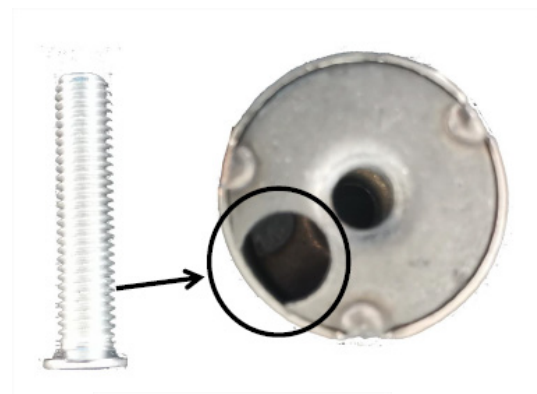

# Assemblaggio

Étape 4 :



Étape 5 :



Étape 6 :



Étape 7 :



# Uso

## Pannello di controllo



Un pulsante di arresto generale è presente sul soffitto



Collegare l'alimentatore alla presa a muro, l'indicatore LED lampeggerà sul display. È ora possibile accendere gli emettitori di infrarossi, le luci e la musica.



### 1. Inizia

Premere  per accendere la sauna, appariranno le indicazioni “-” “” - “e la spia si accenderà.

Premere  per avviare il preriscaldamento

### 2. Impostazioni della temperatura

Una volta che la sauna è attiva:

premere  /  sul lato sinistro del pannello di controllo per impostare la temperatura da 35 ° C a 65 ° C, 1 pressione = 1 ° C. Lo schermo visualizza la temperatura programmata per 10 secondi, quindi visualizza di nuovo la temperatura della stanza della sauna.

#### Nota:

La temperatura massima dell'aria raggiungibile in cabina può essere inferiore alla temperatura desiderata. Dipende dalla temperatura esterna alla cabina. Temperatura predefinita = ultima temperatura programmata.

#### Impostazioni timer



Utilizzare i pulsanti  /  per selezionare la durata di utilizzo, da 5 min a 60 min. 1 pressione = 1 min.

Se il pannello di visualizzazione dell'ora visualizza - , i pannelli rimangono accesi, quando il timer indica meno di 1 minuto, suona un allarme, una volta che il timer raggiunge 00, i pannelli si spengono automaticamente.

#### Accensione rapida:

Premere  affinché la sauna si riscaldi automaticamente fino a 45 ° C per 30 minuti.

#### Colore chiaro:



Premere  per accendere i LED. Premere a lungo  le lettere “LE” al posto della temperatura visualizzata. Viene visualizzato “0X” al posto della durata della sessione. In queste condizioni, premere di nuovo  per cambiare i colori. se non si interviene sui pulsanti per 8 secondi, il menu LED si chiude e torna alla temperatura e al tempo rimanente.

#### Plafoniera:

Premere brevemente  per accendere o spegnere la plafoniera.

#### Letto musicale:

quando la sauna è in funzione, premere  per aprire l'accoppiamento bluetooth, la connessione rimane aperta per 7 secondi, il termostato visualizza “bt”, il display tempo mostra il volume XX (da 1 a 26). Attiva il bluetooth sul tuo smartphone e cerca la connessione alla tua sauna. Dopo l'accoppiamento riuscito, puoi ascoltare la tua musica. se non si agisce sui pulsanti per 8 secondi, il display torna alla temperatura e al tempo rimanente.

.Premere  e  /  per modificare il volume del suono.

#### Letto USB:

quando la sauna è in funzione, premere  per aprire l'accoppiamento bluetooth, la connessione rimane aperta per 7 secondi, il termostato visualizza “USB”, il display dell'ora mostra il volume XX (da 1 a 26). Collega la tua chiave USB alla parte anteriore del pannello di controllo, puoi ascoltare la tua musica. se non si agisce sui pulsanti per 8 secondi, il display torna alla temperatura e al tempo rimanente.

# Uso

## Chromothérapie LED :



Frequenza operativa	2.4 GHz	Produzione	3 Channels
tamburi	2xAAA	Corrente di uscita	6A (each channel)
Potenza TX	6db	Potenza di uscita	Max 216w/432w
Consumo	10µA	Temp. Di esercizio	(12v/24v)
Dimensioni	L110xW53XH20mm	Distanza remota	-20°C--55°C
Ingresso	DC12V - 24V		20m

# Uso

## Tecnologia a infrarossi

Il pulsante è presente su ogni trasmettitore e permette di scegliere la tecnologia utilizzata:

I pannelli in carbonio si accendono non appena la cabina viene avviata.

Spingere  sul lato delle 2 linee in modo che il trasmettitore utilizzi la tecnologia al quarzo.

Spingere  sul lato del cerchio (centro) per spegnere il trasmettitore.

Premere  sul lato della linea singola affinché il trasmettitore utilizzi la tecnologia al magnesio.

## Variazione di potenza

È possibile variare l'intensità degli emettitori a infrarossi al quarzo a spettro completo utilizzando il quadrante situato sopra ciascun emettitore



## Manuale d'uso

1. Imposta la temperatura della tua sauna tra 35 e 40 ° C.
2. La sauna si riscalda in 5-10 minuti. Ti consigliamo di aggiungere questo tempo di riscaldamento al tempo della tua sessione. Esempio: vuoi fare una seduta di 30 minuti, programmare 40 minuti e tornare in cabina quando la sauna è calda.
3. Approfitta del tempo di riscaldamento per fare una doccia o un bagno caldo prima della sessione.
4. Una volta raggiunta la temperatura selezionata, le resistenze andranno in standby per mantenere una temperatura costante.
5. Bere acqua prima, durante e dopo la seduta. Questo ti permetterà di bilanciare la perdita di acqua attraverso la sudorazione.
6. Per assorbire il sudore e mantenere asciutta la vostra sauna, si consiglia di posizionare un asciugamano sulla panca e sul pavimento della cabina. Tieni un terzo asciugamano vicino per eliminare il sudore in eccesso.
7. La sudorazione inizierà da 6 a 15 minuti dopo l'inizio della sessione. Si consiglia di non superare i 30 minuti di seduta.
8. Puoi aprire la porta in qualsiasi momento per introdurre aria fresca durante la sessione. La proprietà unica del riscaldamento a infrarossi è che riscalda direttamente il corpo senza riscaldare l'aria circostante. Ciò consente di esercitarsi in una sessione con la porta socchiusa senza minimizzarne gli effetti.
9. Dopo la seduta, puoi far sudare un po' di più il tuo corpo rimanendo in sauna con la porta aperta, con la porta aperta, prima di fare una doccia tiepida per liberarti delle tossine.

## Consigli

- Per capelli belli, puoi rivestirli con olio (jojoba, ad esempio) o un trattamento e avvolgerli in un asciugamano. Una volta terminata la seduta, lavali con uno shampoo extra delicato.
- Per alleviare le tensioni muscolari, massaggiare le zone dolenti durante la seduta.
- Approfitta di questo bagno di calore per allungare delicatamente i muscoli.
- Ai primi segni di raffreddore, aumenta la frequenza delle tue sedute per attivare il tuo sistema immunitario.

# Manutenzione

## Manutenzione

### ATTENZIONE:

Prima di ogni intervento, scollegare il cavo d'alimentazione della cabina.

Problemi riscontrati	Possibili motivi	Soluzioni
Non si accende nessuna spia luminosa sul pannello di controllo.	Il cavo dell'alimentazione è scollegato.	Verificare il collegamento del cavo dell'alimentazione.
	L'alimentazione generale è staccata.	Verificare il corretto funzionamento del quadro elettrico e della presa a muro.
	Guasto della scatola d'alimentazione.	Contattare il vostro rivenditore.
Uno o più pannelli infrarossi non scaldano.	Il pulsante dell'emettitore è posizionato al centro (☐=☐).	Spostare il pulsante a destra o a sinistra, come si desidera.
	Il cavo di collegamento del pannello infrarosso è scollegato.	Controllare il collegamento dei cavi.
	Uno dei pannelli infrarossi è difettoso.	Sostituire il pannello infrarosso con un pezzo originale fornito dal fabbricante.
Un odore fuoriesce dalla sauna.	La temperatura dei pannelli o dei loro cavi è troppo elevata.	Togliere l'alimentazione e contattare il vostro rivenditore.
L'illuminazione della sauna non funziona più.	Il cavo di alimentazione del nastro LED non è collegato correttamente.	Collegare il cavo di alimentazione.
	Il nastro LED è difettoso.	Contattare il rivenditore.
Una cassa non funziona.	Il cavo della cassa è scollegato.	Ricollegare il cavo.
	La cassa è difettosa.	Contattare il vostro rivenditore.
Il lettore MP3 non funziona.	Il cavo dell'alimentazione è scollegato.	Ricollegare il cavo dell'alimentazione.
	Il lettore MP3 non è alimentato.	Controllare il cavo dell'alimentazione DC e, se necessario, sostituirlo.
Lo schermo indica una temperatura errata.	La sonda di temperatura non è collegata correttamente o è difettosa.	Ricollegare il cavo o sostituire la sonda.

## Manutenzione

1. Scollegare la sauna.
2. Utilizzare un aspiratore per rimuovere tutti i residui di polvere rimasti negli interstizi del legno.
3. Pulire la cabina con una salvietta umida di cotone, se necessario utilizzare una piccola quantità di sapone. Risciacquare utilizzando una salvietta umida.
4. Pulire il vetro con un detergente per vetri e un panno morbido.
5. Controllare e stringere le viti della panca ogni 3 mesi per evitare il gioco o la caduta del sedile.

### ATTENZIONE:

Non utilizzare benzene, alcool, prodotti chimici o detersivi aggressivi sulla sauna, in quanto i prodotti chimici possono danneggiare il legno e lo strato di protezione che si trova sul legno. Non vaporizzare acqua sulla sauna.

# Garanzia

Tutti gli elementi che compongono le saune Holl's sono garantiti 2 anni.

La data di entrata in vigore della garanzia è la data di spedizione (corrispondente alla data di emissione della fattura).

La garanzia non si applica nei casi seguenti:

- Malfunzionamento o danno derivante da un'installazione, da un utilizzo o da una riparazione non conforme alle istruzioni di sicurezza.
- Malfunzionamento o danno derivante da condizioni non adatte all'uso inizialmente previsto dell'apparecchio.
- Danno derivante da una negligenza o da un caso di forza maggiore (temporale e intemperie).
- Malfunzionamento o danno derivante dall'uso di accessori non autorizzati.

La garanzia non si fa carico delle spese connesse ad un trasporto della cabina o di una parte dei suoi componenti presso i nostri stabilimenti in Francia. Nell'ambito della garanzia, in caso di guasto, i pezzi ritenuti difettosi dai nostri tecnici saranno sostituiti. Le informazioni e le spiegazioni necessarie alla loro installazione saranno fornite da uno dei nostri tecnici. Le spese legate all'uso di una manodopera di parti terze non saranno prese in carico da Holl's.



## IMPORTANTE

Non restituire il prodotto al negozio

Rivolgersi al centro di assistenza post-vendita su  
[www.holls.fr](http://www.holls.fr)





# Warnungen

**Lesen Sie vor der Erstbenutzung Ihrer Sauna aufmerksam diese Gebrauchsanweisung.**

**Wir raten Ihnen die Gebrauchsanweisung für spätere Nutzungsempfehlungen sicher aufzubewahren.**

- Die Sauna auf einem absolut flachen Boden installieren.
- Die Sauna muss im trockenen bleiben. Nicht neben einer Wasserstelle benutzen (Badewanne, feuchter Boden, Schwimmbecken).
- Keine flüssigen Reinigungsmittel verwenden. Ziehen Sie vor der Reinigung den Netzstecker aus der Steckdose und benutzen Sie ein feuchtes Tuch (siehe Kap. Instandhaltung).
- Schützen Sie das Netzkabel der Sauna vor Knickungen und davor, dass niemand darauf treten kann.
- Bevor Sie bestimmte Teile austauschen, überzeugen Sie sich davon, dass diese vom Hersteller konzipiert worden sind oder den Eigenschaften der ursprünglichen Teile gleich kommen. Ein falscher Austausch der Teile kann zu einem Brand, einem Kurzschluss oder zur Beschädigung der Sauna führen. Wir empfehlen dringend einen Fachmann herbei zu ziehen.
- Zur Vermeidung von Verbrennungen oder Stromschlägen benutzen Sie kein Werkzeug aus Metall und berühren Sie nicht die Infrarotstrahler.
- Nehmen Sie keine Tiere mit in die Sauna.
- Trocknen Sie keine Wäsche in der Sauna (Brandgefahr).
- Lassen Sie die Sauna nicht unbeaufsichtigt eingeschaltet.
- Lassen Sie die Sauna nicht länger als 3 Stunden an einem Stück in Betrieb, um eine vorzeitige Beschädigung der Geräte zu vermeiden. Nach einer 3-stündigen kontinuierlichen Nutzung, schalten Sie die Sauna mindestens eine Stunde lang aus.
- Wir empfehlen Ihnen kein Schließsystem an die Tür der Sauna anzubringen.
- Bevor Sie Ihre Sauna an das Stromversorgungsnetz anschließen, überprüfen Sie die Konformität Ihrer Hausinstallation.

## INFORMATIONEN ZUR ELEKTRISCHEN INSTALLATION:

Um sicher zu arbeiten und die Integrität Ihrer elektrischen Installation zu gewährleisten, muss das Gerät gemäß den folgenden Regeln an eine allgemeine Stromversorgung angeschlossen werden:

Vorgeschaltet muss die allgemeine Stromversorgung durch einen 30-mA-Differenzschalter geschützt werden.

Die Kabine muss gemäß den in dem Land, in dem das System installiert ist, geltenden Normen und Vorschriften an einen geeigneten D-Kurven-Leistungsschalter angeschlossen werden.

Das Stromkabel muss an die Stromversorgung des Geräts und die für die Installation erforderliche Kabellänge angepasst werden (siehe Tabelle unten). Das Kabel muss für den Außenbereich geeignet sein.

Bei einem Dreiphasensystem ist es wichtig, die Reihenfolge der Verbindung der Phasen zu beachten.

An öffentlichen Orten ist die Installation eines Not-Aus-Schalters in der Nähe obligatorisch.

Verwenden Sie niemals eine elektrische Verlängerung.

Wenden Sie sich an einen Fachmann für die Dimensionierung und Installation Ihrer Kabine.

Baldachin 2: eine dedizierte 2,5 mm<sup>2</sup>-Linie

Baldachin 3C: eine dedizierte 2,5 mm<sup>2</sup>-Leitung

Baldachin 6: 2 Standleitungen 2,5 mm<sup>2</sup>

# Sicherheit

## **ACHTUNG:**

Lesen Sie vor der Installation und Nutzung Ihrer Sauna-Kabine aufmerksam die Sicherheitsanweisungen. Diese sind wesentlicher Bestandteil zu Ihrer Sicherheit und müssen unbedingt eingehalten werden.

Vorsicht vor Hyperthermie, Bestrahlung und Hitzschlag, die durch die Nicht-Einhaltung der Sicherheitsanweisungen ausgelöst oder verschärft werden können. Die Anzeichen hierfür sind Fieber, erhöhter Puls, Schwindel, Ohnmacht, Abgeschlagenheit, Taubheitsgefühl des Körpers oder eines Teils des Körpers. Die Auswirkungen: Keine Wahrnehmung der Wärme mehr, Ignoranz der unmittelbaren Gefahr, Bewusstseinsverlust.

Die Sauna darf nicht benutzt werden von:

- Kindern unter 6 Jahren.
- Personen mit starken Reaktionen auf Sonnenbestrahlung.
- Ältere Personen oder Personen mit Behinderung.
- Personen mit medizinischer Vorgeschichte wie durch Herzkrankheiten, Bluthochdruck / Hypotonie, Blutkreislaufproblemen oder Diabetes ohne vorherige ärztliche Absprache.
- Frauen bei denen eine Schwangerschaft besteht. Eine übermäßige Temperatur kann für den Fötus gefährlich sein.
- Personen die unter Dehydratation, offenen Wunden, Erkrankungen der Augen, Verbrennungen, Sonnenbrand leiden.

Kinder zwischen 6 und 16 Jahren können die Sauna unter ständiger Aufsicht eines verantwortlichen Erwachsenen und unter der Bedingung, dass die Temperatur nicht 60°C (140°F) übersteigt, benutzen.

Bei gesundheitlichen Problemen, der Einnahme von Medikamenten, Muskel- oder Bandverletzungen, benutzen Sie die Sauna nicht ohne vorherige ärztliche Beratung und Einverständnis.

Im Fall von chirurgischen Implantaten, benutzen Sie die Sauna nicht ohne vorherige Beratung und Einverständnis durch den Chirurg.

Benutzen Sie die Sauna nicht nach intensiver Anstrengung. Warten Sie 30 Minuten bis sich Ihr Körper abgekühlt hat.

Keine Saunagänge von über 40 Minuten.

Konsumieren Sie keinen Alkohol oder Drogen vor oder während des Saunagangs.

Schlafen Sie nicht in der Sauna, wenn diese in Betrieb ist.

Um das Risiko der Überhitzung zu vermeiden, verbinden Sie den Stecker Ihrer Sauna mit einer entsprechend leistungsstarken Steckdose, ohne andere elektrische Geräte an dieselbe Wandsteckdose anzuschließen.

Um jeglichen Risiko des Stromschlags oder der Sauna-Beschädigung zu entgehen, benutzen Sie die Sauna nicht:

- bei Gewitter.
- Sollte das Netzkabel beschädigt sein, muss es durch einen Fachmann ausgetauscht werden.
- Sollte das Netzkabel überhitzen, muss es von einem Fachmann kontrolliert werden.
- Wenn Sie eine Glühbirne austauschen müssen, warten Sie bis die Sauna abgeschaltet und abgekühlt ist.

Bevor Sie den Netzstecker ein- oder aus-stecken, trocknen Sie sich die Hände. Handeln Sie niemals mit feuchten Händen oder Füßen.

Schalten Sie die Stromversorgung oder das Heizsystem nicht willkürlich ein und aus, da dies dem elektrischen System Schaden zufügen könnte.

Versuchen Sie nicht die Sauna ohne das Einverständnis des Händlers oder des Herstellers selbst zu reparieren. Ungenehmigte Reparatur-Versuche führen zum Erlöschen der Händlergarantie.

Um jeglichen Risiko des Kurzschlusses zu entgehen:

- Die Infrarotstrahler dürfen mit keiner Flüssigkeit in Berührung kommen.
- Kein harter Gegenstand darf an die Strahler anschlagen und diese dadurch zerbrechen.

Verwenden Sie nicht irgendeine Art von Reinigungsmittel im Inneren der Sauna.

Lagern oder Stapeln Sie keine Gegenstände im Inneren und auf der Sauna.

Bewahren Sie keine entzündbaren Materialien oder chemischen Mittel in der Nähe der Sauna auf.

# Beschreibung

## Technische Merkmale

<b>Modell</b>		HL-CNP02	HL-CNP03C	HL-CNP06
<b>Holz</b>			Épicéa du canadien	
<b>Breite</b>			230 V - 50 Hz	
<b>Tiefe</b>		1400mm	1600mm	1850mm
<b>Höhe</b>		1250mm	1600mm	1850mm
<b>Voltzahl</b>		1900mm	1900mm	1900mm
<b>Radiatoren</b>	nett	Panneaux double tube infrarouge magnesium & quartz & panneau carbone		
	Gesamtproduktion	2150 W	3250 W	4000 W
	Doppelte Soundplatte	x2	x4	x7
	Carbonplatte	x5	x6	x5
	Kohleglasheizung	x1	x1	x2

## Stückliste

### Canopee 2

N°	Name	QTY	Box N°
1	Frontplatte (1400x1900x47mm)	1	A
2	Rückwand (1400x1900x47mm)	1	A
3	Linke Platte (1140 x 1900 x 47 mm)	1	B
4	Rechte Platte (1140 x 1900 x 47 mm)	1	B
5	Dachplatte (1137x1287x80mm)	1	C
6	MDF-Abdeckung (1077 x 1227 x 3 mm)	1	C
7	Bodenplatte (1287x1137x60mm)	1	C
8	Sitzverkleidung (1228x560x50mm)	1	C
9	Wadenplatte (1288 x 400 x 50 mm)	1	C
10	Quadratische Bankstütze (470x400x30mm)	4	C
11	Ersatzteilbox (450x350x80mm)	1	C

### Canopee 3C

N°	Name	QTY	Box N°
1	Glas 1 (1697 x 460 x 8 mm)	1	A
2	Glas 2 (1672 x 560 x 8 mm)	1	A
3	Glas 3 (1697 x 460 x 8 mm)	1	A
4	Frontplatte 1 (1900x711x47mm)	1	A
5	Frontplatte 2 (1900x711x47mm)	1	A
6	Linke Platte (1900 x 1492 x 47 mm)	1	B
7	Rechte Platte (1900 x 1492 x 47 mm)	1	B
8	Dachplatte (1600x1600xx1176x1176x80mm)	1	C
9	MDF-Abdeckung (1570 x 1570 x 1146 x 1146 x 3 mm)	1	C
10	Bodenplatte (1600x1600x1176x1176x60mm)	1	C
11	Sitzplatte 1 (990x520x50mm)	2	C
12	Sitzplatte 2 (520x520x50mm)	1	C
13	Wadenplatte 1 (990x400x50mm)	2	C
14	Quadratische Bankstütze (470x400x30mm)	7	C
15	Ersatzteilbox (450x350x80mm)	1	C

# Installation

## Canopee 6

N°	Name	QTY	Box N°
1	Frontplatte (1900x1850x47mm)	1	A
2	Rückwand (1900x1850x47mm)	1	A
3	Linke Platte (1900x1834x47mm)	1	B
4	Rechte Platte (1900 x 1834 x 47 mm)	1	B
5	Dachplatte (1850x1850x80)	1	C
6	MDF-Abdeckung (1820 x 1820 x 3 mm)	1	C
7	Bodenplatte (1850x1850x60mm)	1	C
8	Sitzplatte 1 (1210x520x50mm)	2	C
9	Sitzplatte 2 (520x520x50mm)	2	C
10	Sitzplatte 3 (698x520x50mm)	1	C
11	Wadenplatte 1 (1210x45x50mm)	2	C
12	Wadenplatte 2 (698 x 450 x 50 mm)	1	C
13	Quadratische Bankstütze (470x400x30mm)	7	C
14	Ersatzteilbox (450x350x80mm)	1	C

Lesen Sie aufmerksam die Montageanleitung bevor Sie mit dem Zusammenbau beginnen.

### Wahl des Aufstellorts

Holl's Saunen sind ausschließlich für den Innen-Aufbau geeignet.

Wählen Sie die Stellfläche:

- Im Inneren, im Trocknen, auf einem flachen und stabilen Boden, der das Gewicht Ihrer Sauna tragen kann.
- Die Raumhöhe muss ausreichen, um den Zugang auf das Dach zur Durchführung der Elektroanschlüsse und der Instandhaltung zu gewährleisten.
- Entfernt von Wasserstellen, offenen Flammen und entzündbaren Substanzen.

### Praktische Ratschläge

- Achten Sie darauf, dass die Montage der Sauna zwei bis drei Erwachsene Personen erfordert.
- Ermitteln Sie deutlich jedes Wandteil bevor Sie beginnen.
- Während der Montage richten Sie die Sauna so aus, dass das Netzkabel gut erreichbar bleibt.
- Achten Sie darauf, dass es je nach Modell verschiedene Varianten gibt.

### ACHTUNG:

Kontrollieren Sie die Bohrungen und deren Durchmesser, um Holzbeschädigungen zu vermeiden.  
Die erforderliche Mindesthöhe für die Installation beträgt 2020 mm.

### Tools needed

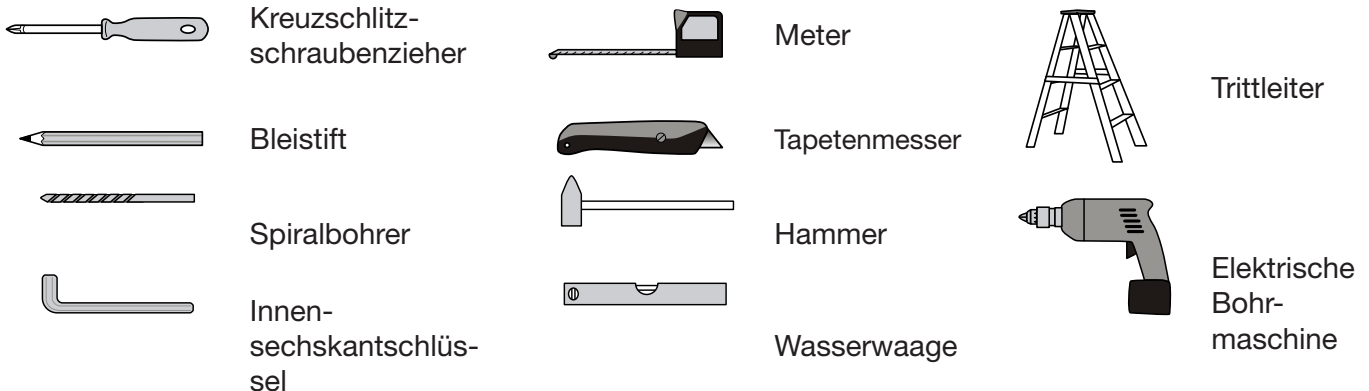

# Montage

Étapes de l'assemblage  
Étape 1 :

## Canopée 2



Étape 2 :

Étape 3 :

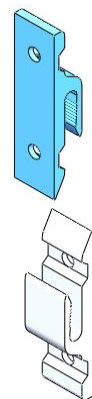

# Montage

Étape 4 :



Étape 5 :

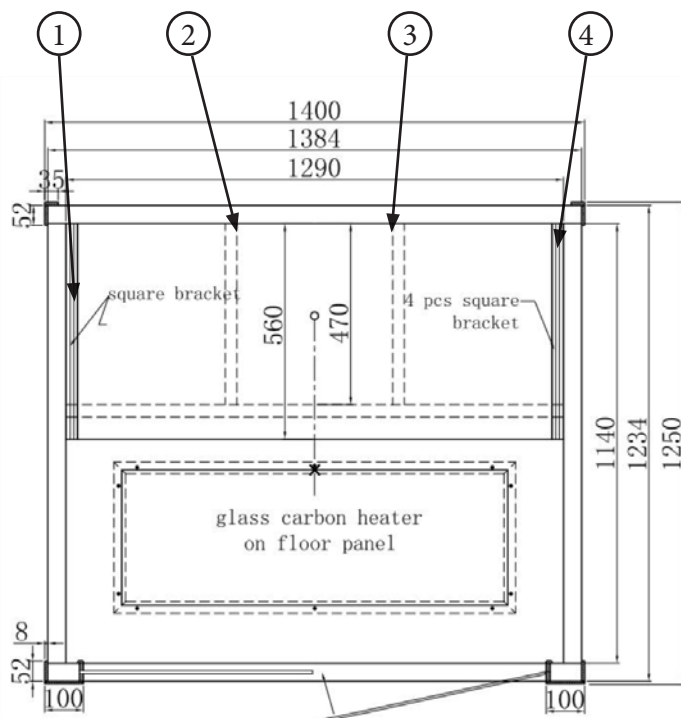

**Note:**  
Brancher les câbles des  
panneaux infrarouges.

Étape 6 :



Étape 7 :



# Montage

## Canopée 2

Étape 8 :

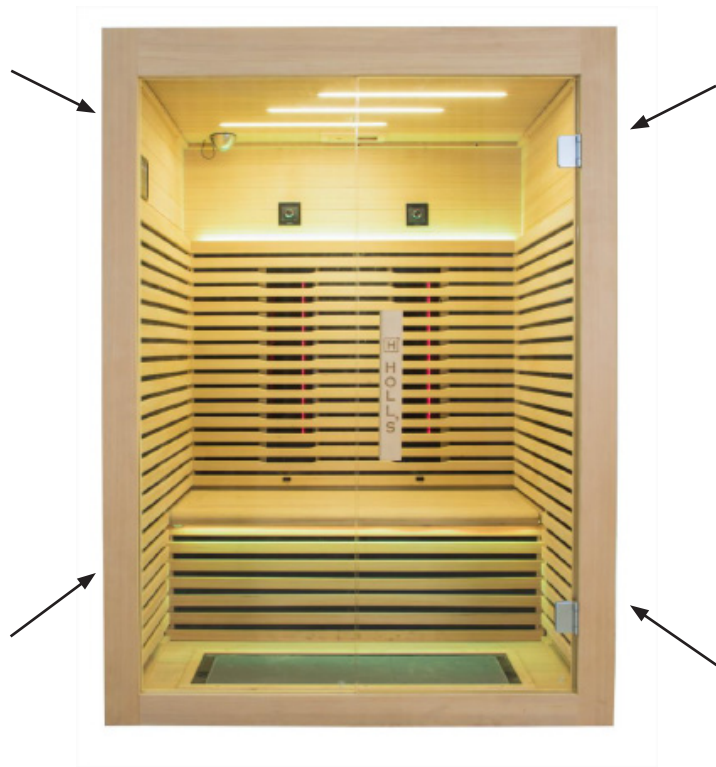

Étape 9 :



Étape 10 :



Étape 11 :

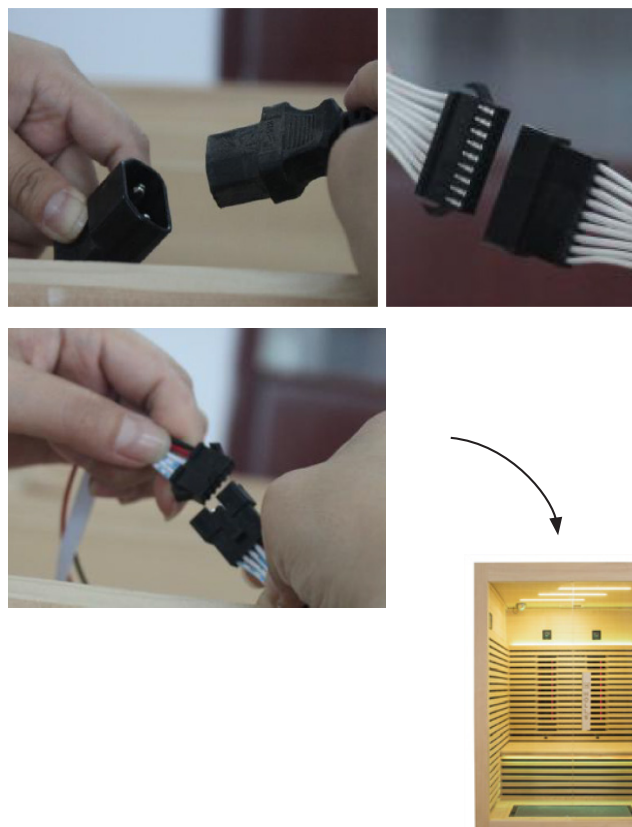



# Montage

## Canopée 2

Étape 12 :

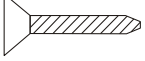
4 x 

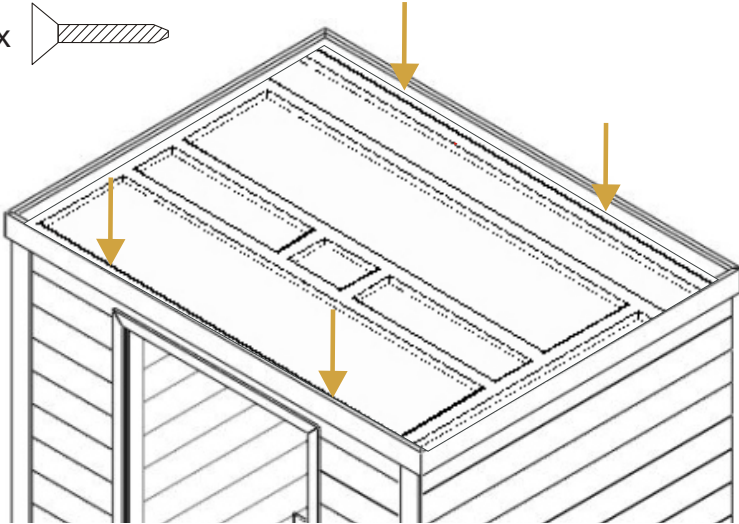

# Montage

Étapes de l'assemblage  
Étape 1 :

## Canopée 3C



Étape 2 :

Étape 3 :



# Montage

Étape 4 :

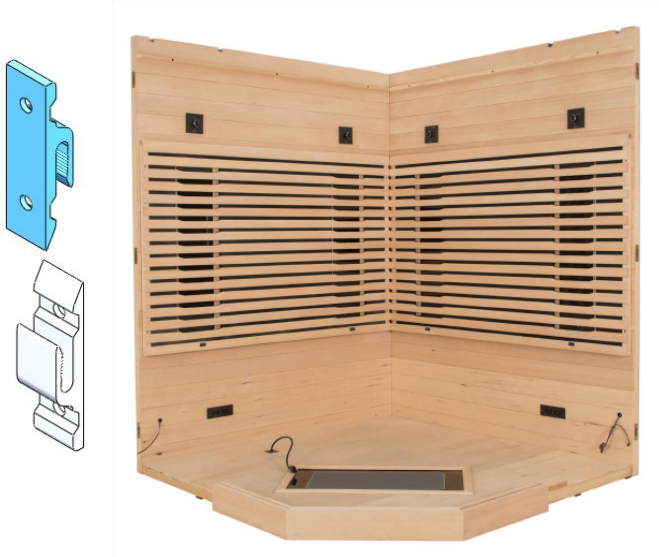

Étape 5 :



Étape 6 :



Étape 7 :



# Montage

## Canopée 3C

Étape 8 :

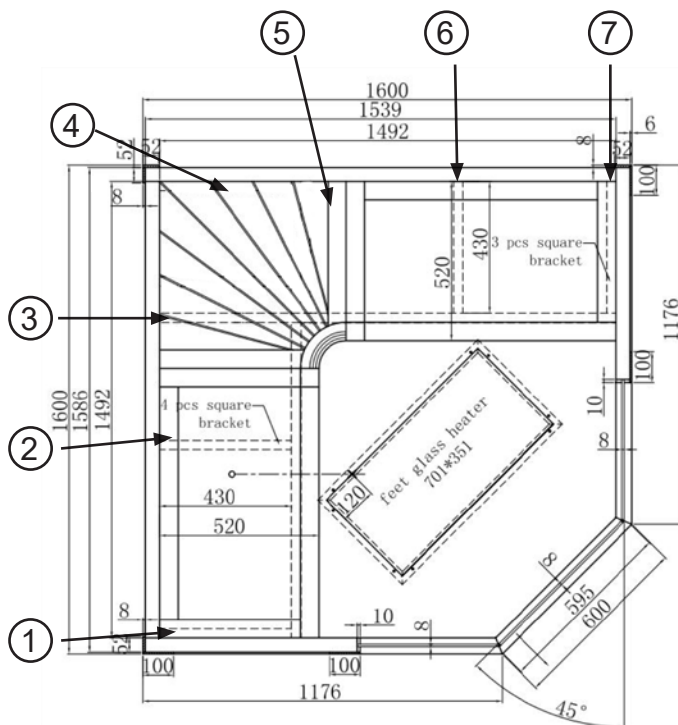
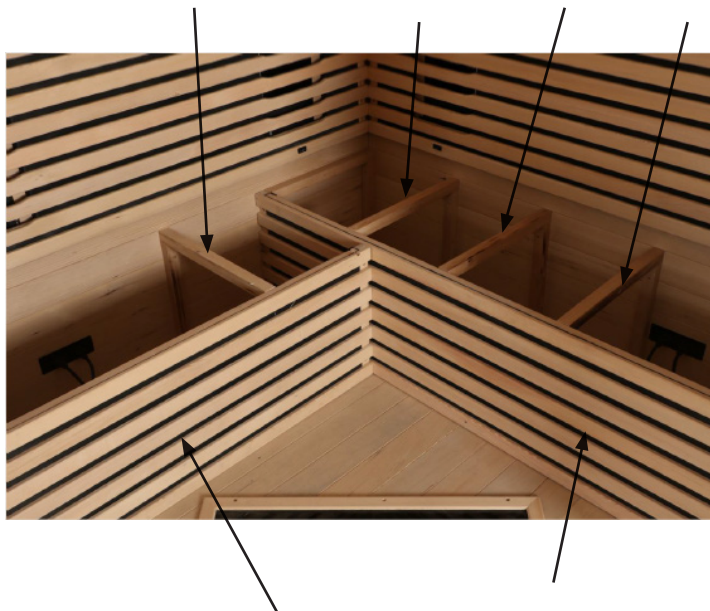

Étape 9 :

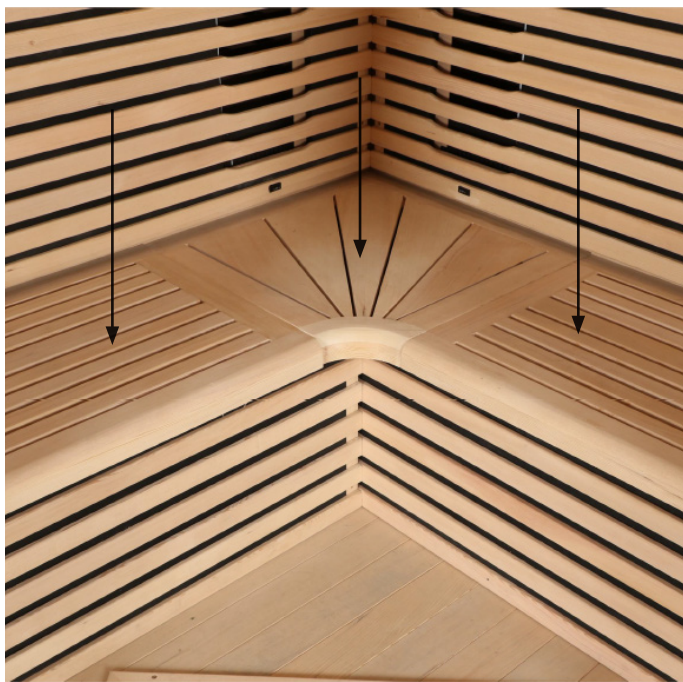

Étape 10 :



# Montage

## Canopée 3C

Étape 11 :

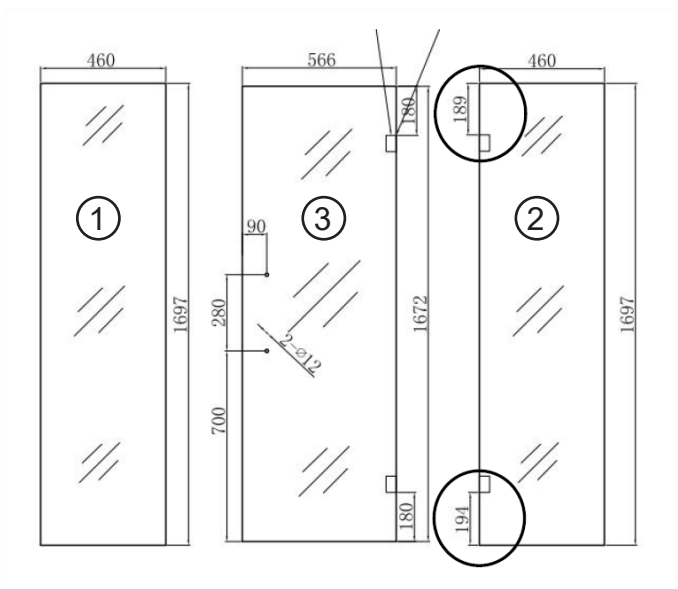

Étape 12 :



Vérifier que l'épaisseur ne dépasse pas de la vitre, sinon ajuster à l'aide d'un cutter.

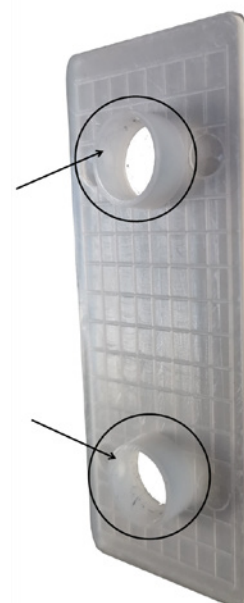

# Montage

## Canopée 3C

Étape 13 :



Étape 14 :



Étape 15 :



# Montage

## Canopée 3C

Étape 16 :

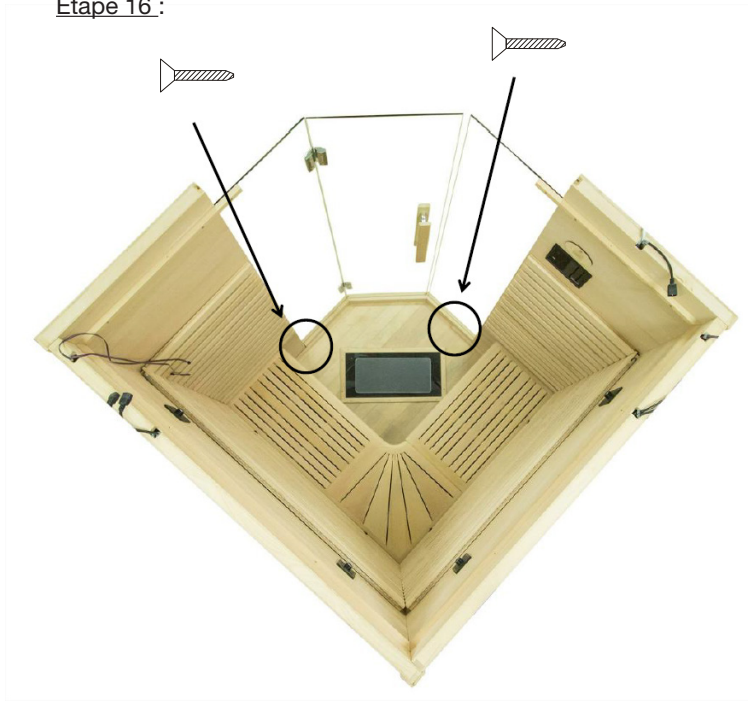

Étape 17 :

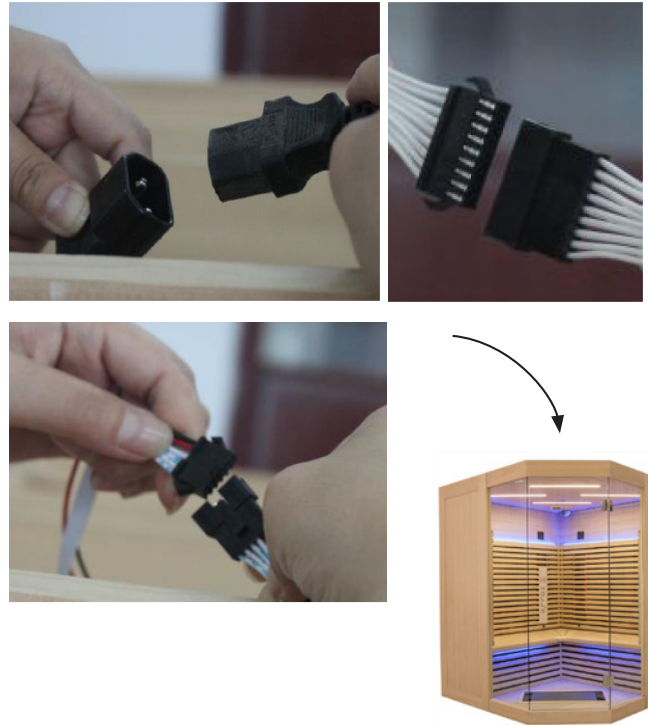

Étape 18 :



# Montage

Étapes de l'assemblage  
Étape 1 :

## Canopée 6



Étape 2 :



Étape 3 :

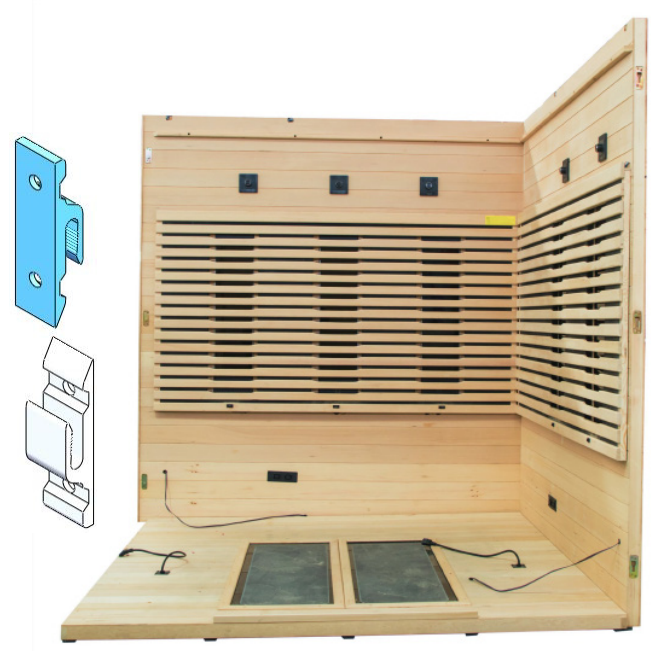



# Montage

Étape 4 :



Étape 5 :

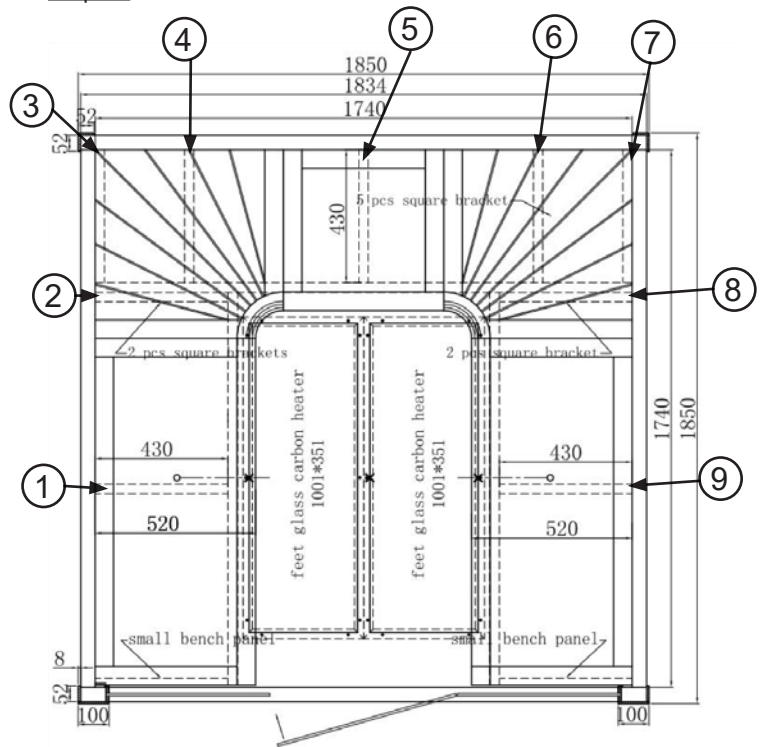

Étape 6 :



Étape 7 :



# Montage

## Canopée 6

Étape 8 :

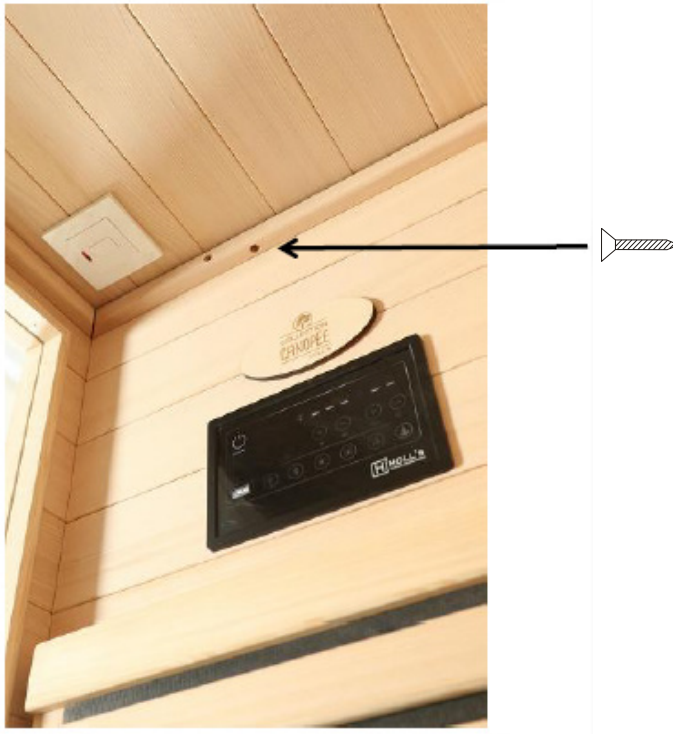

Étape 9 :

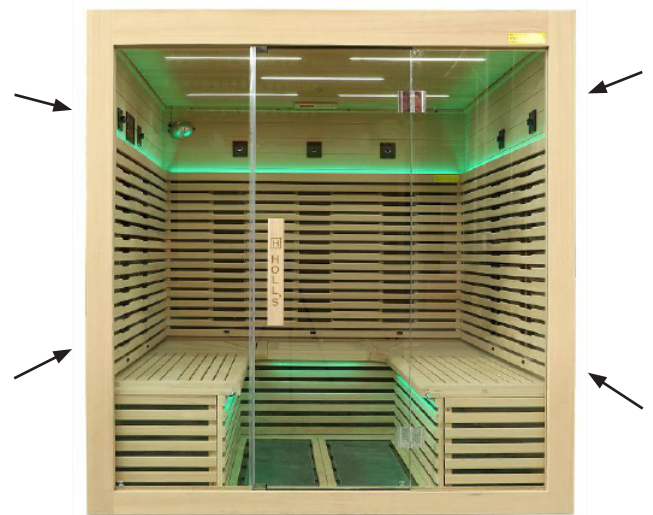

Étape 10 :

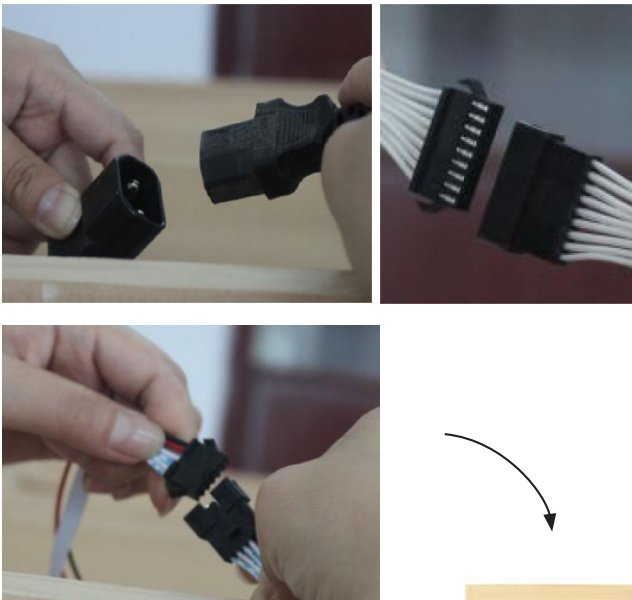

Étape 11 :

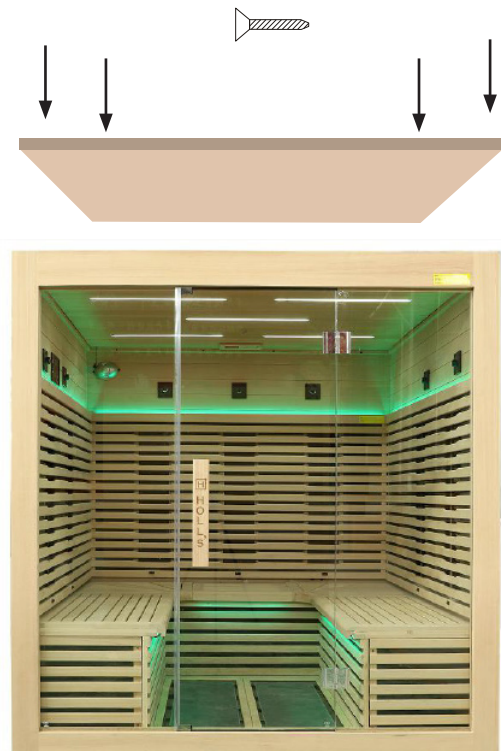

# Montage

# Montage

Étape 1 :

## Poignée de porte



Étape 2 :

Étape 3 :

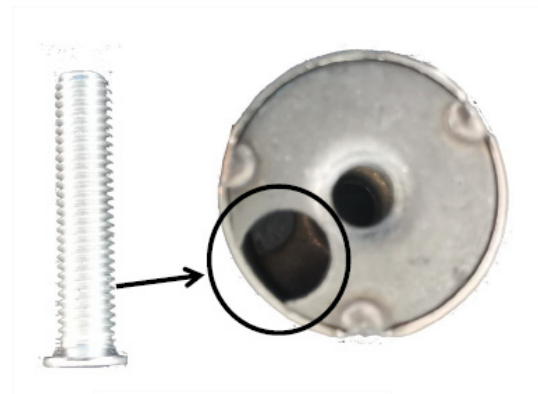

# Montage

Étape 4 :

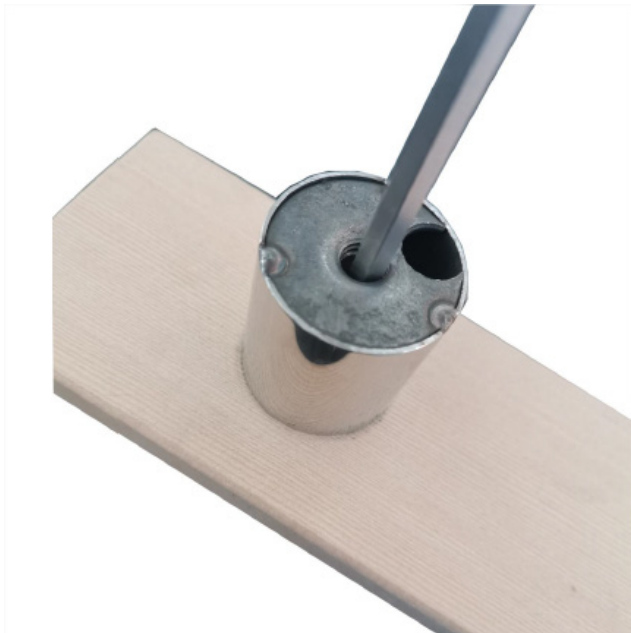

Étape 5 :



Étape 6 :



Étape 7 :



# Benutzung

## Schalttafel





An der Decke befindet sich ein allgemeiner Stoppknopf





Schließen Sie das Netzteil an die Steckdose an. Die LED-Anzeige blinkt auf dem Display. Es ist jetzt möglich, die Infrarotstrahler, die Lichter und die Musik einzuschalten.

### 1. Starten Sie

Drücken Sie  um die Sauna einzuschalten. Die Anzeigen „-“ „-“ werden angezeigt und das Licht leuchtet auf.  
Drücken Sie  um das Vorheizen zu starten

### 2. Temperatureinstellungen

Sobald die Sauna eingeschaltet ist:



Drücken Sie  /  auf der linken Seite des Bedienfelds, um die Temperatur zwischen 35 ° C und 65 ° C einzustellen. 1 Drücken Sie = 1 ° C.

Der Bildschirm zeigt die programmierte Temperatur 10 Sekunden lang an und zeigt dann erneut die Saunaraumtemperatur an.

### Hinweis:

Die in der Kabine maximal erreichbare Lufttemperatur kann niedriger sein als die gewünschte Temperatur. Dies hängt von der Temperatur außerhalb der Kabine ab. Standardtemperatur = zuletzt programmierte Temperatur.



### Timer-Einstellungen

Drücken Sie die Tasten  /  , um die Nutzungsdauer von 5 Minuten bis 60 Minuten auszuwählen. 1 drücken = 1min.  
Wenn auf dem Zeitanzeigefeld - - angezeigt wird, bleiben die Bedienfelder eingeschaltet. Wenn der Timer weniger als 1 Minute anzeigt, ertönt ein Alarm. Sobald der Timer 00 erreicht, werden die Bedienfelder automatisch ausgeschaltet.

### Schnellzündung:

Drücken Sie  damit sich die Sauna 30 Minuten lang automatisch auf 45 ° C erwärmt.

### Helle Farbe:

Drücken Sie  um die LEDs einzuschalten. Drücken Sie  lange die Buchstaben „LE“ anstelle der angezeigten Temperatur. Anstelle der Sitzungsdauer wird „0X“ angezeigt. Drücken Sie  unter diesen Bedingungen erneut, um die Farben zu ändern. Wenn 8 Sekunden lang keine Aktion auf den Tasten ausgeführt wird, wird das LED-Menü geschlossen und kehrt zur Temperatur und zur verbleibenden Zeit zurück.

### Deckenleuchte:

Drücken Sie  kurz, um die Deckenleuchte ein- oder auszuschalten.

### Musikspieler:

Wenn die Sauna läuft, drücken Sie, um die Bluetooth-Kopplung zu öffnen. Die Verbindung bleibt 7 Sekunden lang geöffnet. Die Temperaturanzeige zeigt „bt“ an. Die Zeitanzeige zeigt die Lautstärke XX (von 1 bis 26) an. Aktivieren Sie Bluetooth auf Ihrem Smartphone und suchen Sie nach der Verbindung zu Ihrer Sauna. Nach erfolgreichem Pairing können Sie Ihre Musik hören. Wenn 8 Sekunden lang keine Aktion auf den Tasten ausgeführt wird, kehrt die Anzeige zur Temperatur und zur verbleibenden Zeit zurück.

Drücken Sie  und  /  und, um die Lautstärke zu ändern.

### USB-Player:

Wenn die Sauna läuft, drücken Sie  um die Bluetooth-Kopplung zu öffnen. Die Verbindung bleibt 7 Sekunden lang geöffnet. Die Temperaturanzeige zeigt „USB“ an. Die Zeitanzeige zeigt die Lautstärke XX (von 1 bis 26) an. Schließen Sie Ihren USB-Stick an die Vorderseite des Bedienfelds an, damit Sie Ihre Musik hören können. Wenn 8 Sekunden lang keine Aktion auf den Tasten ausgeführt wird, kehrt die Anzeige zur Temperatur und zur verbleibenden Zeit zurück.

# Benutzung

## Chromothérapie LED:



Arbeitsfrequenz	2.4 GHz	Ausgabe	3 Channels
Schlagzeug	2xAAA	Ausgangsstrom	6A (each channel)
Sendeleistung	6db	Ausgangsleistung	Max 216w/432w
Verbrauch	10µA	Betriebstemperatur.	(12v/24v)
Maße	L110xW53XH20mm	Fernentfernung	-20°C--55°C
Eingang	DC12V - 24V		20m

# Benutzung

## Infrarot-Technologie

Die Taste befindet sich an jedem Sender und ermöglicht Ihnen die Auswahl der verwendeten Technologie:

Die Carbonplatten leuchten, sobald die Kabine gestartet wird.

Drücken Sie  auf die Seite der 2 Leitungen, damit der Sender die Quarztechnologie verwendet.

Drücken Sie  auf die Seite des Kreises (Mitte), um den Sender auszuschalten.

Drücken Sie  auf die Seite der einzelnen Leitung, damit der Sender die Magnesiumtechnologie verwenden kann.

## Leistungsänderung

Sie können die Intensität der Vollspektrum-Quarz-Infrarotstrahler mit dem Einstellrad über jedem Strahler variieren



## Benutzerhandbuch

1. Stellen Sie die Temperatur Ihrer Sauna zwischen 35 und 40 ° C ein.
2. Die Sauna heizt sich in 5 bis 10 Minuten auf. Wir empfehlen, dass Sie diese Aufwärmzeit zur Zeit Ihrer Sitzung hinzufügen. Beispiel: Sie möchten eine 30-minütige Sitzung durchführen, 40 Minuten programmieren und in die Kabine zurückkehren, sobald die Sauna heiß ist.
3. Nutzen Sie die Aufwärmzeit, um vor der Sitzung eine heiße Dusche oder ein heißes Bad zu nehmen.
4. Wenn die ausgewählte Temperatur erreicht ist, gehen die Heizungen in den Standby-Modus, um eine konstante Temperatur aufrechtzuerhalten.
5. Trinken Sie vor, während und nach der Sitzung Wasser. Auf diese Weise können Sie den Wasserverlust durch Schwitzen ausgleichen.
6. Um Schweiß aufzunehmen und Ihre Sauna trocken zu halten, ist es ratsam, ein Handtuch auf die Bank und den Boden der Kabine zu legen. Halten Sie ein drittes Handtuch in der Nähe, um überschüssigen Schweiß abzuwischen.
7. Das Schwitzen beginnt 6 bis 15 Minuten nach Beginn der Sitzung. Wir empfehlen, dass Sie 30 Minuten nicht länger sitzen.
8. Sie können die Tür jederzeit öffnen, um während Ihrer Sitzung frische Luft einzuleiten. Die einzigartige Eigenschaft der Infraroterwärmung besteht darin, dass sie den Körper direkt erwärmt, ohne die Umgebungsluft zu erwärmen. Auf diese Weise können Sie eine Sitzung mit angelehnter Tür üben, ohne deren Auswirkungen zu minimieren.
9. Nach der Sitzung können Sie Ihren Körper etwas mehr schwitzen lassen, indem Sie bei geöffneter Tür und geöffneter Tür in der Sauna bleiben, bevor Sie eine lauwarme Dusche nehmen, um Giftstoffe loszuwerden.

## Rat

- Für schönes Haar können Sie es mit Öl (z. B. Jojoba) oder einer Behandlung bestreichen und in ein Handtuch wickeln. Waschen Sie die Sitzung nach Beendigung mit einem extra milden Shampoo.
- Massieren Sie die schmerzenden Stellen während der Sitzung, um Muskelverspannungen zu lindern.
- Nutzen Sie dieses Wärmebad, um Ihre Muskeln sanft zu dehnen.
- Erhöhen Sie bei den ersten Anzeichen von Erkältung die Häufigkeit Ihrer Sitzungen, um Ihr Immunsystem zu aktivieren.



# Instandhaltung & Pflege

## Instandhaltung

### ACHTUNG:

Trennen Sie das Versorgungskabel vom Netz vor jedem Eingriff .

Festgestellte Probleme	Mögliche Ursachen	Lösungen
Alle Kontrolllampen des Bedienfelds sind aus.	Das Netzkabel ist nicht eingesteckt.	Prüfen Sie den Anschluss des Netzkabels.
	Die Hauptzuleitung ist getrennt.	Prüfen Sie die korrekte Funktion der Unterverteilung und der Wandsteckdose.
	Ausfall des Netzteils.	Kontaktieren Sie Ihren Verkäufer.
Ein oder mehrere Strahler Infrarot heizt nicht.	Der Schalter des Strahlers ist in mittlerer Position (E-O).	Kippen Sie den Schalter nach rechts oder nach links je nach Wahl.
	Das Anschlusskabel des Infrarot Strahlers ist getrennt.	Prüfen Sie die Anschlüsse der Kabel.
	Einer der Infrarot Strahler ist defekt.	Ersetzen Sie den Infrarot Strahler mit einem Originalteil des Herstellers.
Ein Geruch geht aus der Sauna.	Die Temperatur der Heiztafeln oder dessen Kabeln ist zu hoch.	Trennen Sie die Spannungsversorgung und kontaktieren Sie Ihren Verkäufer.
Die Beleuchtung der Sauna ist ausgefallen.	Das Versorgungskabel des LED-Bands ist nicht ordnungsgemäß angeschlossen.	Schließen Sie das Versorgungskabel an.
	Das LED-Band ist defekt.	Kontaktieren Sie Ihren Verkäufer.
Ein Lautsprecher funktioniert nicht.	Das Kabel des Lautsprechers ist nicht angeschlossen.	Schließen Sie das Kabel an.
	Der Lautsprecher ist defekt.	Kontaktieren Sie Ihren Verkäufer.
Der MP3 Spieler funktioniert nicht.	Das Versorgungskabel ist nicht angeschlossen.	Schließen Sie das Versorgungskabel wieder an.
	Der MP3 Spieler hat keine Spannung.	Prüfen Sie das Versorgungskabel und ersetzen Sie es gegebenenfalls.
Am Bildschirm wird eine falsche Temperatur angezeigt.	Die Temperatursonde ist nicht ordnungsgemäß angeschlossen oder defekt.	Schließen Sie das Kabel wieder an oder ersetzen Sie die Temperatursonde.

## Pflege

1. Schalten Sie die Sauna ab.
2. Nutzen Sie einen Staubsauger um alle Staubpartikel aus den Schlitzten des Holzes zu entfernen.
3. Reinigen Sie die Saunakabine mit einem feuchten Baumwolltuch, wenn erforderlich verwenden Sie eine kleine Menge Seife. Mit einem feuchten Tuch abspülen.
4. Reinigen Sie das Glas mit einem Glasreiniger und einem weichen Tuch.
5. Prüfen und ziehen Sie die Schrauben der Sitzbank alle 3 Monate nach um zu viel Spiel und ein Absturz der Sitzfläche zu vermeiden.

### ACHTUNG:

Benutzen Sie kein Benzol, Alkohol, Chemikalien oder starke Reiniger für die Sauna, da die Chemikalien das Holz der Sauna beschädigen können. Sprühen Sie kein Wasser auf die Sauna.

# Garantie

Die gesamten Bauteilelemente der Sauna haben eine Garantiezeit von 2 Jahren.  
Die Garantiezeit wird mit dem Versanddatum wirksam (dies entspricht dem Datum der Rechnungserstellung).

Die Garantie gilt nicht in den folgenden Fällen:

- Störungen oder Beschädigungen, die aus einer Installation, einer Benutzung oder Reparatur resultieren, welche den Sicherheitsbestimmungen nicht entsprechen.
- Störung oder Schaden, welcher auf die nicht bestimmungsgemäße Verwendung des Gerätes zurückzuführen ist.
- Schaden, welcher auf Vernachlässigung, Unfall oder einem Fall von höherer Gewalt zurückzuführen ist (Gewitter und Unwetter).
- Störung oder Schaden infolge einer Benutzung von nicht genehmigten Zubehörteilen.

Die Garantie übernimmt nicht die Kosten bezüglich einer Rücksendung der Kabine oder einen Teil ihrer Bestandteile in unsere Werkstätten. Bei Ausfall werden die von unseren Technikern als fehlerhaft erkannte Teile im Rahmen der Garantie ersetzt. Die zur Installation notwendigen Informationen und Erläuterungen werden von einem unserer Techniker bereitgestellt. Die Kosten zur Beschäftigung einer dritten Arbeitskraft können von Holl's nicht übernommen werden.



## WICHTIG

Schicken Sie das Produkt nicht zum Händler zurück

Kontaktieren Sie Ihr örtliches Kundendienst-Center auf  
[www.holls.fr](http://www.holls.fr)





---

[www.holls.fr](http://www.holls.fr)

---

Technical assistance - Assistance technique  
Asistencia técnica - Assistenza tecnica  
Technische Unterstützung

[www.holls.fr](http://www.holls.fr)