

# PISCINES IRRIBLOC

Notice de montage



**IRRIBLOC EXPERT**

- **Avant propos** ..... p. 3
- **Réglementation**
  - Déclaration de travaux ..... p. 4
  - Sécurité ..... p. 5
- **Critères d'un projet**
  - Implantation ..... p. 6
  - Filtration et hydraulique ..... p. 8
  - Électricité ..... p. 9
  - Éléments nécessaires à la construction ..... p. 10
- **Construction**
  - Traçage au sol ..... p. 12
  - Terrassement ..... p. 14
  - Fond de fouille ..... p. 16
  - Drainage ..... p. 17
  - Radier et bonde de fond ..... p. 18
  - Montage des Irriblocs EXPERT ..... p. 24
  - Mise en place des pièces à sceller ..... p. 36
  - Escaliers ..... p. 41
  - Étayage ..... p. 42
  - Coulage des murs ..... p. 44
  - Hydraulique ..... p. 46
  - Remblai ..... p. 54
  - Pose du rail HUNG ..... p. 56
  - Pose du géotextile ..... p. 57
- **Annotations personnelles** ..... p. 59

Avant de commencer vos travaux, lisez attentivement cette notice en entier. Même si elle ne peut pas prendre en compte tous les cas particuliers, elle vous aidera à définir et à réaliser votre projet dans les meilleures conditions.

L'ensemble des informations contenues dans cette notice est donné à titre indicatif. Ces informations correspondent à des normes « standard » et à des croquis « type » non personnalisés. Elles ne peuvent constituer un quelconque engagement, ni garantie de notre part, ni engager notre responsabilité d'aucune manière que ce soit. Seule une étude personnalisée effectuée par un bureau d'études spécialisé prendra en compte toutes les spécificités de votre projet (étude de sol, résistance des matériaux, armatures, pression de l'eau, etc.)

Les informations de cette notice sont données à titre de conseil et ne sauraient se substituer aux documents édités par l'AFNOR\* et la Fédération des Professionnels de la Piscine (FPP)\*\*, consultables sur leur site respectif.



\* afnor.fr / \*\* propiscines.fr

# RÉGLEMENTATION

## DÉCLARATION DE TRAVAUX

La réalisation d'une piscine est soumise aux règles du Code de l'Urbanisme et à des réglementations spécifiques établies par le législateur. Afin de vous y conformer, voici quelques conseils :

- Rapprochez-vous de votre mairie afin de connaître les obligations liées à votre commune.
- Demandez et remplissez le formulaire de « déclaration préalable de travaux » pour les bassins exempts de permis de construire, modèle Cerfa 13404-01 (très souvent auprès du service de l'urbanisme de votre commune).
- Vérifiez les exigences concernant l'évacuation des eaux de lavage, vidange ou trop plein.

Le formulaire est intitulé "irriJardin PISCINE · SPA · ARROSAGE" et "JE CONSTRUIS MA PISCINE AVEC IRRIJARDIN !". Il contient six champs à remplir :

Nom ou raison sociale	Nature du projet
Date	Superficie du terrain
N° d'autorisation ou N° de permis	Dossier consultable en mairie de

En bas du formulaire, il y a le numéro de téléphone "N°Cristal 0970 818 918" et le site "irrijardin.fr".

Pour une déclaration de travaux (piscine enterré) au-dessus de 10m<sup>2</sup>, n'oubliez pas de demander à votre conseiller Irrijardin votre panneau de chantier.

## SÉCURITÉ

### DU CHANTIER

La mise en oeuvre d'un chantier exige l'application de règles de sécurité de base. Soyez donc vigilant afin d'éviter les accidents. Pensez à délimiter et à interdire l'accès des travaux à toute personne non autorisée et particulièrement aux enfants.

- Risque de chute dans le trou de terrassement, zone à protéger.
- Ranger les outils pouvant entraîner un risque dans son utilisation ou son maniement.
- Ne laisser aucune source ou arrivée électrique sur le chantier qui pourrait engendrer une électrocution ou un court-circuit.

### DE LA PISCINE LORS DE SA MISE EN EAU

Depuis le 1er janvier 2006, l'ensemble des piscines enterrées ou partiellement enterrées, non closes privées à usage individuel ou collectif, doivent être pourvues d'un dispositif de sécurité normalisé visant à prévenir le risque de noyade (article L.128-1). Pour répondre aux exigences de la loi, le système de sécurité doit répondre à l'une des quatre normes en vigueur parues le 10 décembre 2003 à l'AFNOR :

- Norme NF P 90-306 sur les BARRIERES
- Norme NF P 90-307-1 sur les ALARMES
- Norme NF P 90-308 sur les COUVERTURES
- Norme NF P 90-309 sur les ABRIS

Le système de sécurité normalisé choisi devra être installé et en état de fonctionnement dès la première mise en eau.

**TOUTEFOIS CES DISPOSITIFS NE REMPLACERONT EN AUCUN CAS LA VIGILANCE ET LA SURVEILLANCE PAR UN ADULTE. AUCUN DE CES DISPOSITIFS N'EST INFAILLIBLE À 100%.**

# CRITÈRES D'UN PROJET

## IMPLANTATION

Voici une énumération des points principaux à considérer pour réussir l'implantation de votre piscine. Le bassin doit impérativement être construit sur un terrain naturel et en aucun cas, même partiellement, sur du remblai.

### PRENEZ EN CONSIDÉRATION

- La physionomie du terrain (pentes, obstacles naturels, distances de la maison...).
- Les invisibles (passage de câbles, nappes d'eau, roche...).
- Les « existants » (arbres, cabanon, haies, parterre de fleurs, barrière du voisin...).
- L'ensoleillement maximum : une piscine implantée « plein sud » profitera d'une exposition optimale. Étudiez les zones d'ombres créées par l'environnement aux heures d'utilisation de la piscine à la belle saison.
- Le vent dominant : son orientation déterminera le meilleur emplacement des skimmers et donc de l'escalier.
- Le positionnement du bassin par rapport à la maison : il est conseillé d'implanter sa piscine en respectant le plus possible les alignements existants (ex : maison, terrasse, clôture).
- Le choix de la sécurité qui sera apportée à sa piscine.

### PRÉVOYEZ

- La finition de votre éventuelle terrasse (dallage, bois...) pour adapter la hauteur de votre bassin fini.
- Un dégagement suffisant tout autour de votre piscine (attention aux servitudes).

### PENSEZ

- À un éventuel recul de la terrasse pour l'encombrement d'un enrouleur de bâche, volet hors-sol, abri...
- Au positionnement de l'espace terrasse
- Au positionnement du local technique

### FOND

Déterminez le type de fond que vous désirez :

- Fond plat : est bien plus facile et moins onéreux à réaliser que les fonds complexes. Il est également plus aisé à entretenir et plus convivial lors des baignades à plusieurs.
- Fond en pente composée, tronc de pyramide, pointe de diamant, fond cuillère...
- Réalisation d'une marche de sécurité tout autour du bassin (« safety ledge »).



### ESCALIERS

- Ne négligez pas le choix d'un escalier. Tenez compte alors du système de sécurité souhaité et des contraintes attenantes à cette installation (bâche, volet, abri).
- Tenez compte du confort et de l'esthétique d'un escalier suivant l'emplacement de la terrasse et de l'environnement.
- L'escalier intérieur est une bonne alternative technique et esthétique à l'échelle.

## FILTRATION ET HYDRAULIQUE

- Dimensionnez votre local technique en fonction du matériel retenu et des accessoires qui pourraient être installés ultérieurement.
- Positionnez-le le plus près possible des skimmers (à 10 mètres maxi si possible).

### PENSEZ

- À l'arrivée d'eau pour la mise à niveau automatique. Ce système de contrôle est obligatoire pour les volets immergés.
- Aux canalisations pour l'évacuation des eaux usées et celles du trop-plein.
- Au puits de décompression, drainage, évacuation...
- Aux raccordements hydrauliques pour l'installation d'un surpresseur.
- À un espace contre le bassin pour le local dédié à la Nage à Contre-Courant (NCC), ainsi qu' à une arrivée électrique.

## ÉLECTRICITÉ

- Vérifiez que l'alimentation électrique du local technique soit suffisamment dimensionnée pour le fonctionnement de l'hydraulique ainsi que les éventuels futurs accessoires. Rapprochez-vous de votre électricien pour connaître la réglementation en vigueur et la section des câbles électriques nécessaire.
- Cette installation électrique doit être effectuée par un technicien qualifié suivant les normes en vigueur.
- Pour l'éclairage de la piscine, il est recommandé de positionner le projecteur sur le côté le plus proche de votre terrasse afin de ne pas être ébloui par les faisceaux lumineux. S'il y a plusieurs projecteurs répartissez-les à intervalles réguliers.
- Si vous souhaitez installer des éclairages sur/dans votre terrasse, respectez les recommandations d'installation imposées par la norme électrique NF C 15-100.

Observez la puissance de votre pompe pour en déduire le calibre et connaître l'intensité absorbée.

**TABLEAU DES INTENSITÉS ABSORBÉES. CALIBRAGE DES DISJONCTEURS**

MOTEUR	PUISSANCE							
	CV	0,33	0,5	0,75	1	1,5	2	3
MOTEUR MONO 230 V	KW	0,25	0,37	0,55	0,75	1,1	1,5	2,2
	CALIBRE DISJONCTEUR	1,6/2,5	2,5/4	4/6,3	6/10	6/10	9/14	
	INTENSITÉ ABSORBÉE	2,2 A	3,12 A	4,76 A	6,01 A	7,6 A	10,4 A	
MOTEUR TRI 400V	CALIBRE DISJONCTEUR	1/1,6	1/1,6	1,6/2,5	1,6/2,5	2,5/4	2,5/4	4/6,3
	INTENSITÉ ABSORBÉE	0,9 A	1,2 A	1,6 A	2,0 A	2,8 A	3,6 A	5,1 A

Intensité de l'ampérage

	SECTION EN mm <sup>2</sup>					
	1,5	2,5	4	6	10	16
<b>5</b>	44	72	115	173	291	464
<b>8</b>	27	45	72	108	182	290
<b>10</b>	22	36	57	86	145	232
<b>15</b>	14	24	38	57	97	154
<b>20</b>	11	18	28	43	72	116
<b>25</b>	m	14	23	34	58	92

230 volts mono cosinus = 1

Intensité de l'ampérage

	SECTION EN mm <sup>2</sup>					
	1,5	2,5	4	6	10	16
<b>5</b>	109	178	285	424		m
<b>8</b>	68	111	178	265	442	
<b>10</b>	54	89	142	212	353	557
<b>15</b>	36	59	95	141	235	371
<b>20</b>	27	44	71	106	176	278

400 volts tri cosinus = 0,8



## ÉLÉMENTS NÉCESSAIRES À LA CONSTRUCTION (LISTE NON EXHAUSTIVE)

### MATÉRIAUX PRINCIPAUX

Irribloc EXPERT (125 x 25 x 30)



Tuyaux souples ø 50 ou 63



Tuyaux rigides ø 50 ou 63



Plaques de treillis (type STI 10), fers tors, graviers, fil de fer ...

Rail Hung et rivets



Géotextile



### OUTILS PRINCIPAUX

Mètre



Niveau



Pelle



Serre joint



Aspirateur



Règles de maçon



Piquets et ficelle



Raclette à béton

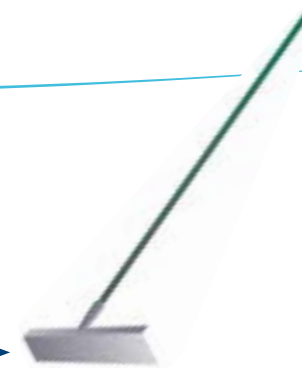

Scie



Cutter



Ciseaux



Perceuse

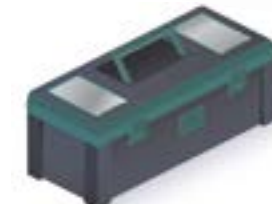

# CONSTRUCTION

Avant même de débiter la fouille et la construction de votre piscine, prévoyez l'évacuation et le stockage éventuel des terres de la fouille (voir terrassement).

## TRAÇAGE AU SOL

Munissez-vous de piquets et ficelle (ou de plâtre) afin de tracer les limites intérieures de votre futur bassin et des autres limites tout autour (passage hydraulique, volet immergé, électricité, escalier).

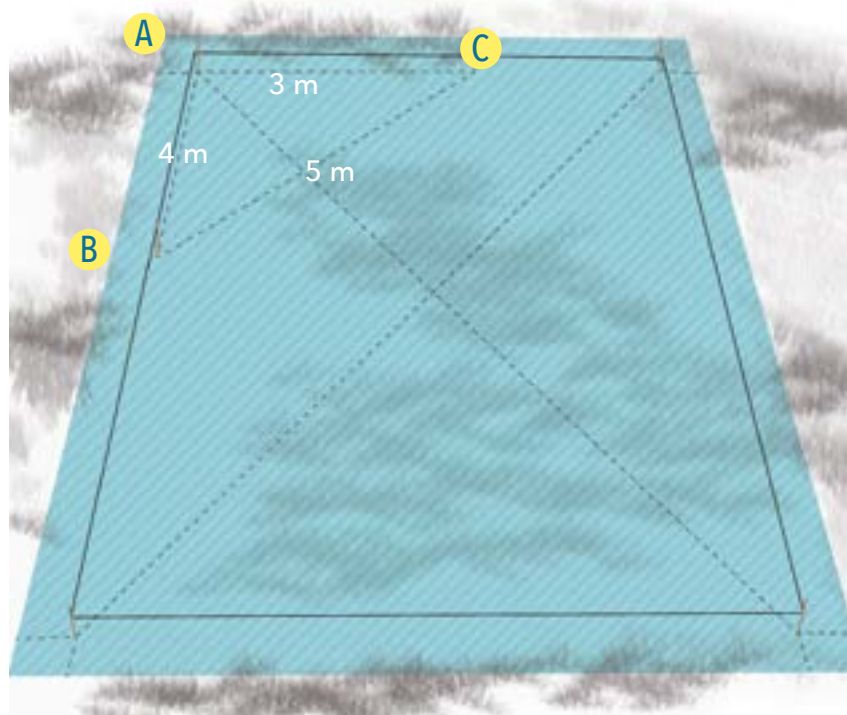

Accordez une attention toute particulière à l'équerrage.

*Ex : Méthode dite du 3, 4, 5.  
Si  $AB = 4\text{ m}$  et  $AC = 3\text{ m}$ ,  
alors  $BC = 5\text{ m}$ .*

S'il y a bien 5 m entre les deux extrémités, l'angle est forcément droit.

Vous pouvez aussi utiliser la formule  $AB^2 + AC^2 = BC^2$ . Lorsque le bassin est entièrement tracé, vérifiez que les deux diagonales sont bien égales.

## N'OUBLIEZ PAS DE MATÉRIALISER

- Votre escalier si celui-ci est en extérieur du bassin (cf. notice escalier).
- Une extension éventuelle, si un volet immergé doit être installé.
- Les limites extérieures du bassin : prévoyez 30 à 50 cm supplémentaires pour le passage et l'installation des pièces à sceller et des tuyaux. N'exagérez pas les marges de travail, car cela augmenterait le volume du futur remblai. Dans le cas d'un monobloc de filtration, la limite extérieure est moins importante.
- L'emplacement du local technique attenant à la piscine, dans le cas de mur filtrant, d'un monobloc de filtration ou d'une nage à contre-courant.
- La tranchée vers un local technique (si filtration dans un local dédié et déporté).
- Obligatoirement un drainage, un puits de décompression et une évacuation en cas de présence d'eau dans le terrain, même ponctuelle. S'il existe un terrain en surplomb du bassin il faudra prévoir, en plus, une récupération et une évacuation des eaux de ruissellement dues à la pluie.

Douche

Local technique

Escalier

Volet roulant intégré



## TERRASSEMENT

Prenez en compte l'évacuation des terres. Celles-ci peuvent représenter un volume très important de par leur foisonnement (environ 30% de plus). Elles ne seront peut-être pas réutilisées dans leur totalité sur votre terrain. Il est fortement conseillé d'utiliser du gravier (20/20 ou 20/40) pour réaliser le remblai.

Prévoyez une zone de stockage des terres du terrassement si elles ne sont pas évacuées de votre terrain immédiatement.

Avant le premier coup de pelle, déterminez à quelle hauteur doit se trouver l'arase de votre bassin en fonction des margelles, des plages, des terrasses etc..

- Choisissez un « point de référence », ou « point zéro », qui servira de base de contrôle des différentes hauteurs tout au long de la construction. Prendre, par exemple, le niveau d'une terrasse existante.
- Calculez la mesure de la hauteur totale, à partir de ce point de référence :

Hauteur de la paroi de la piscine  
+ éventuelle chape de finition (env. 2 cm)  
+ radier (environ 15 cm)  
+ drainage (environ 15 cm)  
  
= **profondeur totale de la fouille.**

En cas de doute, il faut impérativement prendre conseil auprès d'un professionnel.

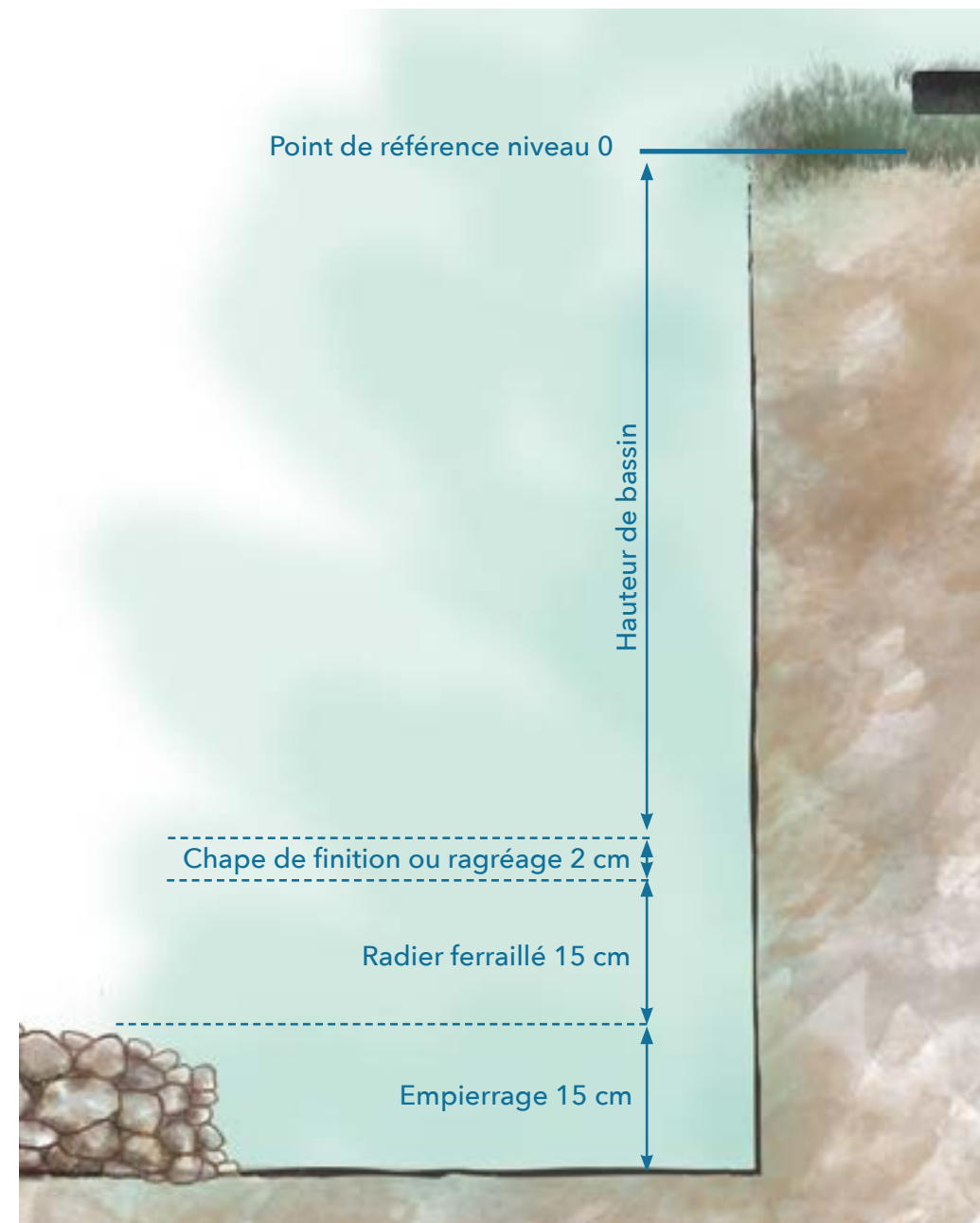



## FOND DE FOUILLE

Quelle que soit la forme du fond de votre piscine, il est important que ce fond soit régulier afin d'éviter de trop grosses différences d'épaisseur de chape. Si vous avez trop creusé, il ne faut pas remblayer avec de la terre déjà dégagée, mais avec un matériau incompressible comme du gravier.

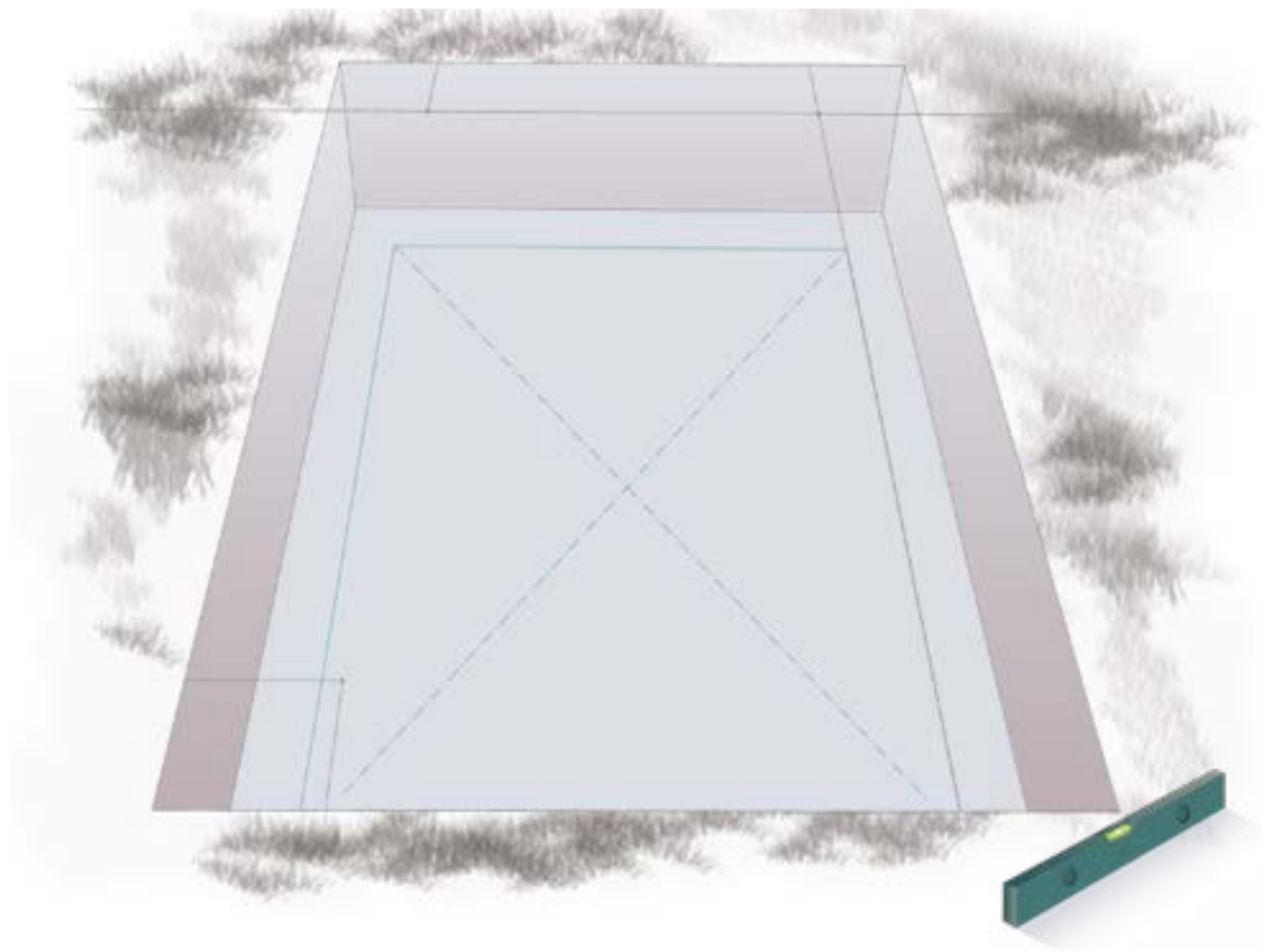

- Retracez les dimensions du bassin en fond de fouille et vérifiez l'exactitude des diagonales

## DRAINAGE

**LE PUIS DE DÉCOMPRESSION EST CREUSÉ D'AU MOINS 30 À 40 CM PLUS PROFONDÉMENT QUE LE POINT LE PLUS BAS DU FOND DE FOUILLE.**

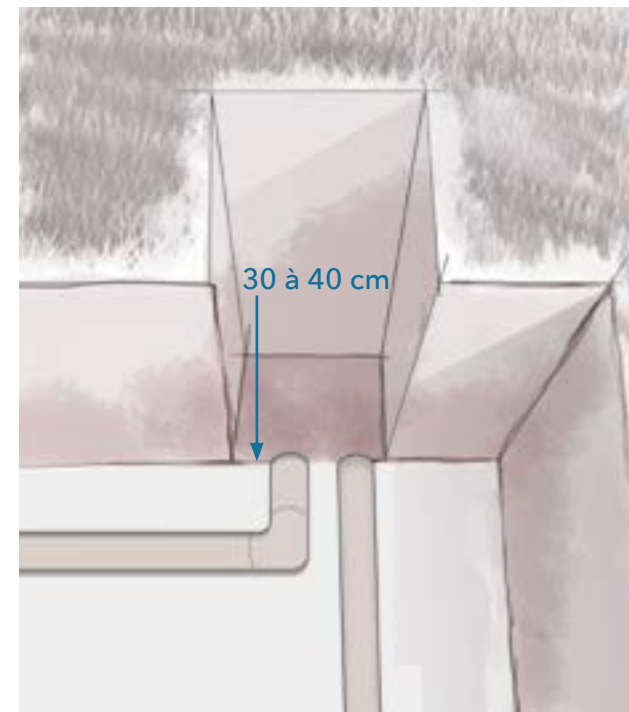

Disposez des drains (ex.  $\varnothing 100$ ) en périphérie et sous la future chape à 30 cm sous la fouille, pour rejoindre le puits de décompression.

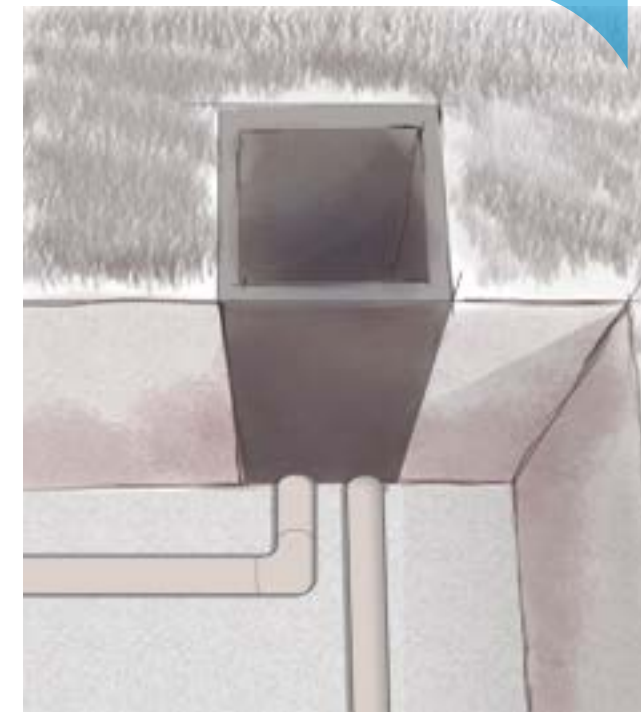

Prévoyez une protection de votre puits (ciment, PVC...) d'un diamètre intérieur suffisant pour le passage, par exemple, d'une pompe vide-cave.

**PENSEZ À BIEN DRAINER SOUS ET AUTOUR DU MUR FILTRANT, DE LA FILTRATION MONOBLOC ET DU LOCAL NAGE À CONTRE-COURANT POUR ÉVITER TOUTE INFILTRATION D'EAU.**



Pour protéger les drains au moment de la pose du gravier, entourez les tuyaux de géotextile.

## RADIER ET BONDE DE FOND

Le radier (ou chape), colonne vertébrale de votre piscine, doit « supporter » tous les éléments de votre bassin.

Pour les bassins de 1,50 m de profondeur et plus, installez impérativement une reprise d'eau en partie basse, c'est-à-dire soit une bonde de fond (voir schéma ci-contre), soit une aspiration latérale en pied de mur à positionner au moment du montage des blocs.

- Disposez une bonne quinzaine de centimètres d'épaisseur de gravier (20/20 ou 20/40) sur le fond.



- Posez un film polyane sur toute la surface du bassin pour éviter les remontées d'humidité lors du coulage du béton.

## INSTALLATION DE LA BONDE DE FOND

Elle doit être installée en même temps que la pose du treillis soudé.

Raccordez la bonde de fond de manière étanche au tuyau PVC qui la relie à la filtration.

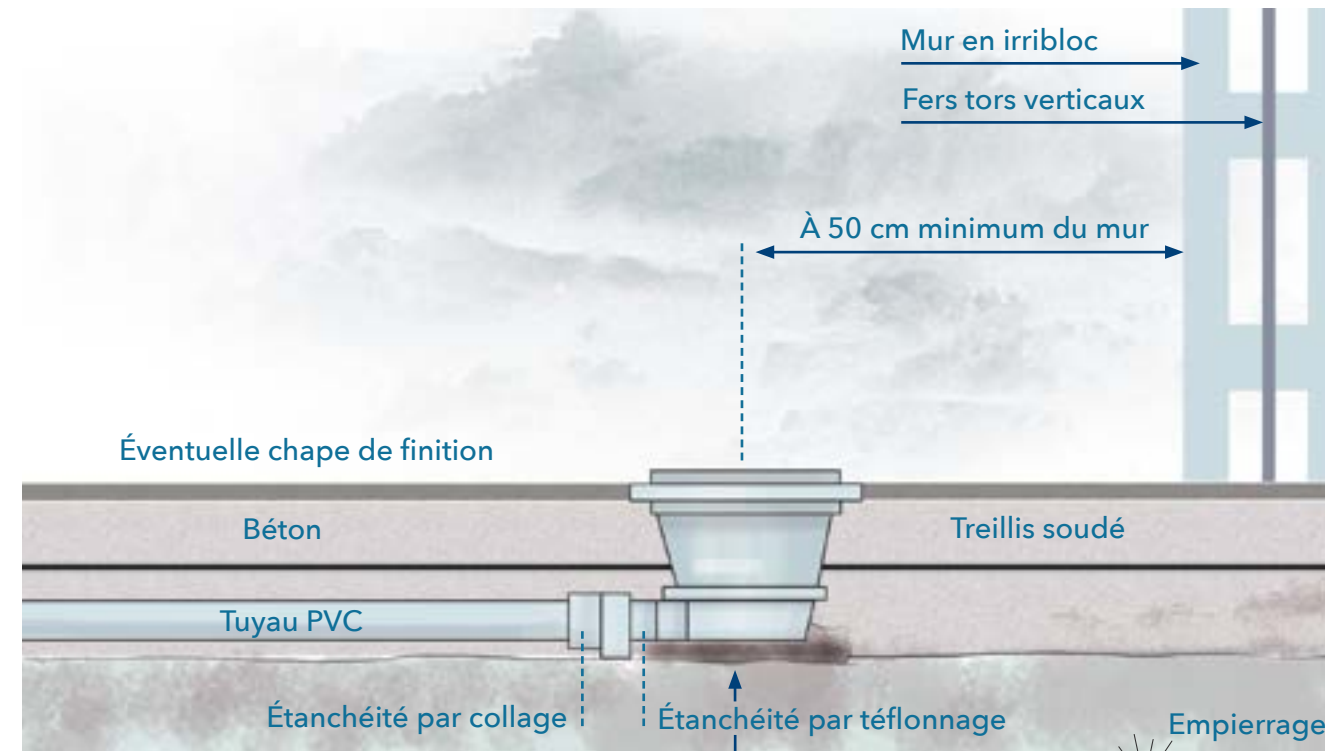

Dans le cas où votre piscine dispose d'une bonde de fond, positionnez-la dans la partie la plus profonde du bassin (à 50 cm minimum de la paroi).

Lors de la mise en place du treillis, positionnez la bonde de fond et maintenez-la en place par du béton.

**Apportez une attention toute particulière à l'étanchéité de la bonde de fond.**



- Posez les panneaux de treillis soudés, surélevés par des plots (en béton, cailloux...) de 5 à 7 cm maximum de hauteur, sur toute la surface de la piscine. Lors du coulage, cette méthode permet au treillis d'être complètement pris dans le béton.

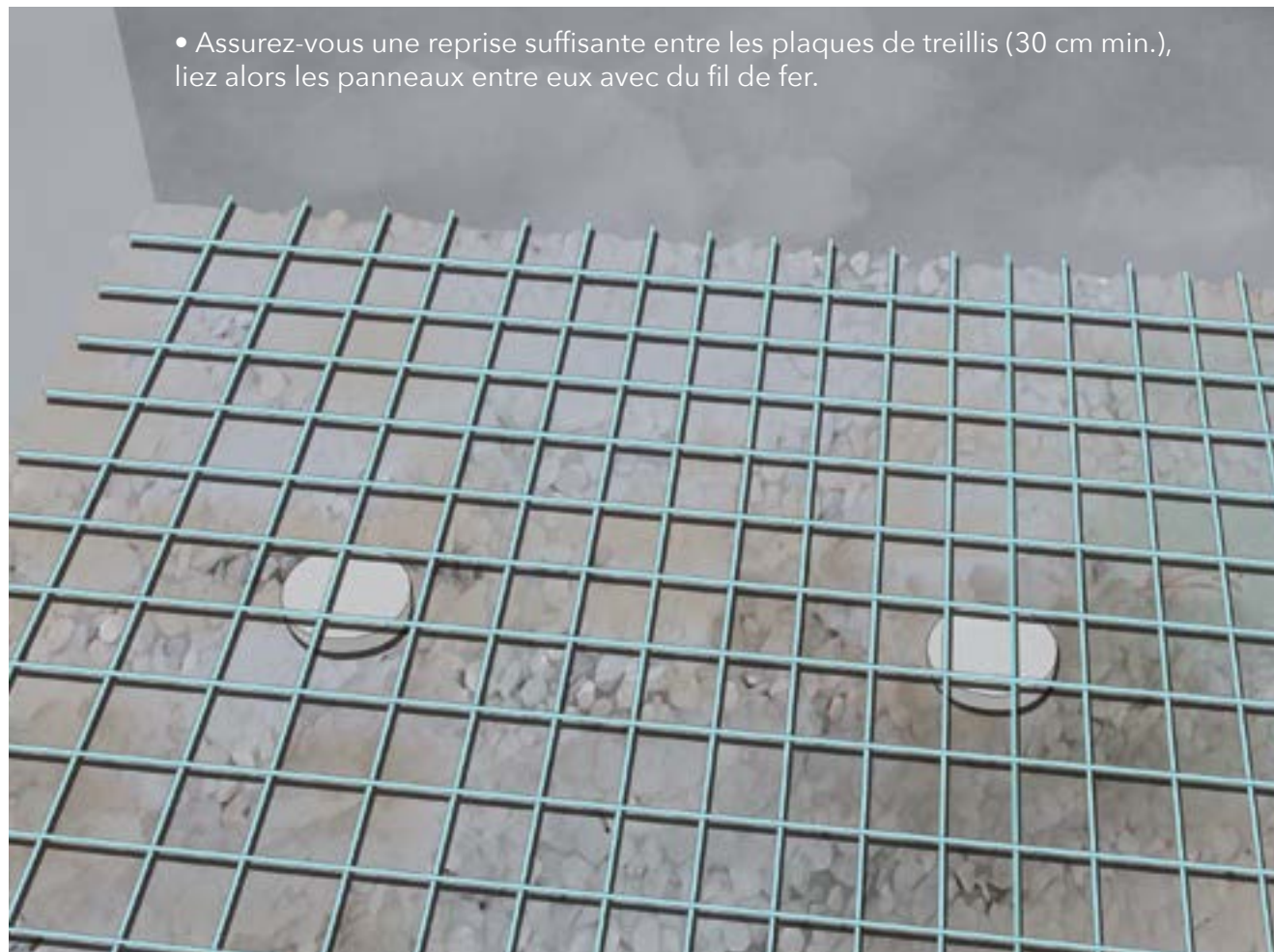

- Faites attention de ne pas trop surélever le treillis pour qu'il soit recouvert d'une couche de béton de 3 cm minimum.

- En périphérie, faites sortir les fers tors en équerre tous les 25 cm, correspondant à l'intervalle des trous du bloc. Les fers tors verticaux servent à recevoir les blocs polystyrène pour le montage des murs.
- Laissez une reprise au sol à l'équerre dans le radier de 30 cm. Les fers tors doivent dépasser de 40 cm en hauteur.

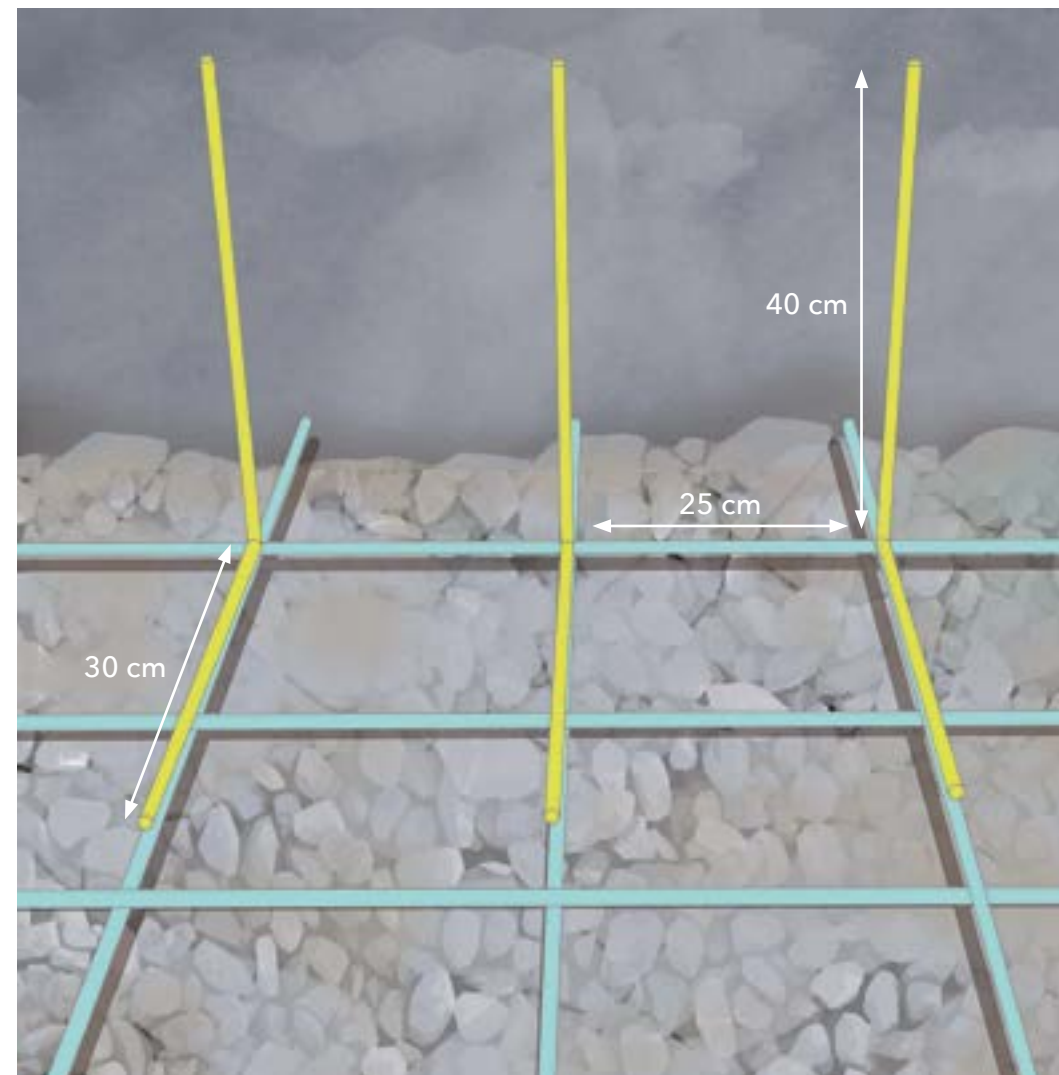



- Pour chaque angle de la piscine, faites remonter trois fers tors verticaux.

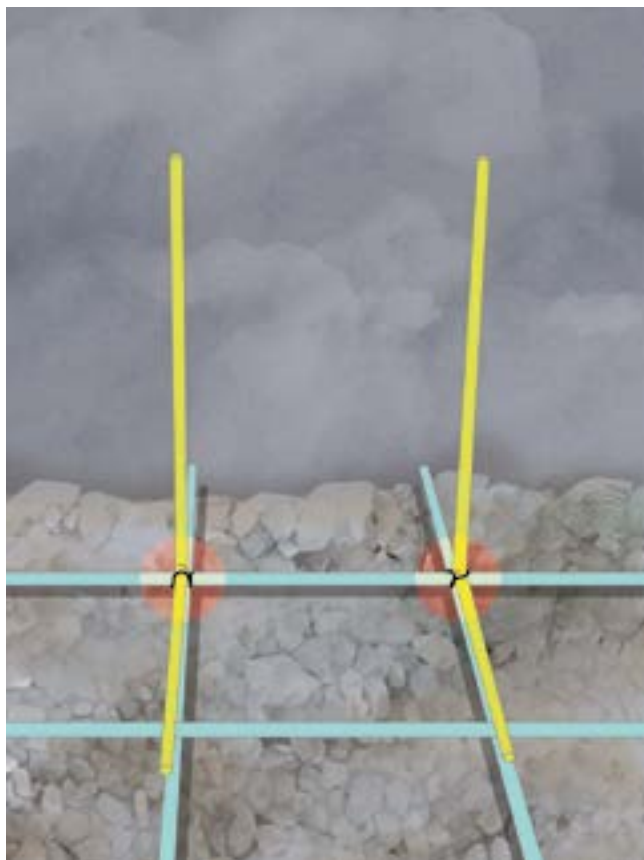

- Ligaturez l'ensemble des fers tors verticaux avec le treillis.

## COULAGE DU RADIER

- 1 Posez des règles sur des plots de niveau tous les mètres, qui serviront à tirer le béton de façon uniforme et régulière.



- 3 Assurez-vous d'une finition de surface la plus lisse possible :
  - soit en faisant remonter la laitance,
  - soit en passant l'hélicoptère,
  - soit en faisant un ragréage,
  - soit en coulant une chape de finition après avoir monté les parois.

- 2 Coulez le béton, dosé à 350 kg de ciment/m<sup>3</sup> de béton. Lissez-le et tirez-le à la règle afin de vous assurer que le treillis soit bien recouvert de 3 cm de béton minimum.



 Dans le cas d'une chape de finition, celle-ci servira de repère pour la profondeur finale de votre bassin par rapport au point de référence. (cf. schéma p. 15)



## MONTAGE DES IRRIBLOCS EXPERT

Une fois le radier coulé, laissez sécher la dalle le temps nécessaire.  
Vous pouvez ensuite procéder au montage des irriblocs EXPERT.

- Les rangées de blocs seront montées en quinconce afin d'assurer une bonne rigidité au moment du remplissage au béton. Idéalement, les Irriblocs sont décalés d'un demi-bloc.
- Procédez rang par rang.

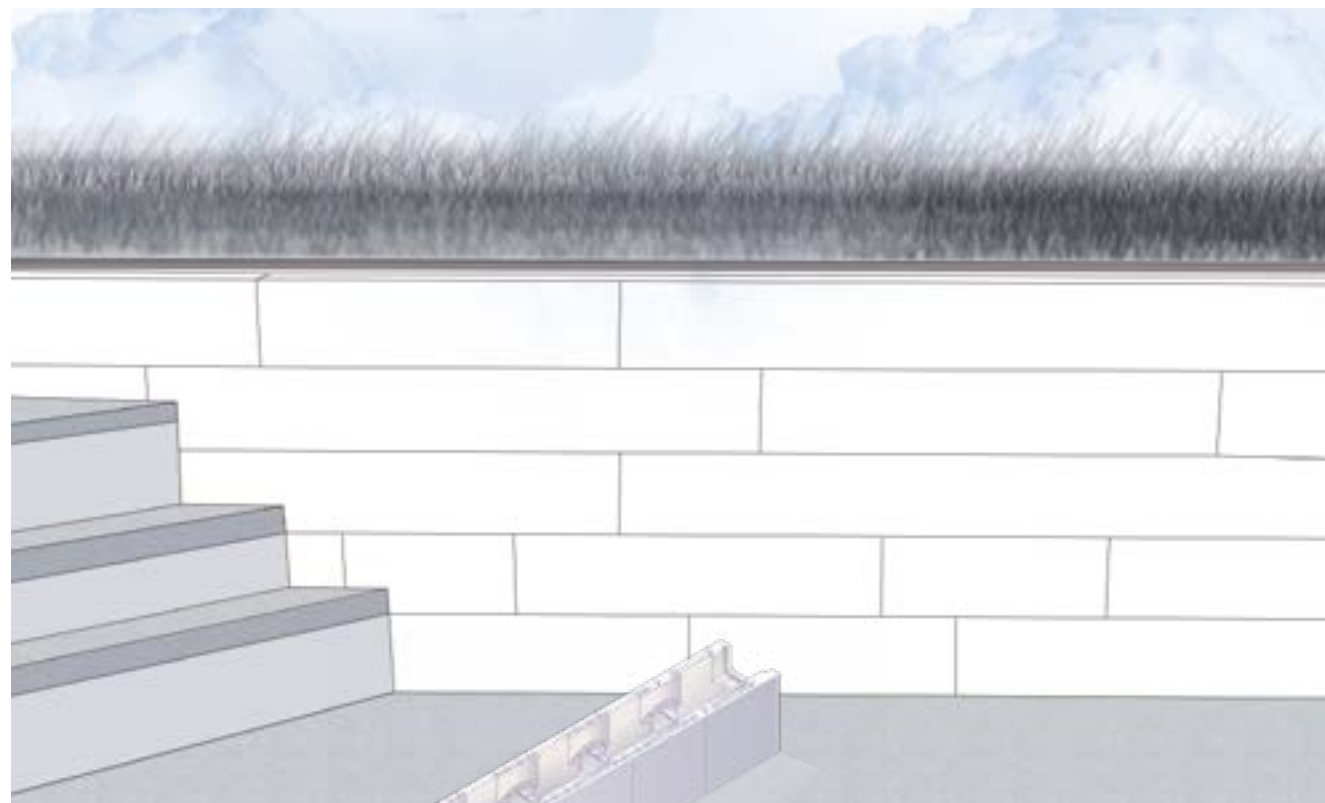

irribloc EXPERT

Les rangées d'irriblocs EXPERT s'alignent grâce aux tenons et aux mortaises situés à chaque extrémité des blocs. Les têtes sont renforcés par des moulures qui permettent de rigidifier le montage de la structure. Les cavités intérieures du bloc sont dessinées en arrondis ce qui apporte un meilleur maintien et résistance au moment du coulage du béton.

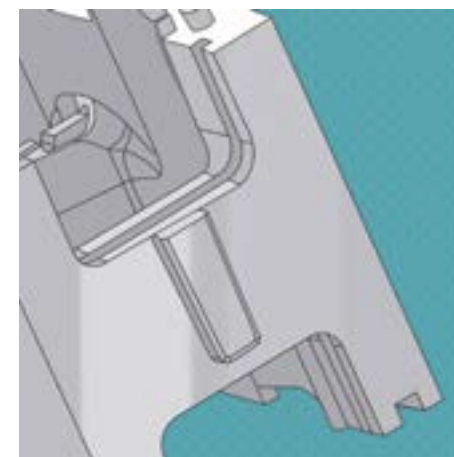

Tenon



Mortaise

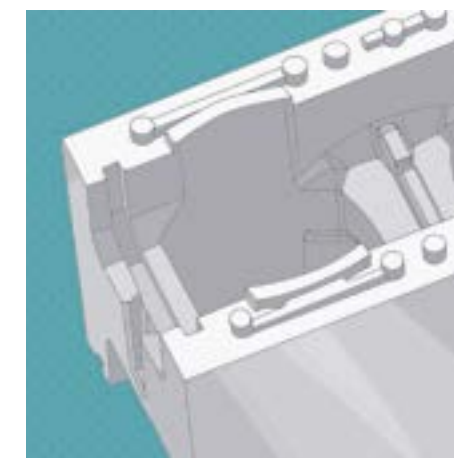

Emboîtement

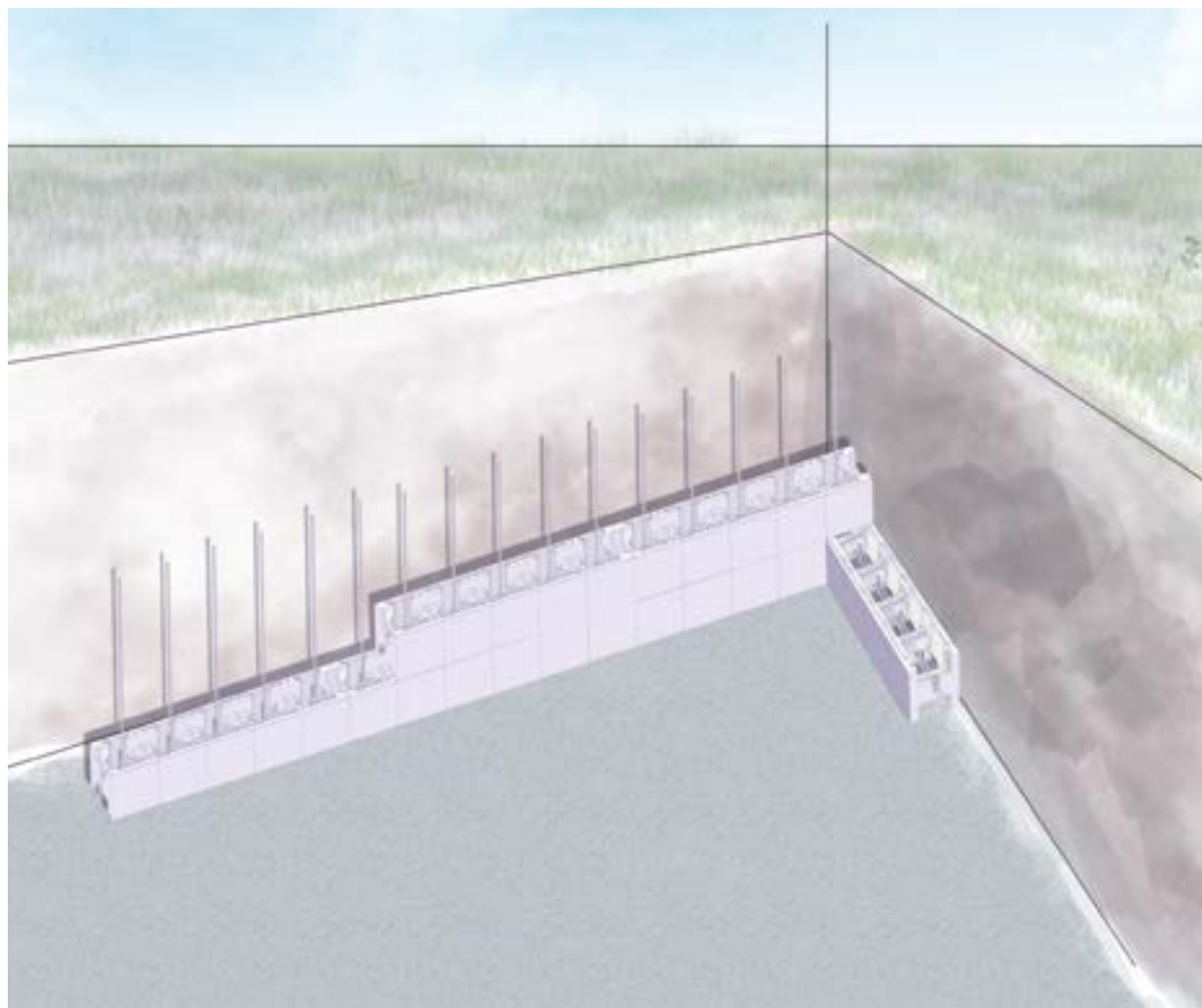

### DÉCOUPES DES IRRIBLOCS EXPERT

Les irriblocs EXPERT sont conçus avec un trait de découpe tous les 25 cm. Cela évite de mesurer, facilite la préparation du travail et fait gagner du temps. Ces coupes (ou chutes) peuvent être utilisées entre deux blocs entiers, mais jamais placées dans un angle.

Les irriblocs s'emboîtent à sec comme un jeu de construction. Ils sont symétriques, donc si par inadvertance, vous dégradez une face du bloc, il suffit de le retourner pour mettre le côté sali ou endommagé vers l'extérieur.

Le matériau se découpe très facilement avec une scie.

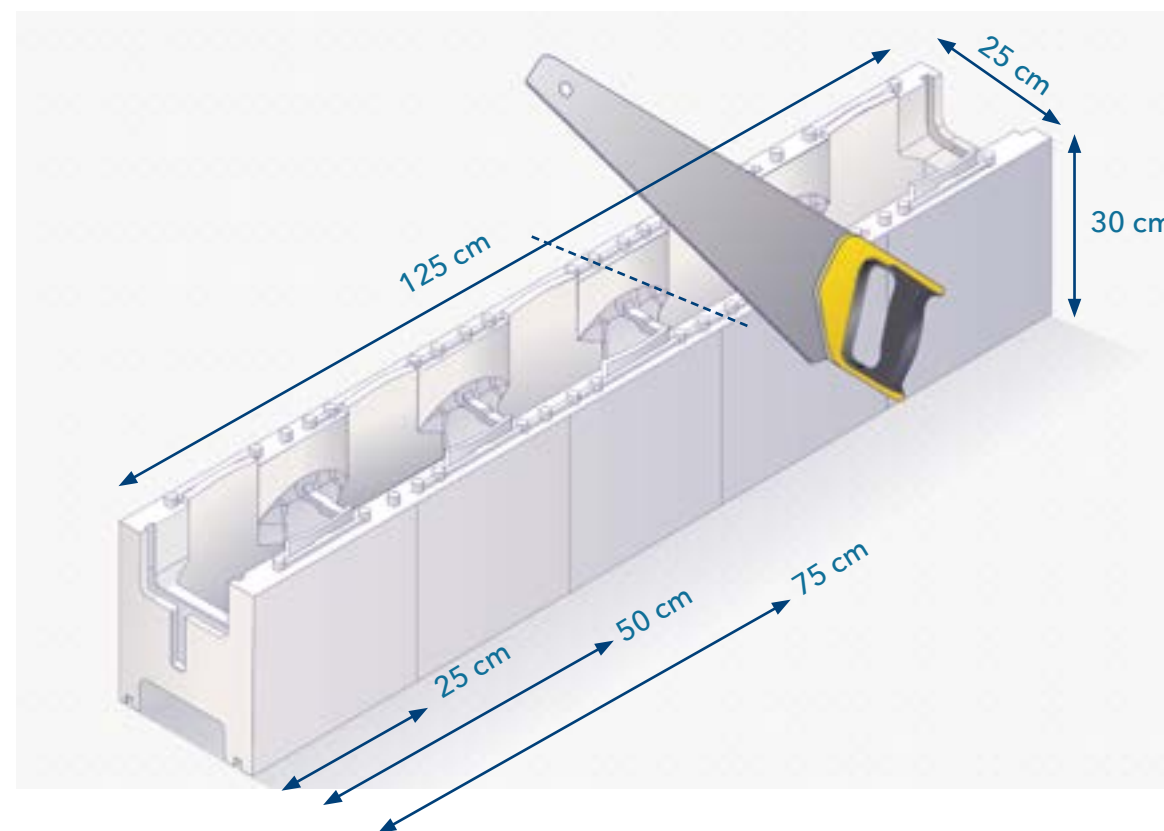

## MONTAGE DES ANGLES DES IRRIBLOCS EXPERT

Les blocs utilisés pour les angles seront toujours d'un minimum de 75 cm de long.

- Pour pouvoir assurer une continuité du passage des fers tors et du coulage béton, vous devez prévoir une découpe sur la face intérieure des irriblocs qui serviront aux angles.



Pour les angles verticaux de vos murs, laissez en angle vif. La courbe du liner se fera lors de la mise en place du rail Hung.

Cette découpe doit être réalisée au moment du montage

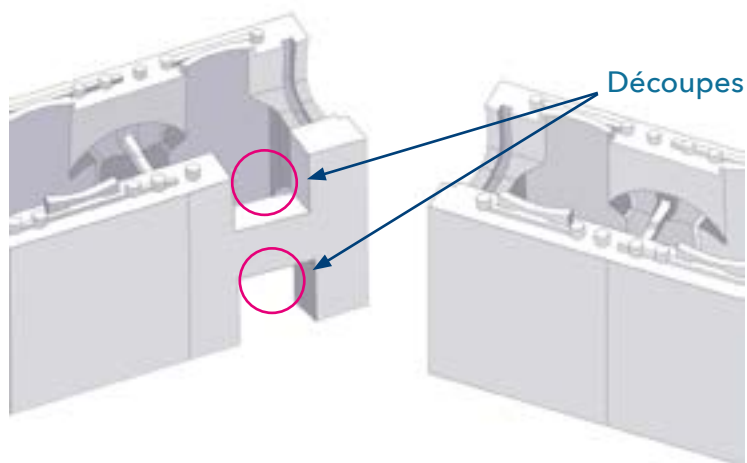

Le montage des angles est le même pour les irriblocs Standard et les irriblocs EXPERT. Vous devez prévoir une découpe sur la face intérieure des irriblocs.

Les irriblocs EXPERT sont fournis en option, avec des bouchons haut et bas qui vont fermer l'angle et éviter que le béton s'échappe au moment du coulage. Ils assurent une plus grande stabilité à la structure.

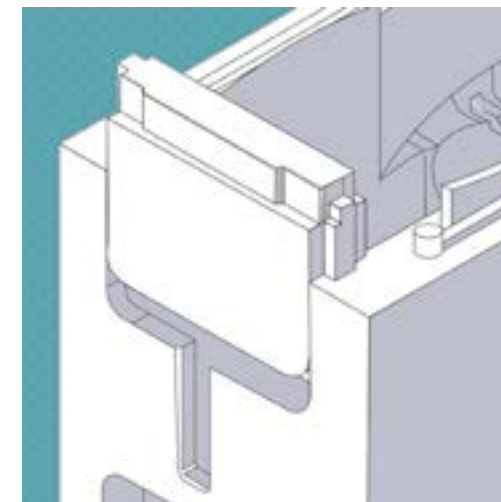

Bouchon haut



Bouchon bas

## MONTAGE DE LA PREMIÈRE RANGÉE

- Enfilez les irriblocs dans les fers tors verticaux.

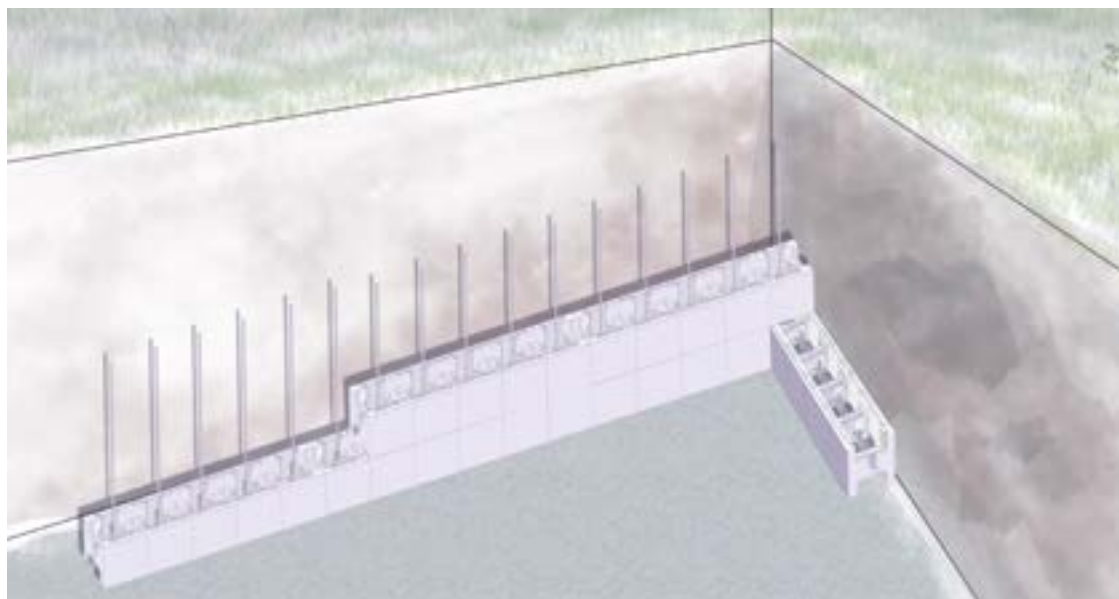

## COFFRAGE

- En partie basse, sur la première rangée au sol en intérieur, prévoyez un premier coffrage. Cela permettra d'assurer le calage avant, pendant et après le coulage du béton.

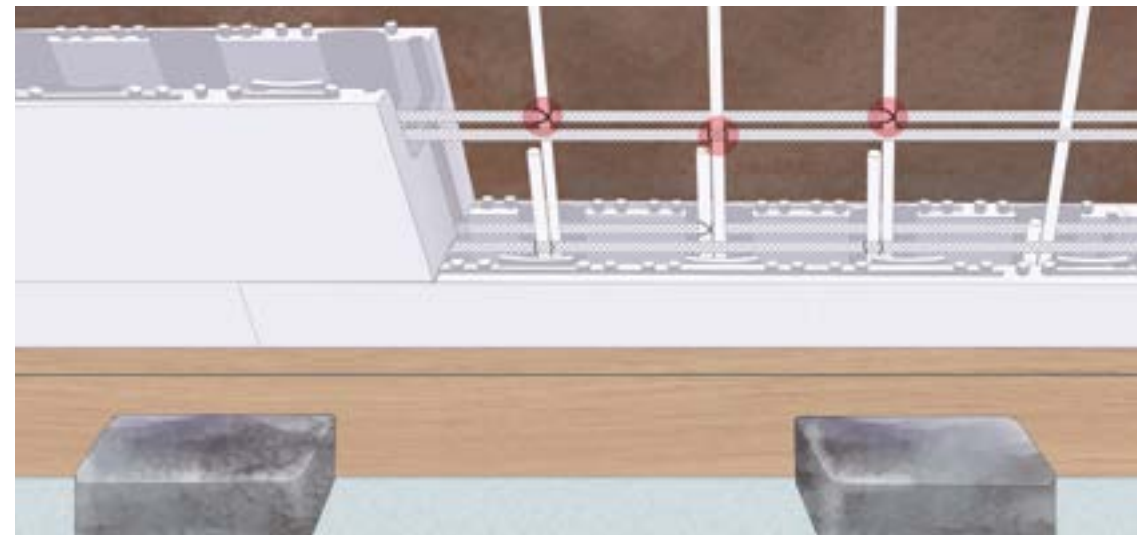

- Côté extérieur, le calage pourra se faire en disposant délicatement du remblai sur une hauteur de deux rangées de blocs.

- Après le montage de la première rangée, revérifiez le traçage de votre bassin intérieur et l'exactitude des diagonales.

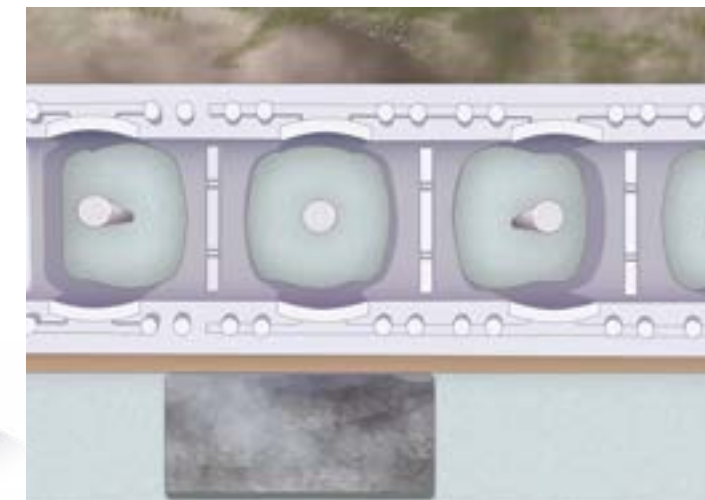



## LES FERS TORS HORIZONTALS

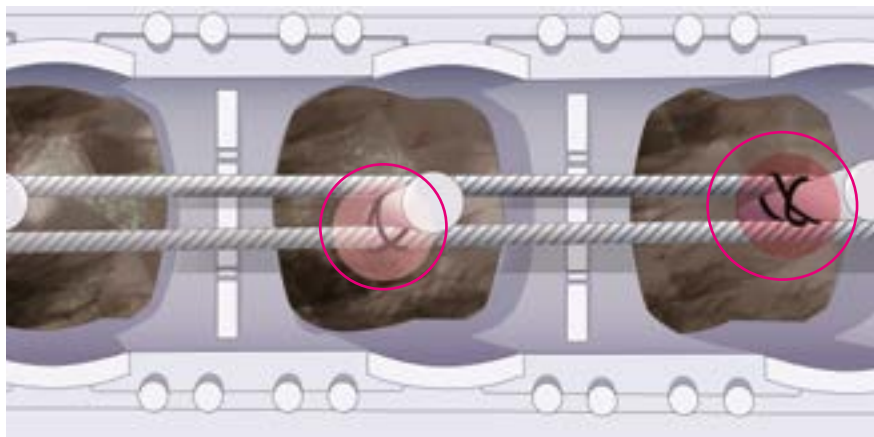

- Après avoir terminé la première rangée, disposez les fers horizontaux (deux fers par rangée) que vous ligaturez avec les fers verticaux.

**TRÈS IMPORTANT :**  
**AU MOMENT DE LIGATURER, PENSEZ À APPUYER SUR LES FERS HORIZONTALS**  
**AFIN DE BIEN PLAQUER LES RANGÉES DE BLOCS ENTRE ELLES.**

- Pour le passage dans les angles, utilisez des fers tors horizontaux que vous pliez et croisez en prenant la courbure de l'angle.

Ne jamais arrêter un fer tors dans l'angle.

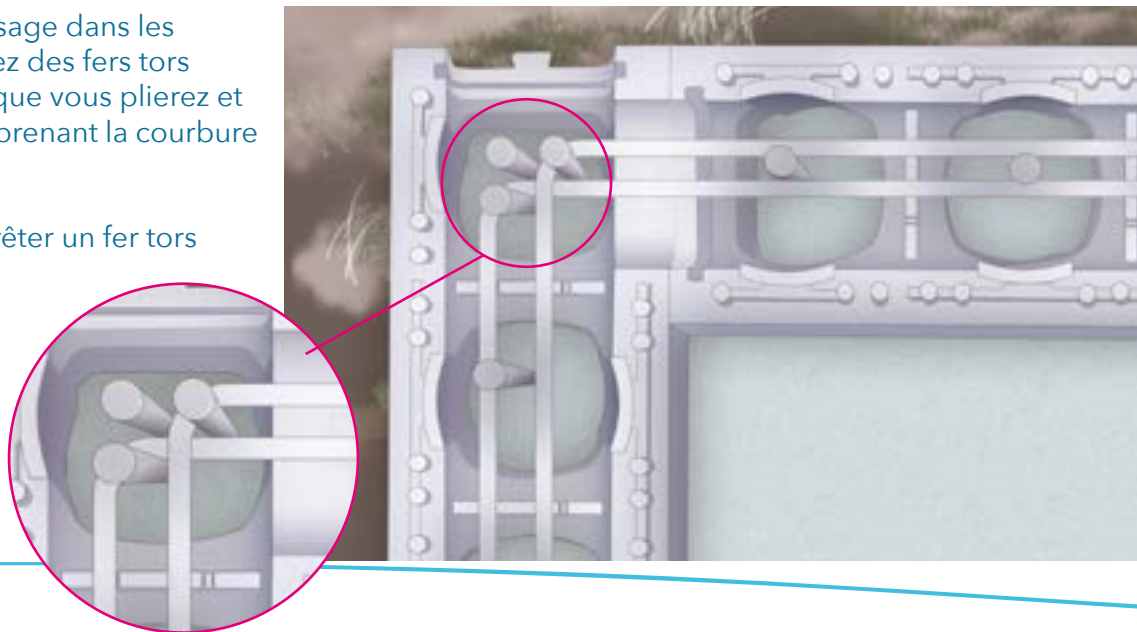

Les irriblocs EXPERT sont fabriqués avec un pré-moulage pour permettre la pose aisée des fers tors horizontaux.

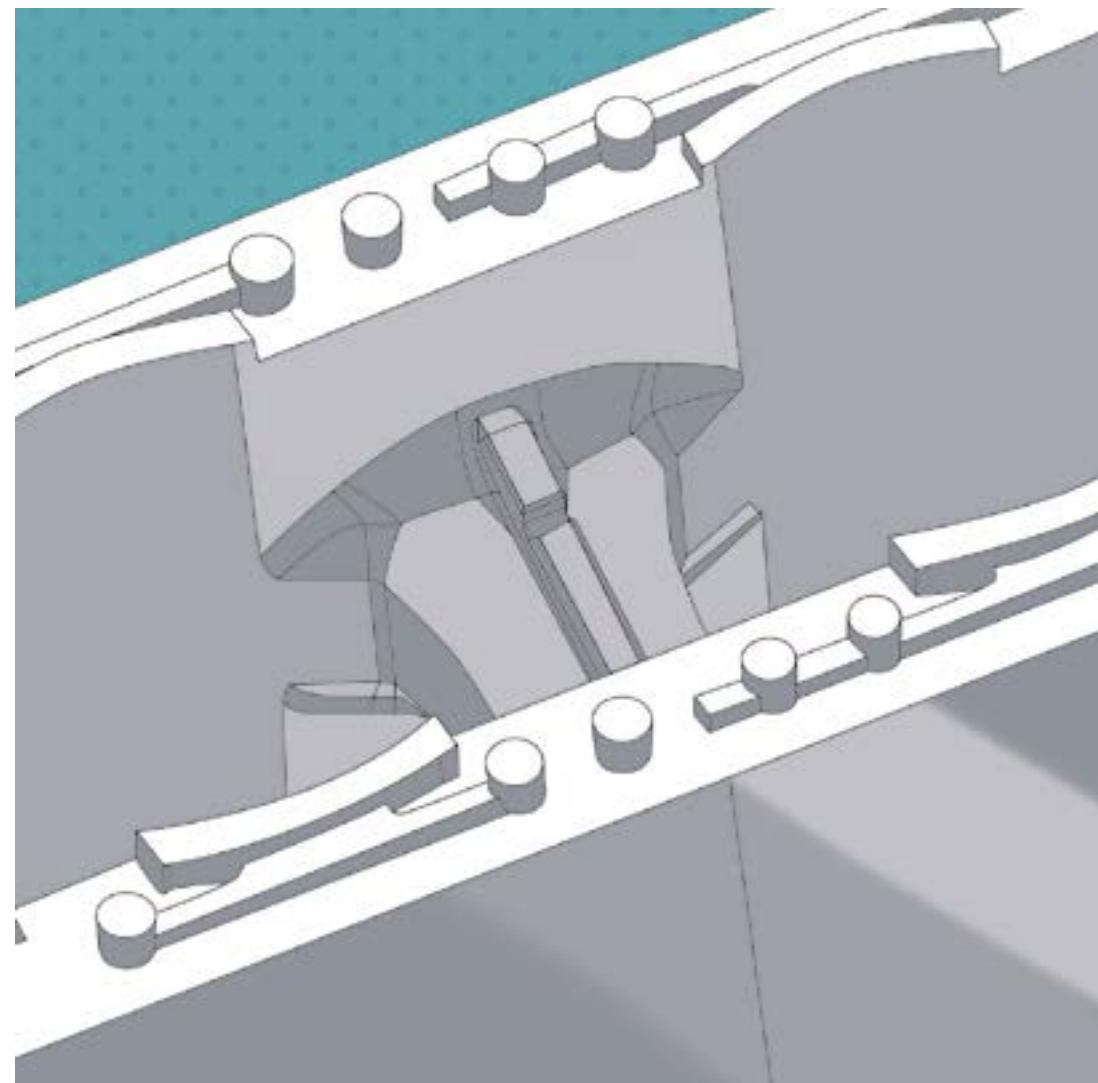

## MONTAGE DE LA DEUXIÈME RANGÉE

1 Disposez des fers verticaux jusqu'en haut du bassin.

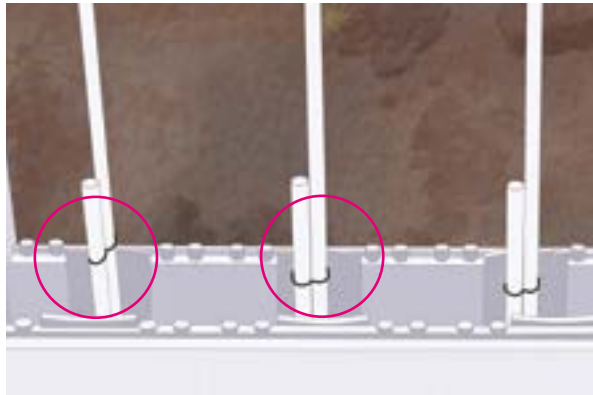

Un fer tors vertical dans chaque cavité du bloc.

2 Ligaturez-les à ceux pris dans le radier.

3 Montez la deuxième rangée d'irriblocs.



4 Installez les deux fers tors horizontaux.

5 Ligaturez les fers verticaux aux fers horizontaux de la même manière que pour la première rangée.

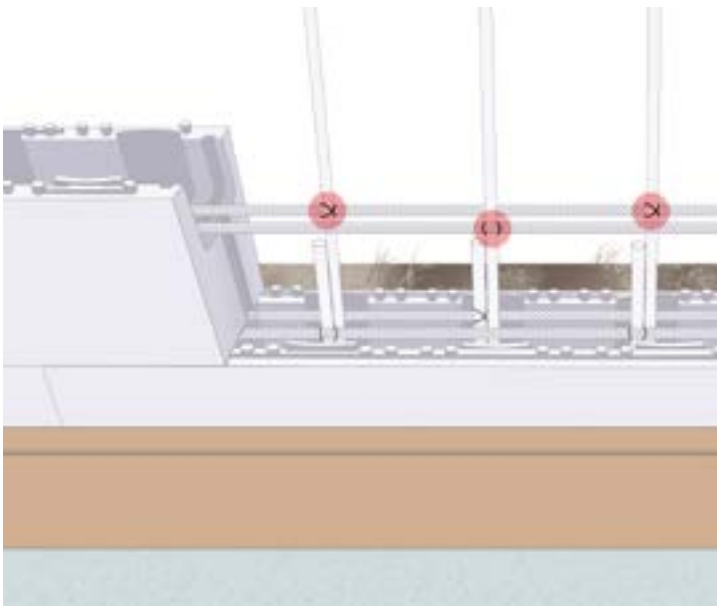

Deux fers tors horizontaux par rangée de bloc



Procédez de cette façon au fur et à mesure du montage du bassin.

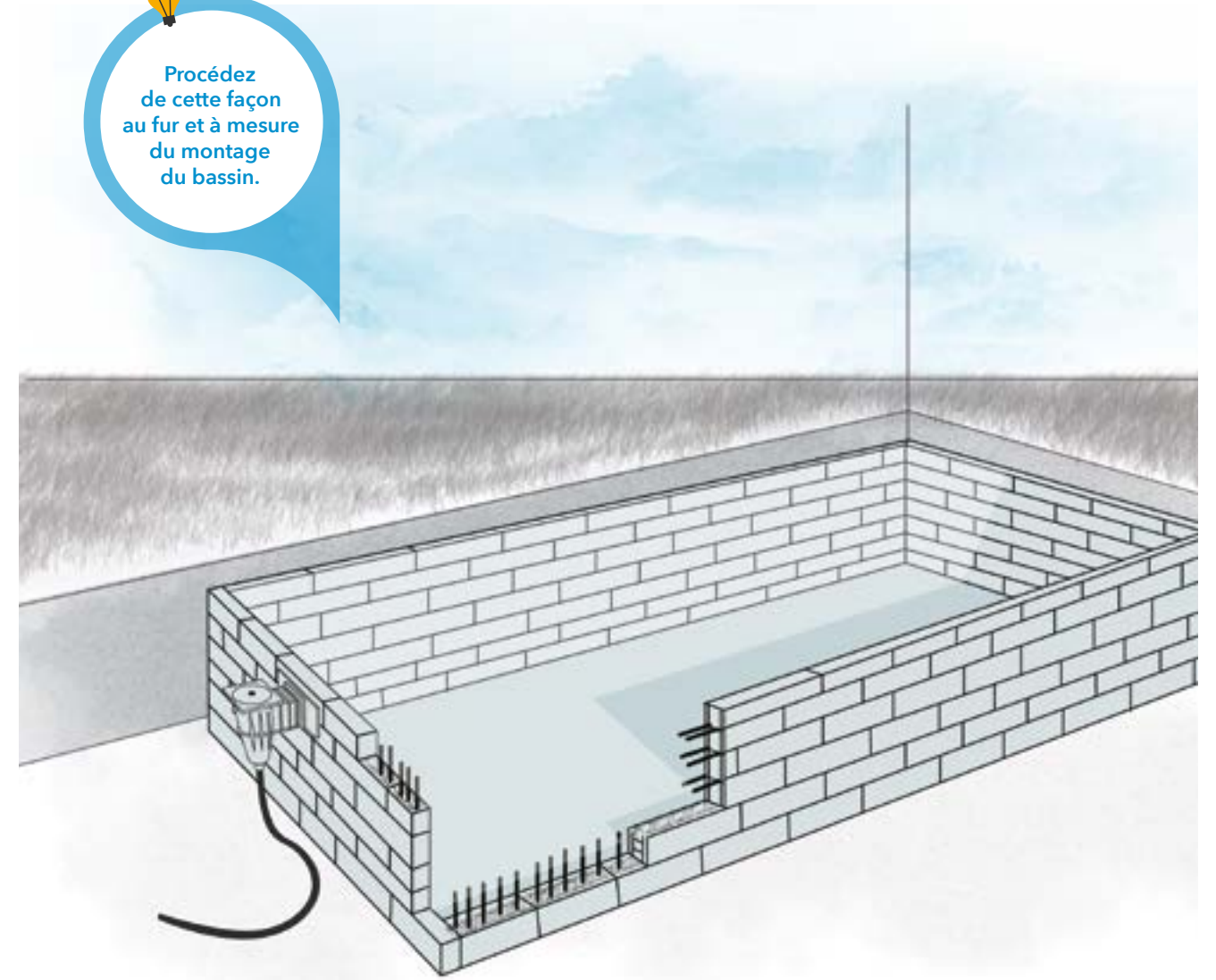

## MISE EN PLACE DES PIÈCES À SCELLER

Vous devez prévoir la mise en place des pièces à sceller et des traverses de parois au moment du montage du bloc correspondant.  
Les pièces à sceller se positionnent toujours par rapport à l'arase, à l'exception de l'aspiration latérale et de la bonde de fond.

- Présentez les éléments aux emplacements spécifiés et prétracez le découpage sur le bloc.
- Découpez alors les blocs aux dimensions requises.
- Placez et caliez correctement les pièces à sceller, car une fois le coulage effectué, vous ne pourrez plus revenir sur leur positionnement.

### ASPIRATION LATÉRALE

L'aspiration latérale est à prévoir s'il n'y a pas de bonde de fond.

La partie basse de la buse d'aspiration doit être positionnée à 10 cm du radier minimum.

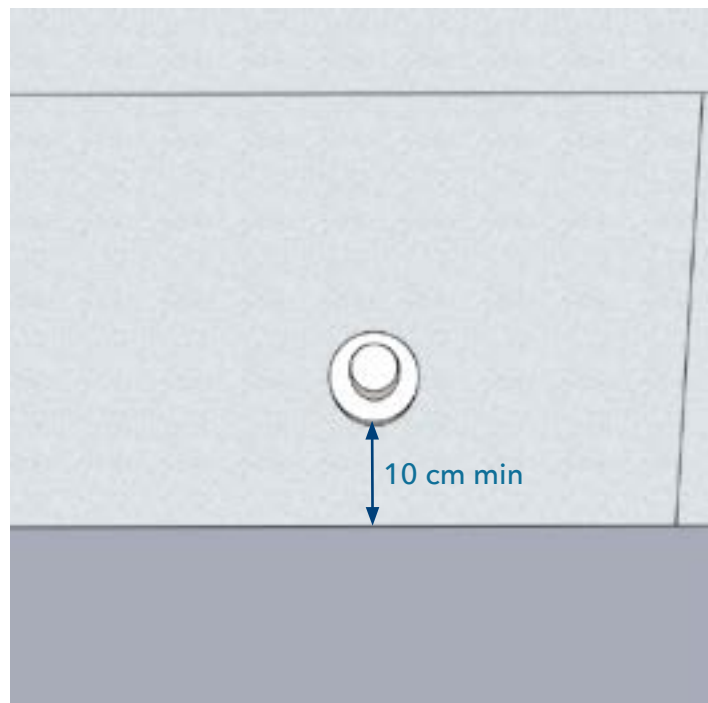

### PROJECTEUR

L'entre-axe de la niche du projecteur se situera à 60 centimètres environ de l'arase.  
S'il y a plusieurs projecteurs, répartissez-les à égale distance des angles du bassin et à égale distance entre eux.

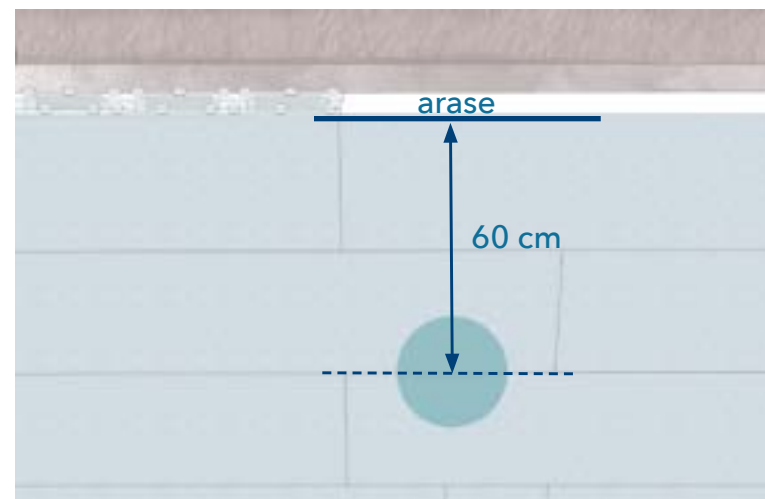

Évitez d'installer les projecteurs face à la maison ou à une terrasse pour ne pas être ébloui.

**ATTENTION À LA BONNE ÉTANCHÉITÉ DES BRANCHEMENTS ÉLECTRIQUES.**

**IL EST IMPORTANT DE METTRE UN PASSE CÂBLE POUR FACILITER LE BRANCHEMENT DU PROJECTEUR VERS LA BOÎTE DE CONNEXION. IL GARANTIE AUSSI LA DURÉE DE VIE DE VOS CÂBLES**



## BUSES DE REFOULEMENT

L'entre-axe des buses de refoulement se situera à 35 centimètres de l'arase.  
En cas de positionnement d'une buse au niveau de l'escalier, demandez conseil dans votre magasin.

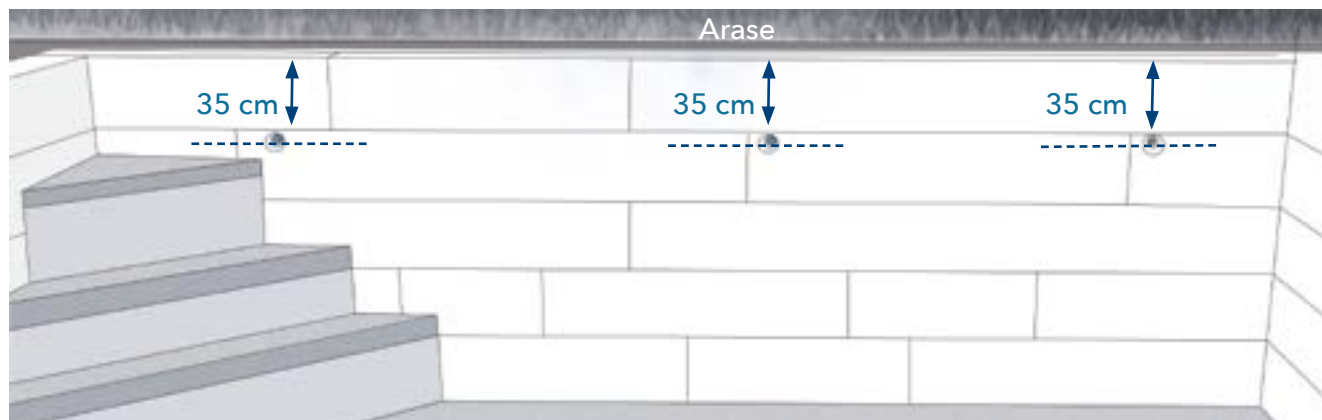

Lorsque vous positionnez les buses sur un escalier qui n'est pas en angle, les buses doivent être situées à 7 cm de la marche inférieure.

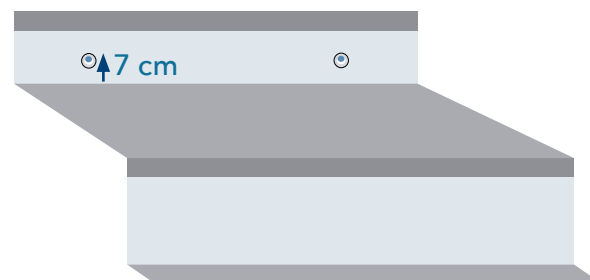
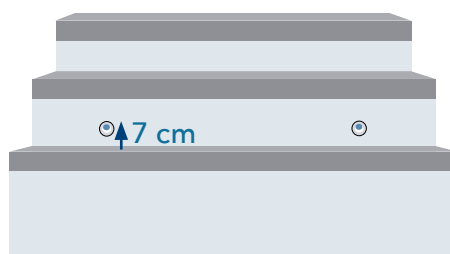

positionnement des buses sur un escalier avec une plage

## PRISE BALAI

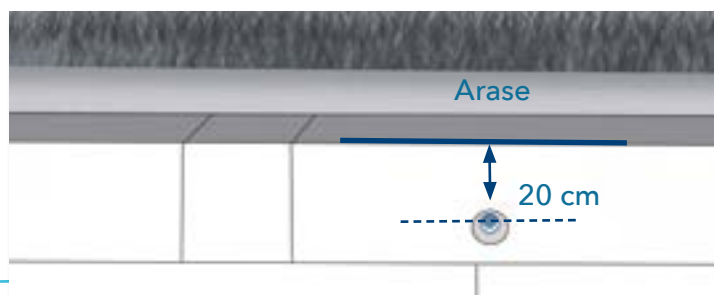

L'entre-axe de la prise balai se situera à 20 cm de l'arase.

## SKIMMERS

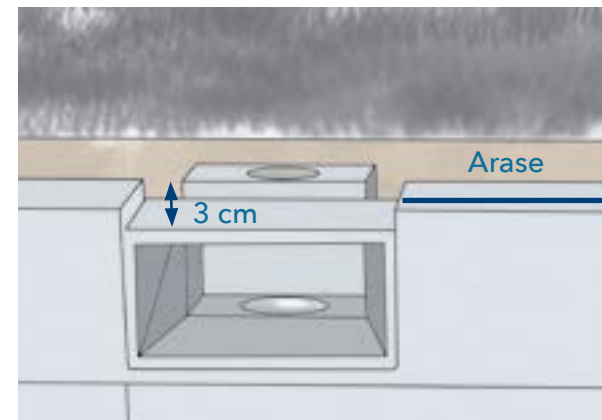

- Le haut du skimmer sera à 3 cm max. de l'arase.
- La façade du skimmer sera à fleur du mur de polystyrène.
- Découpez le haut du bloc pour installer le skimmer.



- Au moment du coulage du béton, le skimmer sera totalement encastré dans le béton.

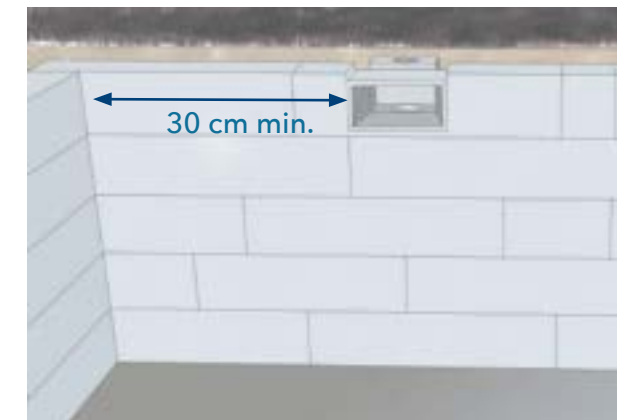

- Respectez une distance de 30 cm minimum des murs latéraux.

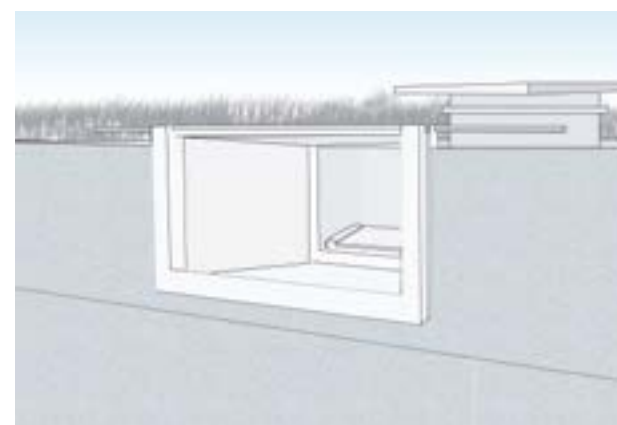

- Les margelles doivent mesurer 50 cm de long et 3 cm d'épaisseur.
- Positionné directement sous la margelle, le skimmer miroir réhausse de 5 cm le niveau d'eau et donne à la piscine un aspect de ligne d'eau infinie.



## TROP-PLEIN

Le bas du trop-plein se situera au niveau de la ligne d'eau finale de la piscine, c'est-à-dire à 10 cm de l'arase.

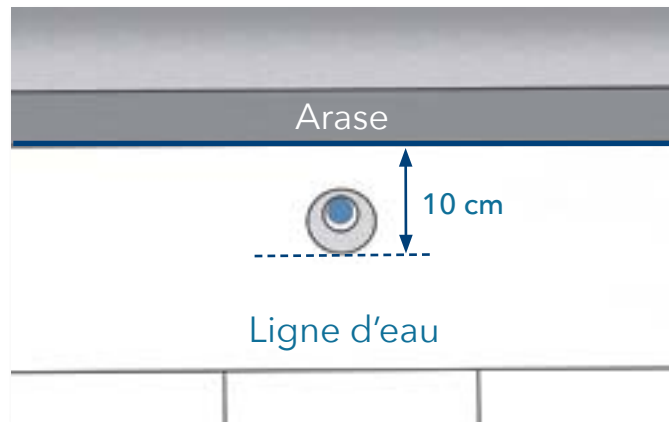

Il sera raccordé à une évacuation d'eaux pluviales.

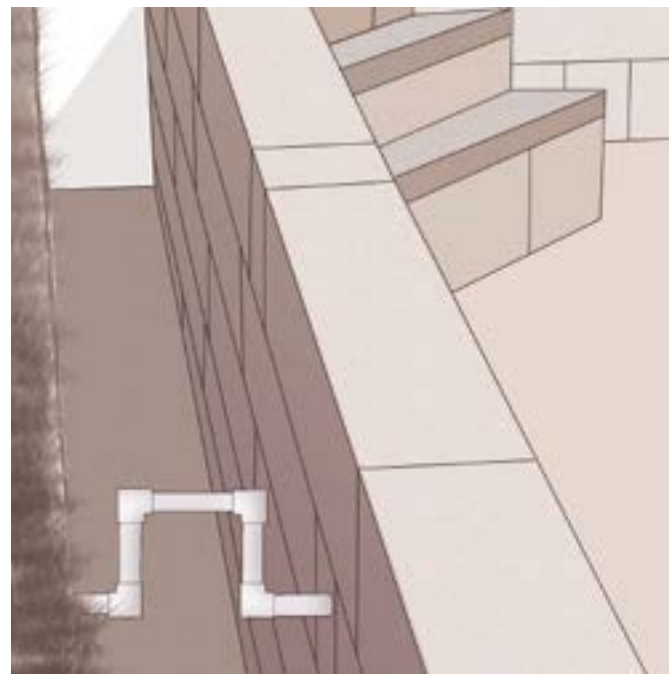

On peut aussi utiliser un trop-plein « col de cygne ». Cette méthode est particulièrement recommandée avec l'installation d'un volet immergé. La buse est placée sous le niveau d'eau.

## ESCALIERS

Les méthodes de montage des escaliers varient selon les modèles et les types d'escaliers. Nous vous recommandons de vous rapprocher de votre magasin pour plus de détails. À titre d'exemple, vous trouverez ci-dessous le montage d'un escalier intérieur d'angle en irriblocs, pour une piscine d'une profondeur d'1,50 m.

### MONTAGE D'UN ESCALIER INTÉRIEUR

- Respectez une hauteur entre 30 et 35 cm pour la première marche.
- Les angles (ou arêtes) des marches doivent rester droits. Ne pas chercher à les arrondir.
- Votre escalier doit comporter 4 marches maximum.

- 1 Démarrez en posant les blocs de la marche la plus haute et découpez 10 cm du haut du dernier bloc afin de créer une arase en béton de 10 cm. La hauteur de la construction finie de la première marche doit mesurer 1,15 m.
- 2 Montez les blocs de la deuxième marche de façon à ce que son arase soit à 77 cm du sol.
- 3 La troisième et dernière marche se situera à 39 cm du fond, arase finie.

**ATTENTION, LA JONCTION DES BLOCS DOIT TOUJOURS ÊTRE RÉALISÉE EN QUINCONCE.**

Exemple d'un escalier d'angle de 3 marches pour une piscine d'1,50 m :

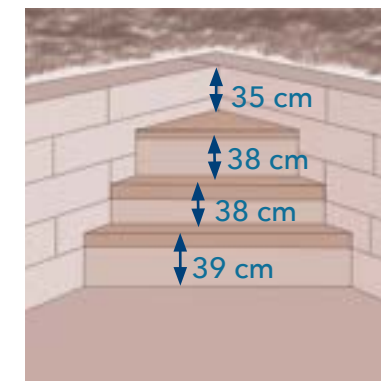
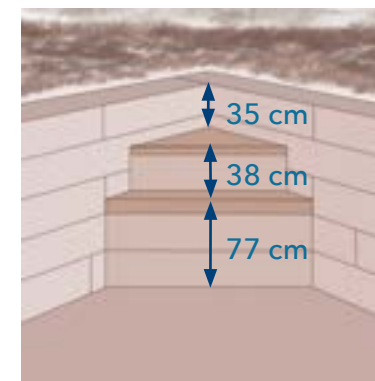
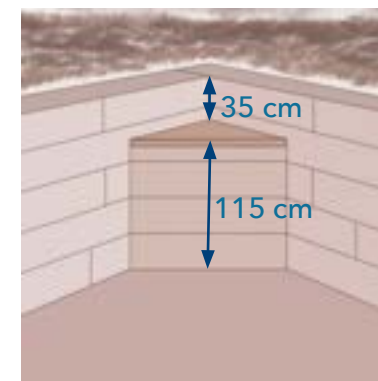

L'arase de la marche la plus haute doit se situer à 35 cm minimum de l'arase du bassin.

## ÉTAYAGE

Il est essentiel d'étayer correctement la structure de blocs avant de couler le béton. L'étayage des parois évitera un décalage ou une déformation de celles-ci lors du coulage du béton.

### ÉTAYAGE AVEC LES IRRIBLOCS EXPERT

Chaque bloc doit être maintenu à l'intérieur du bassin par un système d'étayage. Calez les planches de chaque côté des murs.

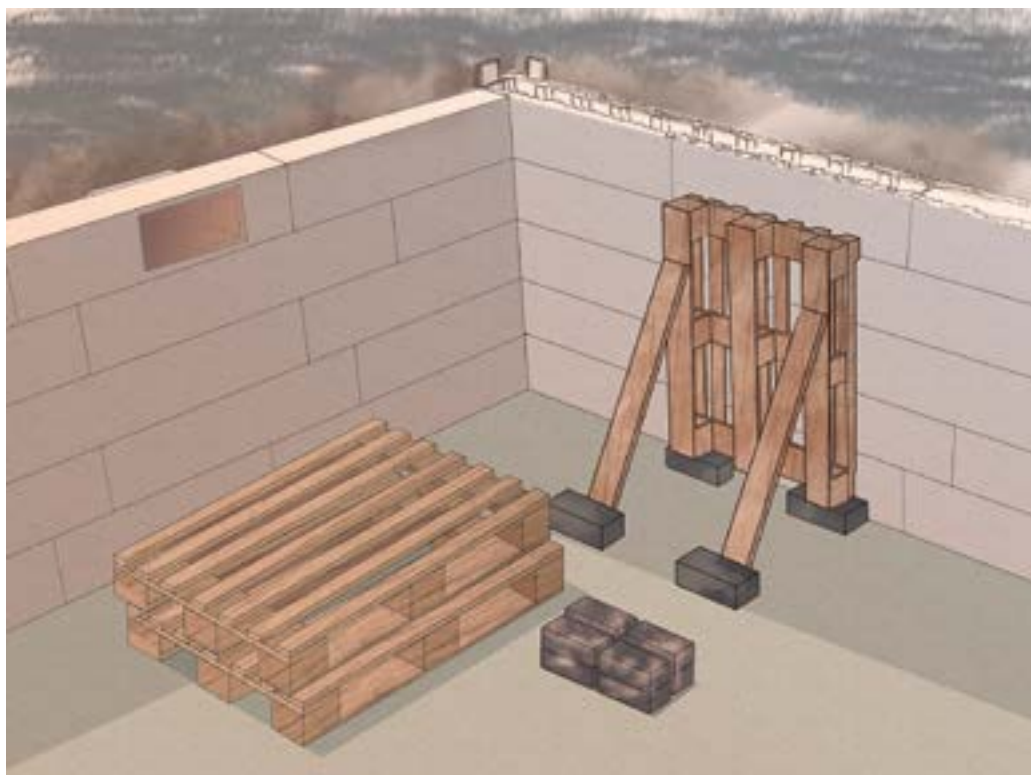

Étayage en cours

### ÉTAYAGE AVEC LES IRRIBLOCS EXPERT

Grâce aux bouchons prévus en option avec les irriblocs EXPERT, les angles n'ont pas besoin d'être fermés par des planches pour retenir le béton qui sera coulé. En revanche, il est toujours essentiel de bien étayer l'ensemble de la structure.

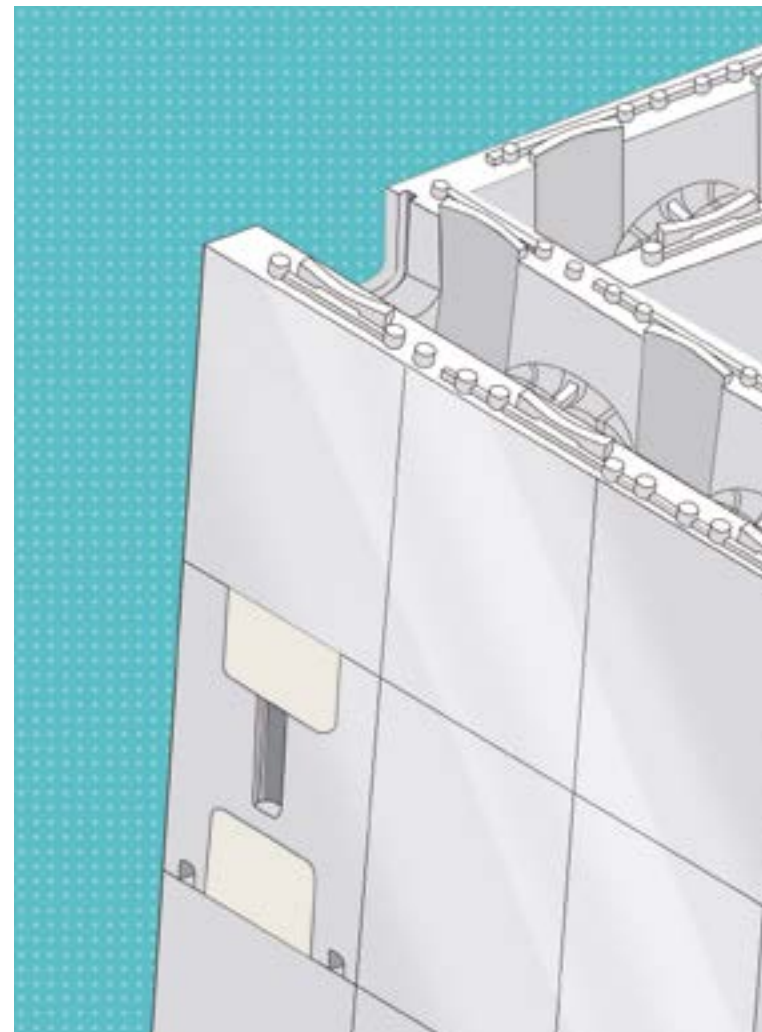

## COULAGE DES MURS

Cette étape demande la plus grande vigilance, car elle représente une partie délicate de la construction.

### SPÉCIFICITÉ DU BÉTON

Les irriblocs seront remplis de béton dosé à 350 kg de ciment/m<sup>3</sup> de béton.  
Le calcul approximatif de la quantité de béton à commander pour le coulage des parois se fait selon la formule suivante :

$$2 \times (\text{LONGUEUR EXTÉRIEURE} + \text{LARGEUR EXTÉRIEURE}) \times \text{HAUTEUR MOYENNE DES PAROIS} \times 0,15$$

Lorsque vous commandez votre béton, précisez que vous coulez les parois d'une piscine dans des blocs coffreurs en polystyrène. La bonne viscosité du béton est de la responsabilité de la centrale à béton.

Si vous utilisez une pompe à béton, un embout de tuyau en sortie en « S » d'un diamètre maximum de 100 mm peut faciliter le coulage du béton et permet une meilleure répartition.

Si vous faites appel à un camion toupie (avec pompe), faites attention que la première injection de béton ne soit pas trop liquide.

Le béton devra être coulé en plusieurs passes, de 50 cm en 50 cm de hauteur sur toute la périphérie. Ne visez pas les creux directement lors du retour de la pompe à l'intérieur des blocs, en effet un coulage légèrement sur l'interstice des blocs freinera le béton et évitera une éventuelle cassure des blocs en partie basse.

Vérifiez en fin de coulage la bonne verticalité des murs et procédez, le cas échéant, à une correction avant le séchage définitif.



### ARASE

Le coulage d'une arase peut être nécessaire selon la configuration de votre bassin. Préparez votre arase en fonction de la finition de la margelle que vous souhaitez. Avant de couler le béton pour la dernière rangée de blocs, deux méthodes possibles :

#### Méthode 1

Coffrez avec des planches de chaque côté de la dernière rangée des blocs, afin de réaliser une arase de 10 cm maximum au-dessus du niveau des blocs (Méthode à utiliser pour des margelles à coller).



#### Méthode 2

Découpez le côté intérieur des blocs de 10 cm de hauteur maximum sur la dernière rangée. Coffrez avec des planches toute la périphérie intérieure afin de terminer l'arase au même niveau extérieur du bloc.



Coulez alors le chaînage haut (arase) qui terminera la construction du bassin. Il servira à fixer le rail Hung pour le liner et à créer l'assise des margelles que vous viendrez positionner par la suite.



## HYDRAULIQUE

Les départs de toutes les pièces à sceller, à la sortie des murs, seront installés avec un tuyau PVC rigide et continueront en tuyau PVC souple, de préférence, dans le remblai.

Les tuyaux devront être tirés jusqu'en fond de fouille, puis partir jusqu'au local technique.

Le diamètre des tuyaux est de  $\text{Ø}63$  ou  $\text{Ø}50$  selon les spécificités du bassin et du local technique. Vérifiez la bonne compatibilité de votre équipement.

### BRANCHEMENT DES PIÈCES À SCELLER

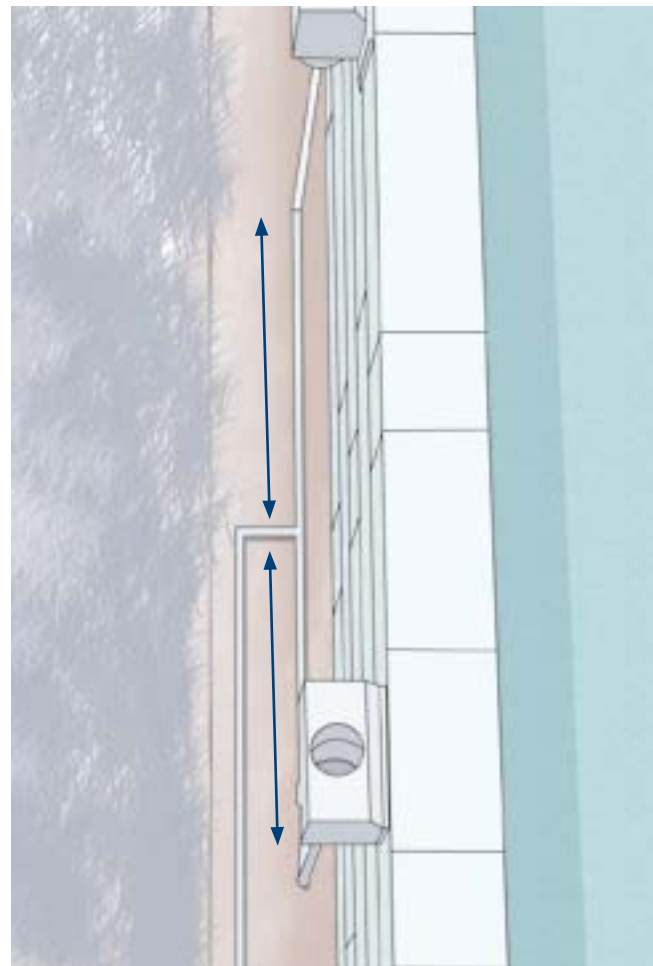

### SKIMMERS

Chaque skimmer est relié indépendamment de l'autre ou à égale distance sur le tuyau d'aspiration (cf. schéma buses de refoulement p. 38).

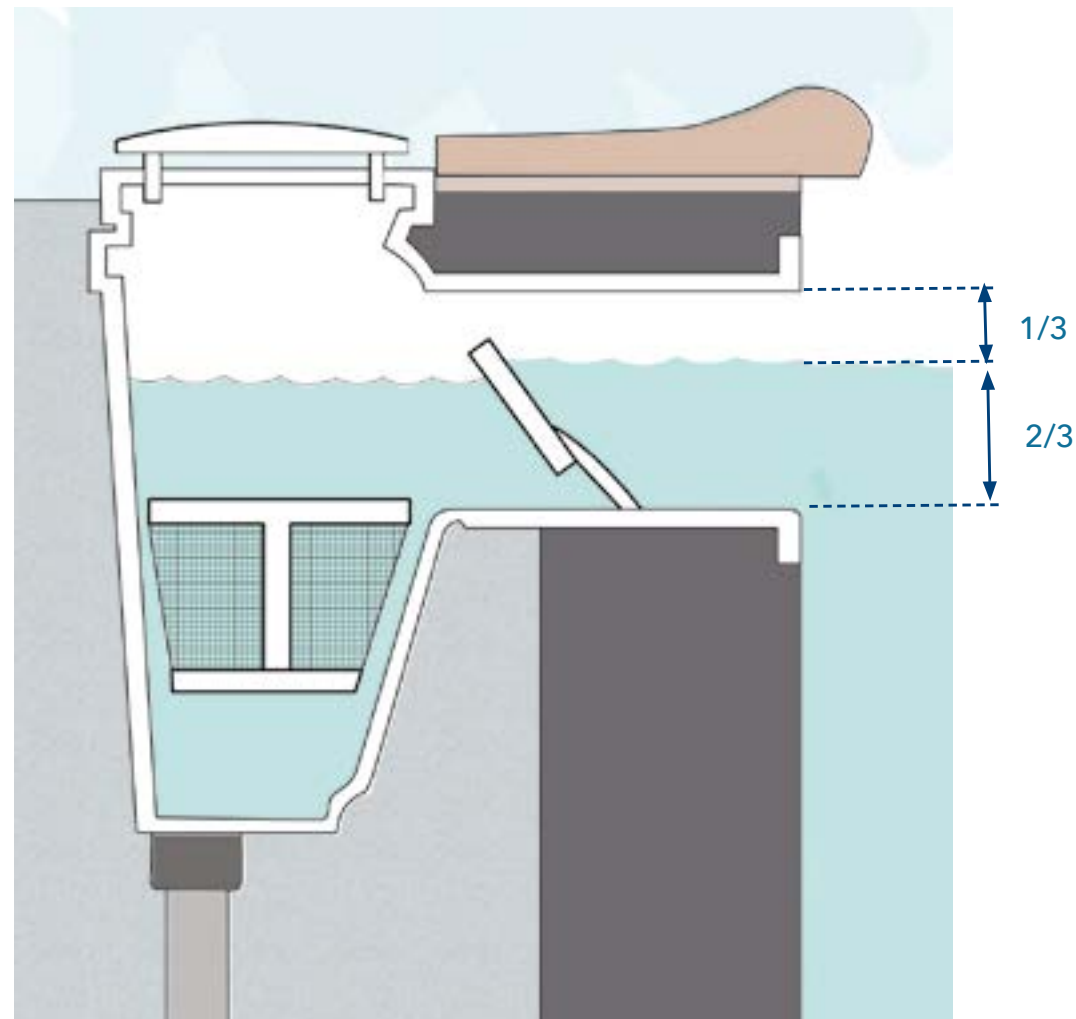



## BUSES DE REFOULEMENT

De la même manière que pour le branchement des skimmers, chaque buse de refoulement est reliée à égale distance au tuyau de raccordement.



Schéma de montage des buses de refoulement reliées à égale distance



## PRISE BALAI

Cette prise est utilisée pour les balais de piscine hydrauliques qui fonctionnent avec la filtration de la piscine.

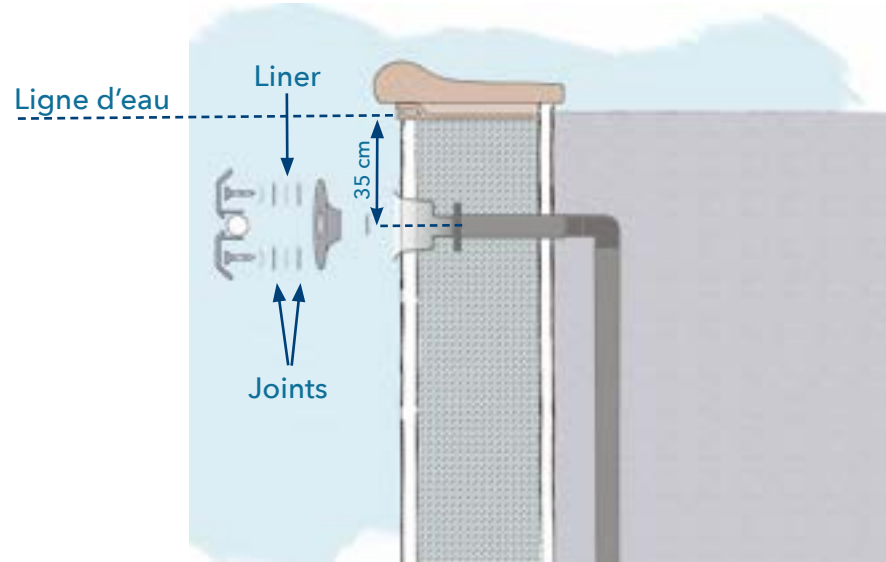
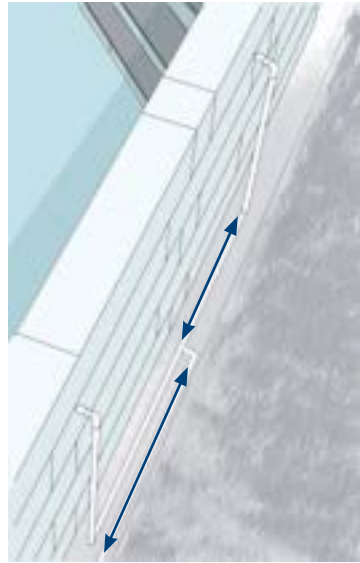
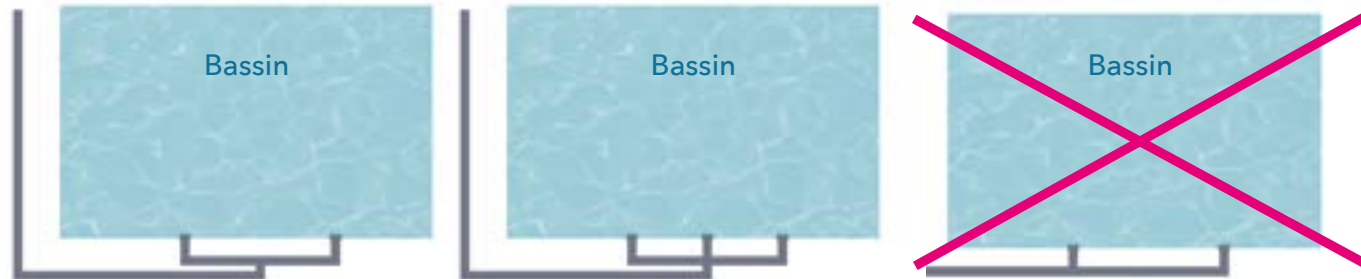
La prise balai peut aussi être utilisée pour les robots à pression qui fonctionnent avec un surpresseur indépendant. Utilisez alors des tuyaux PVC rigides ou en polyéthylène de diamètre inférieur à celui de l'hydraulique pour le raccordement (ex. Ø25 ou Ø32).

**ATTENTION : PENSEZ À METTRE DU TÉFLON SUR LES FILETAGES DES BUSES ET BONDE DE FOND LATÉRALE AVANT DE LES VISSER SUR LES TRAVERSES DE PAROIS**

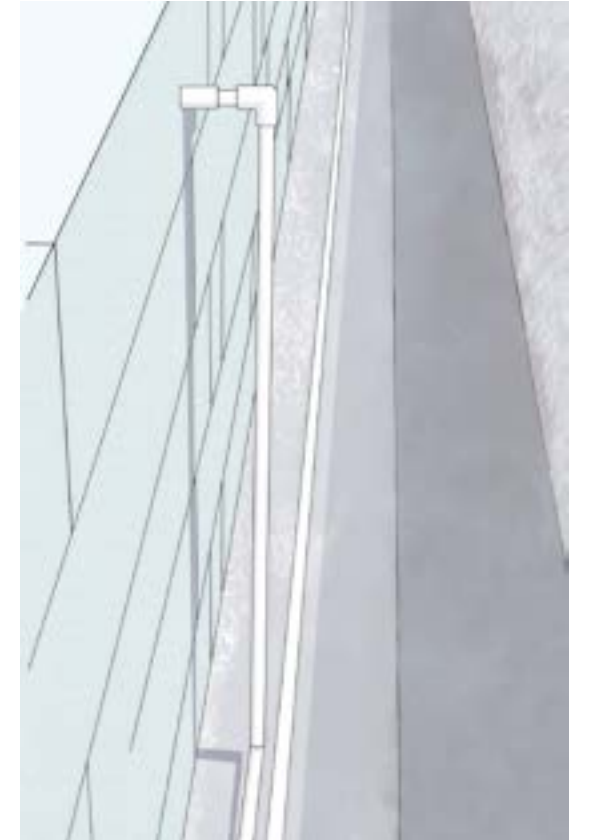

## BONDE DE FOND

Rappel : celle-ci est reliée en tuyau PVC souple vers le local technique.

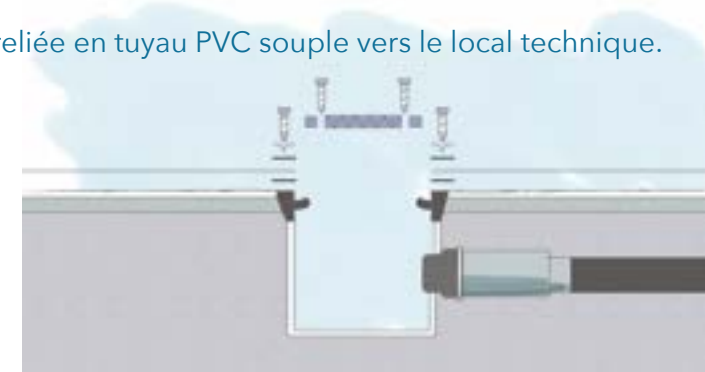

## BRANCHEMENT DU PROJECTEUR

Vissez le passe-câble flexible jusqu'au boîtier de connexion qui sera positionné au niveau de la terrasse. Étanchéifiez la niche en positionnant le flexible sur l'orifice le plus haut. Si la niche comporte deux orifices, bouchez l'orifice non utilisé.

Reportez-vous aux normes électriques pour l'utilisation des sections réglementaires du câble entre les boîtiers de connexion et le local technique (positionné dans une gaine). Privilégiez un minimum de  $2 \times 6^2$ , voire  $2 \times 10^2$  suivant la distance. Les projecteurs sont toujours en basse tension (12 volts). Chaque projecteur est relié par son câble jusqu'au coffret électrique (pas de branchement en série). Dans le cas où vous posséderiez un projecteur leds basse tension, une section de câble de 1,5 m ou 2,5 m sera suffisante selon l'éloignement de votre coffret piscine.

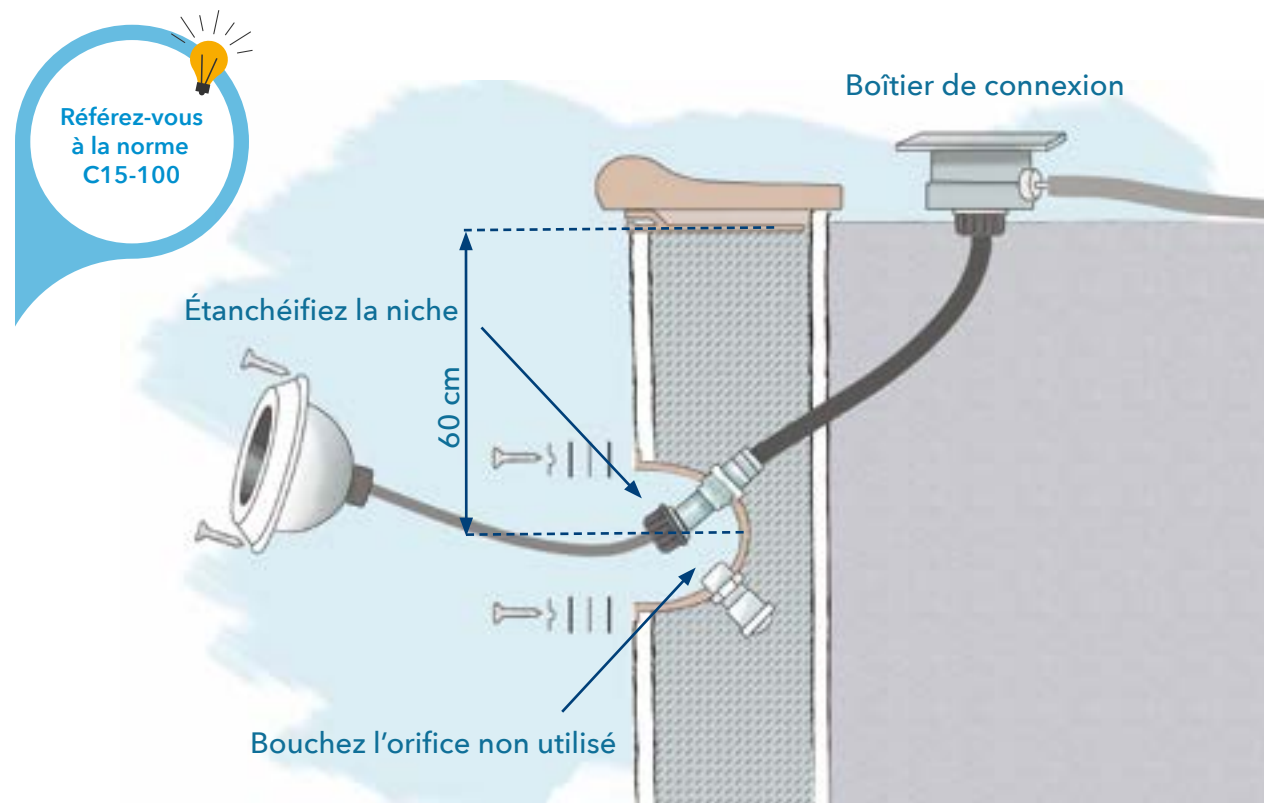

## INSTALLATION DE LA FILTRATION

Votre local technique devrait être idéalement positionné entre 5 et 10 m de la piscine, sans être trop surélevé par rapport au niveau de l'eau.  
 Une fois toutes les canalisations repérées, prédisposez la pompe et le filtre à sable, afin de prévoir l'emplacement suffisant à tous les éléments.  
 Pensez aux évolutions possibles de votre installation (électrolyseurs, surpresseur, régulateur automatique...).

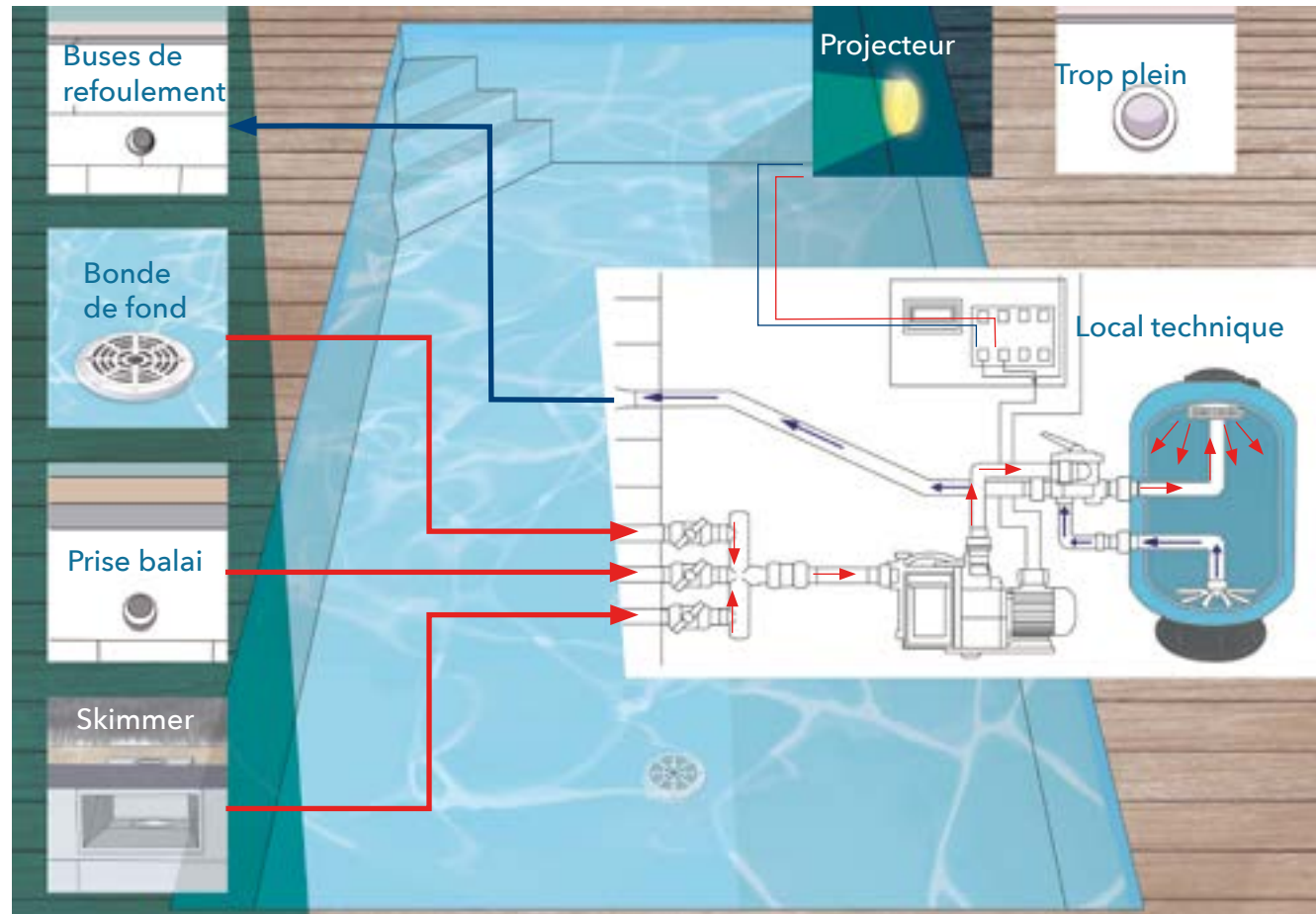

Exemple de raccordement des tuyaux et des pièces à sceller vers le local technique

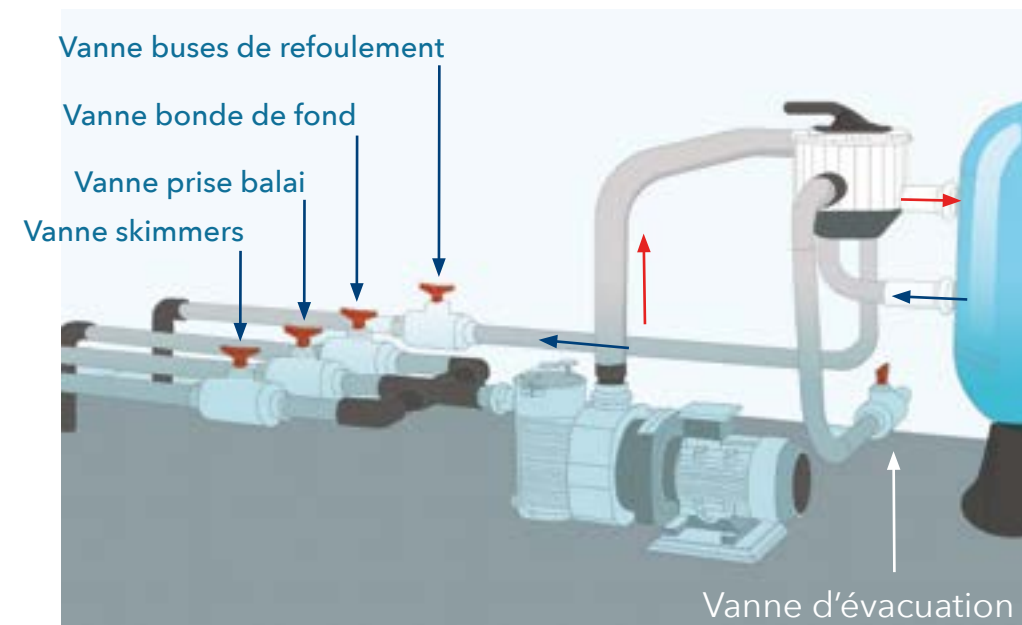
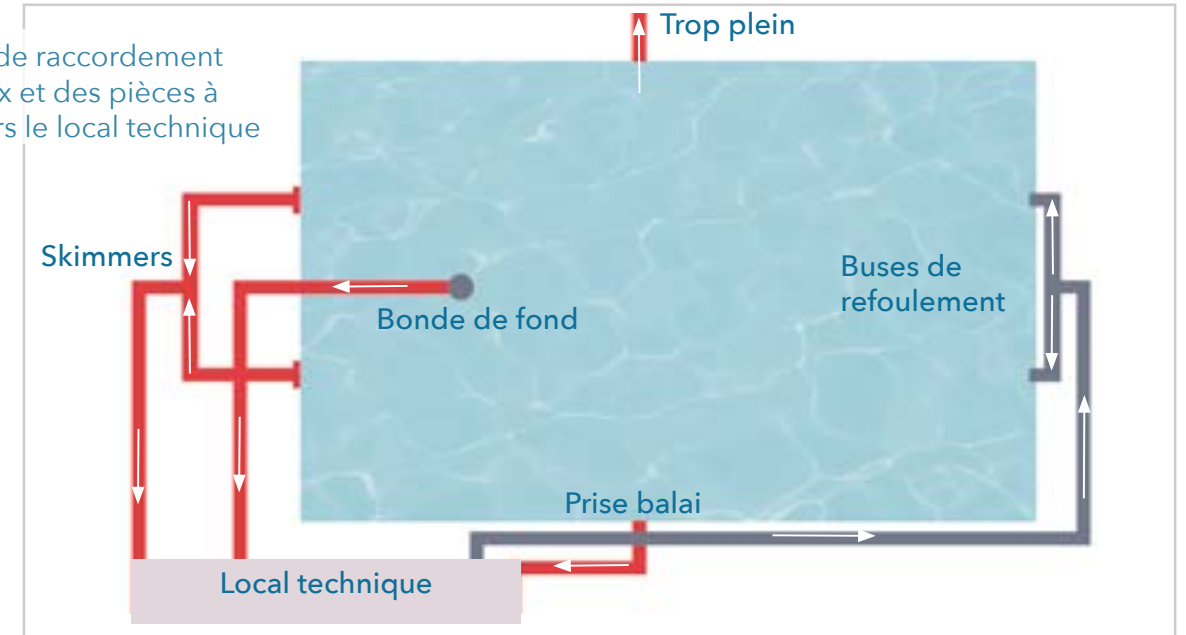

Branchez les autres pièces spécifiques à votre installation (nage à contre-courant, trop-plein, arrivée d'eau de mise à niveau...).

**ÉTABLISSEZ UN BON REPÉRAGE DE CHAQUE TUYAU POUR FACILITER TOUS LES BRANCHEMENTS AU NIVEAU DE LA POMPE.**



## REMBLAI

Respectez un temps de séchage suffisant du béton avant de procéder à la mise en place du remblai, afin de ne pas fragiliser les parois du bassin qui viennent d'être montées.

### DERNIÈRES VÉRIFICATIONS

- Assurez-vous que l'ensemble des tuyaux et des gaines électriques qui compose le réseau de votre bassin soit bien mis en place et ne présente pas d'anomalies.
- Vérifiez que le collage des pièces à sceller soit correctement réalisé.
- Idéalement, réalisez une mise en pression pour chaque circuit afin de vérifier toute éventualité de fuites.
- Assurez-vous que les tuyaux reposent bien sur un support stable pour ne pas les fragiliser.
- Vérifiez que tout votre local technique ou mur filtrant attenant au bassin soit correctement installé.
- Dans le cas d'un trop-plein, faites attention qu'il soit bien raccordé à une évacuation.
- Prévoyez, au moment du remblai, un espace suffisant pour accueillir votre terrasse qui prendra appui sur ce remblai : chape en béton ou plots de soutien, pente vers l'extérieur de la piscine, réservation pour la pose d'une chape et d'un carrelage.

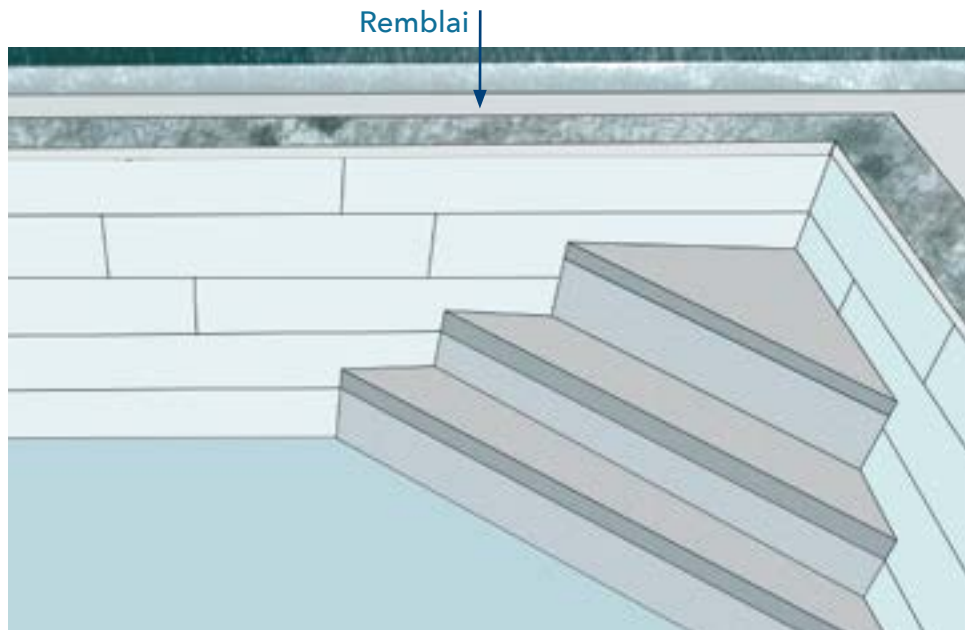

Prévoir un joint de dilatation entre la piscine et la terrasse

### MATÉRIAU RECOMMANDÉ

Utilisez un matériau non compressible et non blessant (ex. gravier) pour remblayer. Il assure une plus grande efficacité de drainage et une meilleure stabilisation. Ce matériau reste insensible au tassement et ne risque pas de transpercer vos conduits ni de « déchirer » vos parois. Effectuez cette opération progressivement et en douceur afin de ne pas abîmer les tuyauteries.



N'utilisez pas d'engin mécanique qui provoquerait un remplissage trop rapide et trop violent.

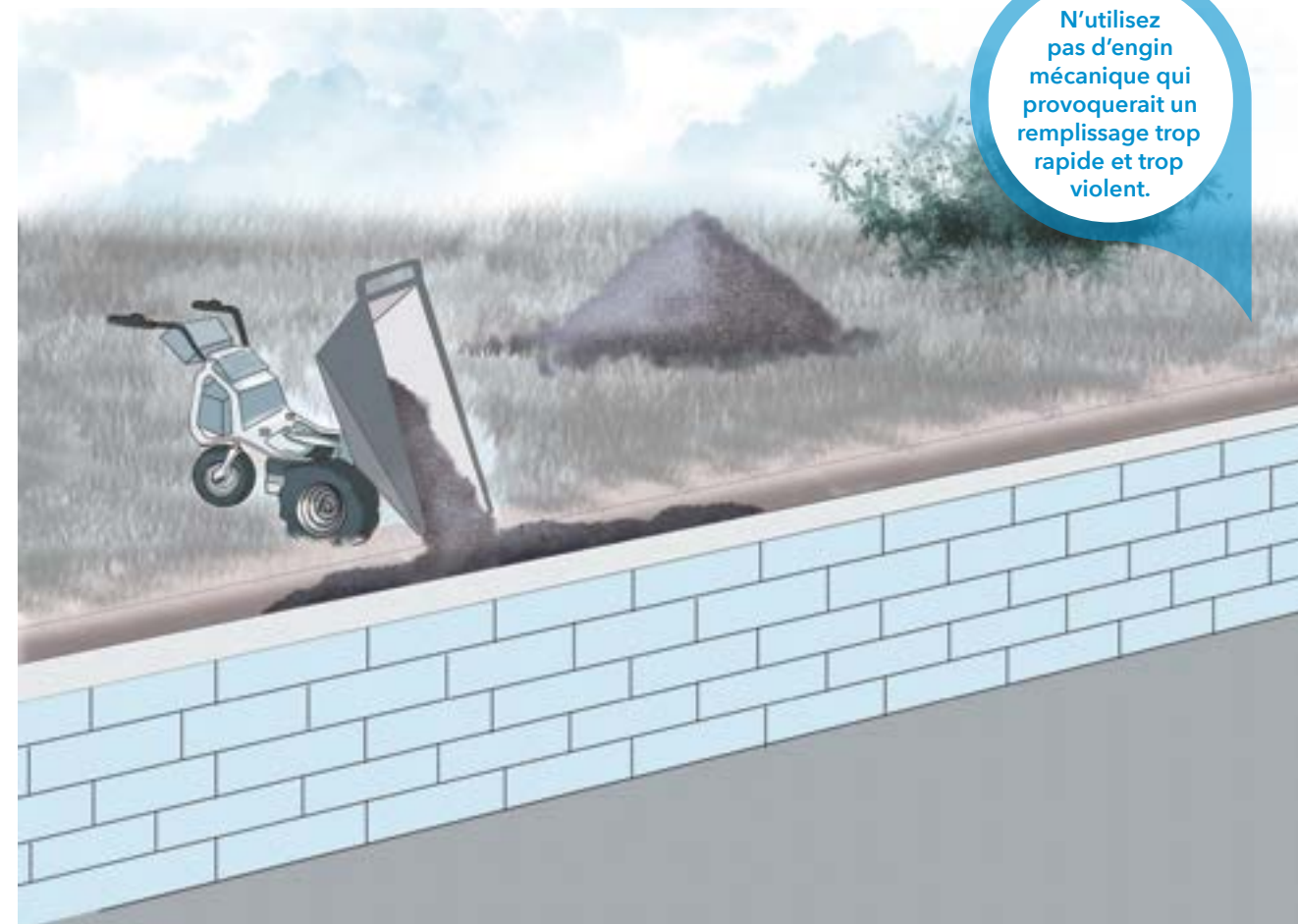



## POSE DU RAIL HUNG

Le rail Hung (9 cm de large) assure le maintien du liner sur vos parois.

- Positionnez le rail sur l'arase et percez l'arase.
- Siliconez le dessous du rail pour éviter que l'eau ne passe entre l'arase et le rail.
- Alignez le rail parfaitement à fleur du côté intérieur du bassin.
- Fixez le rail avec les rivets fournis tous les 25 cm.
- Pour les angles droits, arrêtez les rails à 5 cm de l'angle.
- Placer un rail coupé pour finir l'angle.

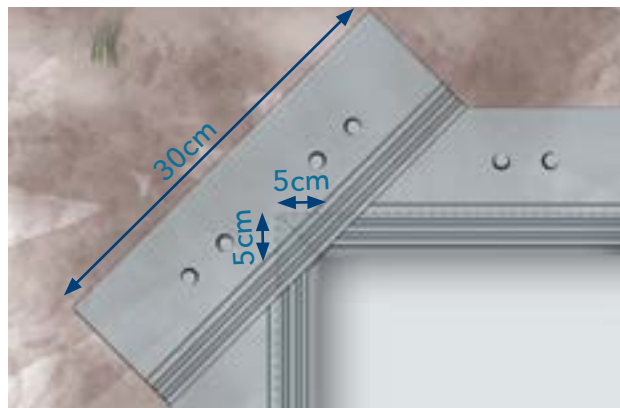
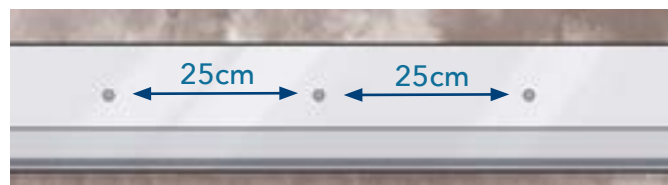

Placer un rail coupé pour finir l'angle.

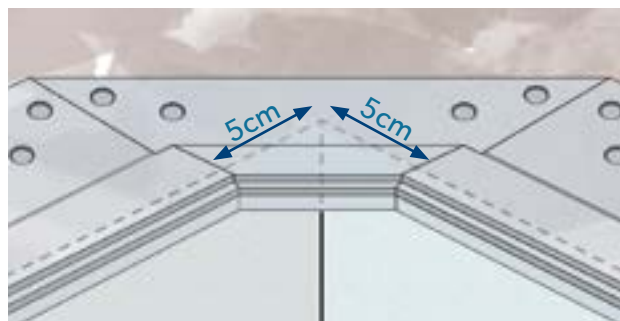
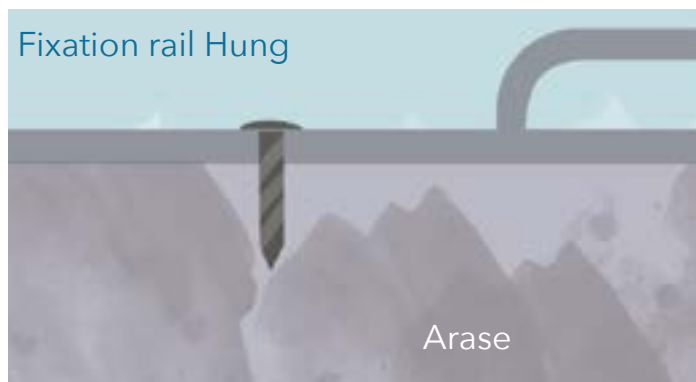

Autre finition possible.

## POSE DU GÉOTEXTILE

Il est obligatoire d'installer un géotextile entre le bloc polystyrène et le liner.

### PRÉPARATION

- Avant de poser le feutre (géotextile), pulvérisez sur vos parois et le fond un aseptisant (anti-fongique), qui protégera vos murs contre des développements intempestifs de champignons.
- Procédez à une inspection détaillée de vos murs et de la dalle de fond.
- Passez une dernière fois, si besoin, l'aspirateur.
- Éliminez les irrégularités qui pourraient y subsister.

### POSE

- Commencez la pose par les murs de la piscine.
- Déroulez le géotextile dans le sens longitudinal de la piscine (cf. schéma).
- Utilisez alors une colle spéciale géotextile adaptée et appliquez par petites touches.
- Joindre les rebords du feutre avec la colle en l'appliquant côté dalle et murs.
- Procédez de la même manière pour le fond de la piscine.

**ATTENTION ÉVITEZ DE LAISSER DES PLIS SE FORMER ET NE FAITES PAS DE RECOUVREMENT ENTRE BANDES DE GÉOTEXTILE. CEUX-CI FORMERAIENT DES BOSSES.**



Évitez la pose du géotextile par temps de grand vent ou pluie.

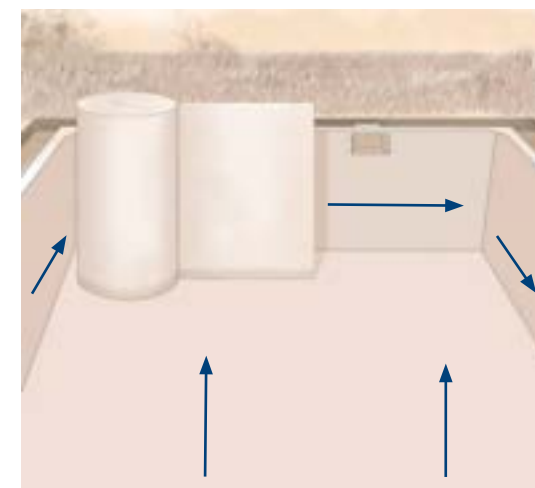

**PIÈCES À SCELLER**

- Découpez maintenant le feutre aux emplacements des pièces à sceller (skimmer, bonde de fond, refoulement, prise balai, NCC...). Votre découpe devra être réalisée au ras de la pièce à sceller.
- Appliquez les joints de chaque pièce à sceller en collant et en respectant les trous pour les vis.

**ATTENTION : PENSEZ À METTRE DU TÉFLON SUR LES FILETAGES DES BUSES ET BONDE DE FOND LATÉRALE AVANT DE LES VISSER SUR LES TRAVERSES DE PAROIS**

Ordre de montage de l'étanchéité d'une pièce à sceller

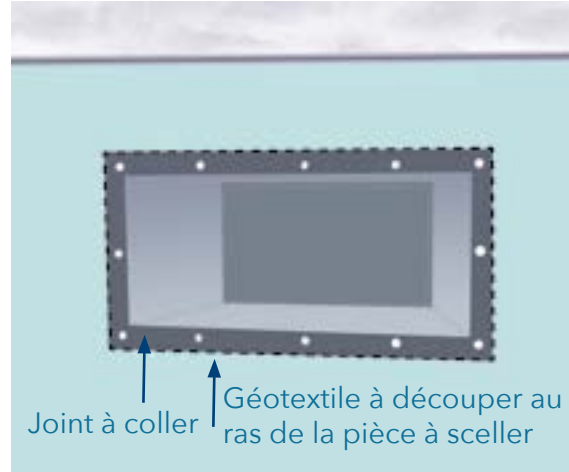
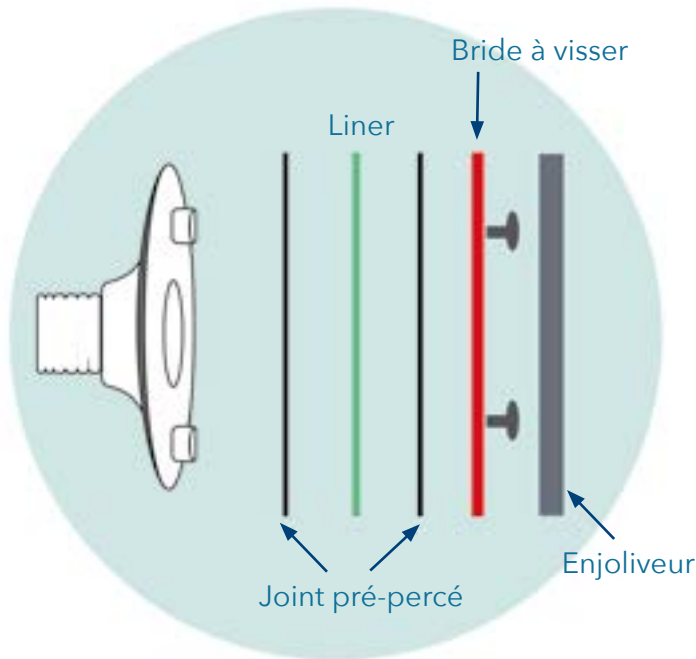

**POUR LA POSE DU LINER, RÉFÉREZ-VOUS À NOTRE NOTICE SPÉCIFIQUE**

**ANNOTATIONS PERSONNELLES**

---

---

---

---

---

---

---

---

---

---

---

---

---

---

---

---

---

---

---

---

---

---

---

---

---

---

Votre magasin Irrijardin



**irriJardin**  
PISCINE • SPA • ARROSAGE